



**MARQUE: THOMSON**  
**REFERENCE: MILLESIME Bi 20**  
**CODIC: 4189914**



**NOTICE**  
↓

# **THOMSON**

MILLESIME BI 20

**CAVE À VIN  
WINE COOLER  
WIJNKOELER**



**MANUEL D'INSTRUCTIONS**

**INSTRUCTION MANUAL**

**GEBRUIKSAANWIJZING**

AVERTISSEMENTS .....	2
INSTRUCTIONS IMPORTANTES DE SÉCURITÉ.....	6
DESCRIPTION DES PIÈCES .....	7
AVANT D'INSTALLER L'APPAREIL .....	8
INSTALLATION .....	8
TEMPÉRATURE AMBIANTE.....	9
DÉPLACER VOTRE APPAREIL .....	9
AVANT LA PREMIÈRE UTILISATION.....	9
UTILISATION .....	9
DÉGIVRAGE AUTOMATIQUE .....	11
BRUITS DE FONCTIONNEMENT.....	11
CONSEILS D'ÉCONOMIE D'ÉNERGIE .....	12
NETTOYAGE ET ENTRETIEN.....	12
DÉPANNAGE .....	12
SPÉCIFICATIONS .....	13
MISE AU REBUT.....	14

## **AVERTISSEMENTS**

Cet appareil est destiné à être utilisé dans des applications domestiques et analogues telles que :

- les coins cuisines réservés au personnel des magasins, bureaux et autres environnements professionnels ;
- les fermes et l'utilisation par les clients des hôtels, motels et autres environnements à caractère résidentiel ;
- les environnements de type chambres d'hôtes ;
- la restauration et autres applications similaires hormis la vente au détail.

Si le câble d'alimentation est endommagé, il doit être remplacé par le fabricant, son service après-vente ou des personnes de qualification similaire afin d'éviter un danger.

Cet appareil peut être utilisé par des enfants âgés d'au moins 8 ans et par des personnes ayant des capacités physiques, sensorielles ou mentales réduites ou dénuées d'expérience ou de

connaissance, s'ils (si elles) sont correctement surveillé(e)s ou si des instructions relatives à l'utilisation de l'appareil en toute sécurité leur ont été données et si les risques encourus ont été appréhendés. Les enfants ne doivent pas jouer avec l'appareil. Le nettoyage et l'entretien par l'utilisateur ne doivent pas être effectués par des enfants sans surveillance.

En ce qui concerne la méthode du nettoyage, référez-vous à la section « NETTOYAGE ET ENTRETIEN » en page 12.

Cet appareil ne doit pas être exposé à la pluie.

**MISE EN GARDE :** Maintenir dégagées les ouvertures de ventilation dans l'enceinte de l'appareil ou dans la structure d'encastrement.

**MISE EN GARDE :** Ne pas utiliser de dispositifs mécaniques ou autres moyens pour accélérer le processus de dégivrage autres que ceux recommandés par le fabricant.

MISE EN GARDE : Ne pas endommager le circuit de réfrigération.

MISE EN GARDE : Ne pas utiliser d'appareils électriques à l'intérieur du compartiment de stockage des denrées, à moins qu'ils ne soient du type recommandé par le fabricant.

Ne pas stocker dans cet appareil des substances explosives telles que des aérosols contenant des gaz propulseurs inflammables.

MISE EN GARDE : Le système de réfrigération est sous haute pression. Ne pas y toucher. Contacter des services d'entretien qualifiés avant la mise au rebut.

INSTALLATION : N'INSTALLEZ PAS CET APPAREIL DANS DES PIÈCES TROP HUMIDES OU TROP FROIDES, TELLES QUE DES CONSTRUCTIONS ANNEXES, GARAGES ou CAVES.

### **Mise au rebut de l'appareil :**

Pour éviter toute nuisance envers l'environnement ou la santé humaine causée par la mise au rebut non contrôlée de déchets électriques ainsi que le

fluide frigorigène et les agents moussants inflammables, recyclez l'appareil de façon responsable pour promouvoir la réutilisation des ressources matérielles. La mise au rebut doit être faite de façon sûre dans des points de collecte publique prévus à cet effet ; contactez le centre de traitement des déchets le plus près de chez vous pour plus de détails sur les procédures correctes de mise au rebut.

### **Installation et mise en service :**

L'appareil doit être installé sur le sol, sur une surface plane et horizontale en s'assurant que les ouvertures d'aération sont correctement dégagées. Ne jamais essayer de remplacer ou de réparer vous même une partie ou un composant de l'appareil, demandez de l'aide à un personnel professionnel et qualifié, si besoin.

### **Manipulation :**

Toujours manipuler l'appareil avec soin afin d'éviter d'endommager celui-ci.

**MISE EN GARDE :** Pour éviter tout risque dû à l'instabilité de l'appareil, celui-ci doit être fixé conformément aux instructions.

En ce qui concerne les informations détaillées sur la méthode de la fixation et les dimensions nécessaires, référez-vous à la section « INSTALLATION ».

La fiche de prise de courant doit demeurer facilement accessible après l'installation de l'appareil.



Nos emballages /  
produits peuvent faire l'objet  
d'une consigne de tri,  
pour en savoir plus :  
[www.quefairedemesdechets.fr](http://www.quefairedemesdechets.fr)

### **INSTRUCTIONS IMPORTANTES DE SÉCURITÉ**

Afin de réduire les risques d'incendie, de choc électrique et de blessures corporelles, lisez et respectez ce manuel d'utilisation avant d'utiliser cet appareil. Utilisez cet appareil exclusivement à la finalité pour laquelle il a été conçu, telle que décrite dans ce manuel d'utilisation.

- Cet appareil est conçu pour être utilisé exclusivement pour stocker du vin.
- Ne placez aucun objet lourd sur l'appareil.
- Éteignez et débranchez l'appareil de la prise secteur quand vous ne l'utilisez pas et avant de le nettoyer.
- Ne montez pas et ne vous appuyez pas sur la base ou les portes, etc.
- Ne stockez pas de nourriture dans l'appareil, car la température intérieure peut ne pas être suffisamment froide pour éviter sa détérioration.
- Transportez, rangez et manipulez toujours l'appareil en le maintenant vertical.

#### **Mise au rebut de votre appareil usagé**

L'appareil contient du réfrigérant et des gaz d'isolation.

Le réfrigérant et les gaz isolants doivent être mis au rebut par des professionnels. Vérifiez que les tubulures du circuit réfrigérant ne sont pas endommagées avant la mise au rebut.



## DESCRIPTION DES PIÈCES

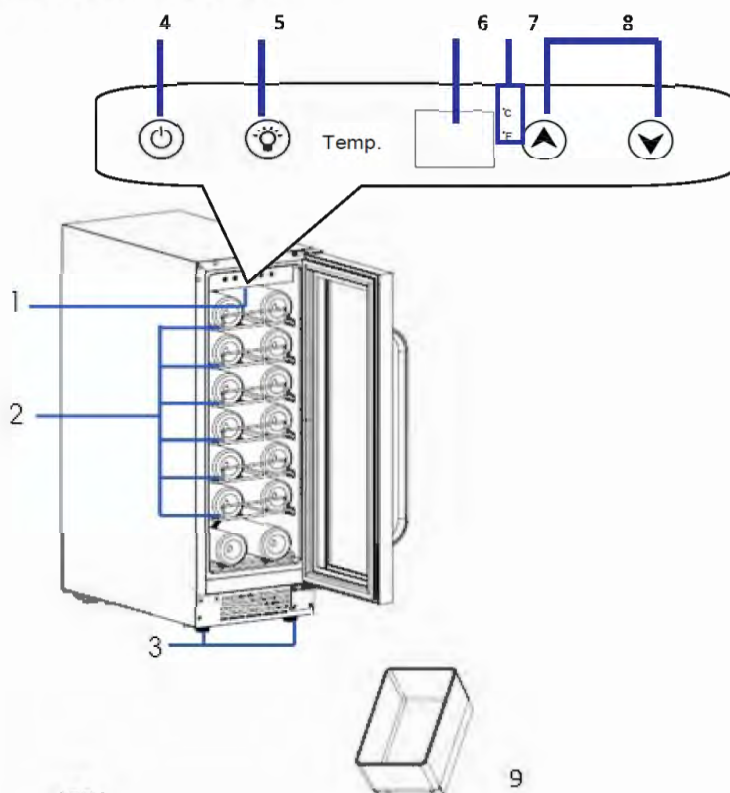

1. Lampes LED internes

2. Clayettes en bois

3. Pieds réglables

4.  Touche marche/arrêt

5.  Touche d'éclairage

6. Écran d'affichage de la température

7. Voyants °C et °F

8.  Touche de réglage de la température

9. Bac à eau

## AVANT D'INSTALLER L'APPAREIL

Avant de brancher votre appareil dans une prise électrique, vérifiez que la tension indiquée sur la plaque signalétique de votre appareil correspond à la tension du secteur de votre logement. Une tension différente peut endommager l'appareil.

La fiche est le seul moyen de débrancher l'appareil, elle doit donc être accessible en permanence. Pour mettre l'appareil hors tension, détachez sa fiche de la prise électrique. N'immergez pas l'appareil, son cordon d'alimentation ou sa fiche dans de l'eau ni dans aucun autre liquide.

Cet appareil doit être mis à la terre. Le fabricant n'est pas responsable pour les dommages se produisant à cause de l'utilisation de l'appareil sans mise à la terre.

## INSTALLATION

Votre cave à vin est utilisée encastrée.

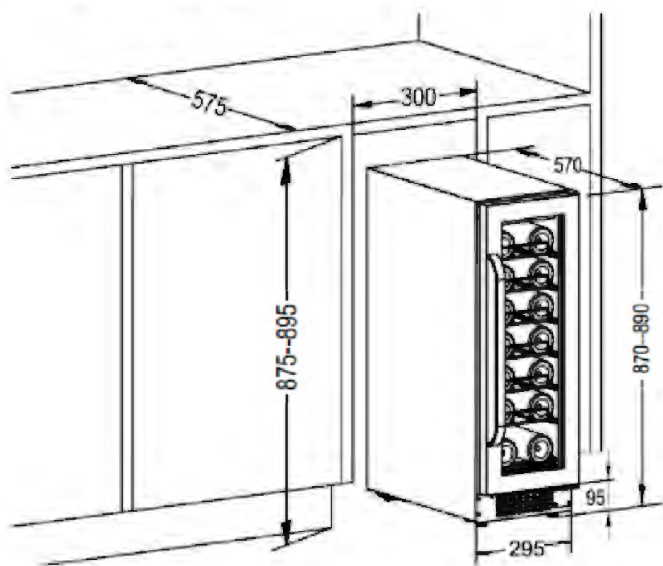

Si cet appareil est encastré dans un comptoir, respectez les dimensions indiquées (appareil : mm).

Pour garantir une ventilation appropriée de l'appareil, ne bouchez pas les orifices de ventilation au bas de l'appareil.

Sur les surfaces inégales, les pieds avant peuvent être réglés.

### Assembler la poignée de porte

1. Retirez le joint de porte sur le côté. Il y a 2 trous de fixation de la poignée.
2. Placez la poignée sur l'extérieur de la porte, alignez les trous de vis de la poignée et ceux de la porte.
3. Vissez les vis pour fixer la poignée sur la porte. **NE SERREZ PAS les vis excessivement.**
4. Remettez le joint de porte en place.

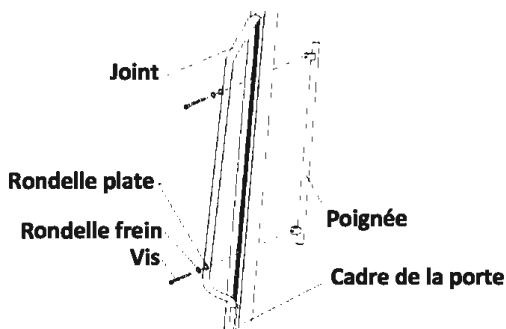

## TEMPÉRATURE AMBIANTE

Cet appareil est conçu pour fonctionner à une température ambiante comprise entre 16 °C et 32 °C. Si la température est plus froide ou plus chaude, l'appareil ne fonctionnera pas correctement.

## DÉPLACER VOTRE APPAREIL

- Vérifiez que l'appareil est débranché de la prise secteur. Retirez toutes les bouteilles et clayettes pour éviter des chocs.
- Déplacez toujours l'appareil en le maintenant vertical.
- Après l'avoir déplacé, attendez 30 minutes avant de le brancher.

Votre appareil utilise de l'isobutane (R600a) comme réfrigérant. Le R600a est un gaz naturel et écologique, mais il est explosif. Vous devez donc faire attention pendant le transport et l'installation pour éviter que les éléments de réfrigération de l'appareil ne soient endommagés. En cas de fuite due à la détérioration des éléments de réfrigération, éloignez votre appareil des flammes nues et des sources de chaleur, et ventilez plusieurs minutes la pièce où il se trouve.

## AVANT LA PREMIÈRE UTILISATION

- Retirez tous les éléments d'emballage.
- Nettoyez l'intérieur de l'appareil avec de l'eau chaude et un peu de détergent liquide pour enlever les poussières dues au transport et à la fabrication.

## UTILISATION







Veillez à placer l'appareil sur une surface stable et plane.

Branchez l'appareil dans une prise secteur. Son écran affiche la température actuelle de son compartiment interne.

Laissez l'appareil refroidir 2 à 3 heures avant de mettre des bouteilles de vin dedans.

## Régler la température

La température peut être réglée entre 5 °C et 22 °C. La température est réglée en usine sur 12 °C.

1. Appuyez plusieurs fois sur  /  pour régler la température requise.
  - À chaque pression sur  / , la température augmente ou baisse de 1 °C.
2. La température sélectionnée clignote à l'écran pendant 3 secondes environ, puis l'écran affiche à nouveau la température actuelle du compartiment interne.
  - La température interne varie selon le nombre de bouteilles stockées et la fréquence d'ouverture de la porte.
  - La température affichée clignote quand elle est supérieure de 4 °C à la température réglée.
  - Pour afficher la température réglée, appuyez sur  / , la température réglée clignote 3 secondes environ à l'écran, puis la température actuelle interne s'affiche à nouveau.
  - L'écran peut afficher les températures en degrés Celsius (°C) ou Fahrenheit (°F). Pour changer l'unité, maintenez la touche  appuyée. Le voyant correspondant (°C ou °F) s'allume.

## Allumer/Éteindre l'appareil

Maintenez la touche  appuyée 3 secondes environ pour allumer ou éteindre la cave à vin.

## Lampes internes

Appuyez sur  pour allumer ou éteindre l'éclairage interne.

## Utilisation du bac à eau

L'appareil est pourvu d'un bac à eau utilisé pour maintenir un niveau d'humidité approprié au stockage du vin. Le bac à eau se trouve sur la clayette supérieure et est bloqué par des glissières.

- Faites glisser le bac à eau hors des glissières. Remplissez-le au  $\frac{3}{4}$  avec de l'eau, puis réinsérez-le dans l'appareil.
- Contrôlez régulièrement le niveau d'eau et complétez-le quand cela est nécessaire.

**IMPORTANT** : Insérez correctement le bac à eau sur les glissières pour éviter de renverser de l'eau.



## Conseils de stockage du vin

Stockez le vin dans des bouteilles fermées.  
Ne mettez pas l'appareil en surcharge. Le nombre maximal de bouteilles pouvant être stockées est de 20, en fonction de la taille des bouteilles.

Pour atteindre la capacité maximale de l'appareil, les bouteilles doivent être positionnées comme montré.

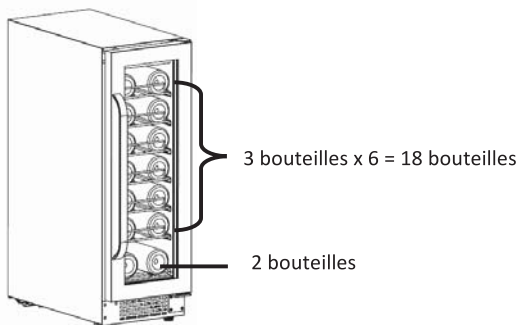

Par exemple, vous pouvez stocker 20 bouteilles bordelaises de 750 ml standards dans l'appareil.

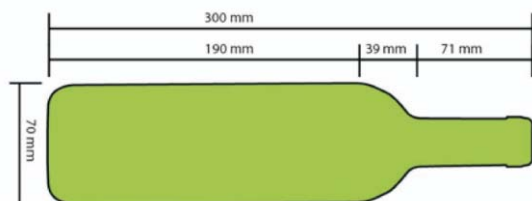

Bouteille bordelaise de 750 ml standard

## INVERSION DE LA PORTE DE VOTRE CAVE À VIN



**Toutes les pièces que vous retirez de l'appareil lors de l'inversion de la porte, doivent être conservées pour une utilisation ultérieure.**



- Ouvrez la porte vitrée et enlevez les deux vis, sous le coin inférieur droit de la porte en verre, qui sont utilisées pour maintenir la charnière du bas à droite au chambranle de la porte.
- Veillez maintenir la porte vitrée avec les deux mains pour éviter qu'elle ne tombe après avoir enlevé les vis.

- Tirez la porte vitrée vers le bas pour la retirer et placez-la sur une surface souple pour éviter qu'elle ne se raye.

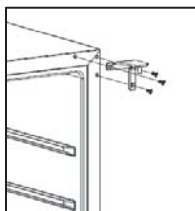

- Retirez la charnière supérieure droite et la charnière inférieure droite.

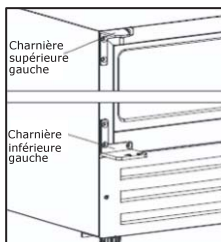

- Sortez la charnière supérieure gauche et la charnière inférieure gauche du sac en plastique qui contient ce manuel puis installez-les dans les positions désignées sur le côté gauche de la cave à vin.
- Faites pivoter la porte vitrée sur 180° et réinstallez-la.

**IMPORTANT: Vérifiez que la porte s'ouvre et se ferme correctement, sans blocage, après avoir terminé la procédure d'inversion de la porte.**



**Une fois que la porte a été inversée, vous devriez vérifier l'étanchéité de la porte de la cave de vin. Le joint ne doit pas être tordu ou écrasé; sinon il y aura un décalage entre celui-ci et l'intérieur de la porte.**

- o Le joint d'étanchéité doit adhérer correctement tout le long autour de la porte.
- o Si le joint n'adhère pas correctement au chambranle de la porte, vous pouvez soit:
  - a) Utiliser un chiffon humide et chaud et manipuler le joint jusqu'à ce qu'il adhère correctement au chambranle, tout le long autour de la porte.

b) Utiliser un sèche-cheveux avec le réglage de chaleur le plus bas et chauffer légèrement les zones du joint de porte qui n'adhèrent pas correctement. La chaleur assouplira le joint et cela vous permettra de manipuler le joint afin de le placer dans la position correcte.

**IMPORTANT: NE CHAUFFEZ PAS LE JOINT DE LA PORTE, UTILISEZ SIMPLEMENT UN RÉGLAGE FAIBLE POUR PERMETTRE UNE EFFICACITÉ DE PLUS LONGUE DURÉE. AUTREMENT, LE JOINT DE PORTE POURRAIT ÊTRE ENDOMMAGÉ ET UN TEL DOMMAGE NE SERA PAS COUVERT PAR LA GARANTIE.**

**IMPORTANT: LORSQUE VOUS AVEZ INVERSÉ LA PORTE DE LA CAVE À VIN, SI VOUS AVEZ PLACÉ L'APPAREIL SUR SON DOS, VOUS DEVREZ ATTENDRE 8 HEURES AVANT DE METTRE L'APPAREIL EN MARCHÉ.**

## DÉGIVRAGE AUTOMATIQUE

Le givre accumulé sur la paroi arrière du compartiment interne pendant le fonctionnement du compresseur est éliminé automatiquement par dégivrage quand le compresseur n'est pas en fonctionnement.

L'eau de décongélation s'évacue par le trou de drainage dans le bac de drainage d'où elle s'évapore.

## BRUITS DE FONCTIONNEMENT

### Bruits normaux

- Les moteurs en fonctionnement.
- Le réfrigérant s'écoulant dans les tubulures.

## CONSEILS D'ÉCONOMIE D'ÉNERGIE

Pour optimiser la consommation énergétique de votre appareil :

- Veillez à ce que l'appareil soit correctement aéré comme recommandé dans les instructions d'installation.
- Minimisez la fréquence d'ouverture des portes.
- Ouvrez l'appareil aussi brièvement que possible.
- Veillez à ce que la porte de l'appareil soit toujours correctement fermée.

## NETTOYAGE ET ENTRETIEN

- Débranchez l'appareil de la prise secteur avant de le nettoyer.
- Retirez toutes les bouteilles et les clayettes de l'appareil.
- Nettoyez l'appareil avec un chiffon doux, de l'eau tiède et du détergent. Nettoyez les clayettes avec un chiffon légèrement humidifié. Séchez-les soigneusement.
- N'utilisez aucun produit nettoyant ou abrasif.

Les lampes LED internes de l'appareil ne peuvent pas être remplacées par l'utilisateur. Si les lampes LED s'arrêtent de fonctionner, contactez le centre de réparation agréé local.

## GUIDE DE DÉPANNAGE

En cas de problème avec votre appareil, effectuez les vérifications suivantes avant de contacter le service client.

Problème	Cause possible	Solution possible
L'appareil ne marche pas.	L'appareil n'est pas branché dans une prise secteur.	Vérifiez que l'appareil est correctement branché dans une prise secteur.
L'appareil est bruyant quand il est en fonctionnement.	L'appareil n'est pas à l'horizontale.	Réglez les pieds avant pour que l'appareil soit à l'horizontale.
L'appareil n'est pas suffisamment froid.	La température n'est pas correctement réglée.	Contrôlez la température et réglez-la à nouveau si nécessaire.
	L'environnement externe nécessite de régler une température plus froide.	
	La porte est ouverte trop souvent.	Ouvrez la porte uniquement quand cela est nécessaire.
	Le joint de porte est usé.	Contactez un centre de réparation agréé local.

## SPÉCIFICATIONS

<b>Marque</b>	Thomson
<b>Modèle</b>	MILLESIME BI 20
<b>Type d'appareil</b>	Cave à Vin
<b>Classe d'efficacité énergétique (1)</b>	B
<b>Consommation d'énergie annuelle</b>	0.45 kWh/24 h
<b>Volume utile total</b>	57 L
<b>Volume brut total</b>	58 L
<b>Classe climatique + Plage de température ambiante</b>	N (+16 °C ~ +32 °C)
<b>Émission sonore</b>	46dB(A) re 1 pW
<b>Classe de protection contre les chocs électriques</b>	I
<b>Tension et fréquence nominales</b>	220-240 V~ 50 Hz
<b>Intensité nominale</b>	0.6A
<b>Gaz isolant</b>	Cyclopentane
<b>Poids net</b>	29 kg
<b>Appareil encastré</b>	Oui
<b>Dimensions du produit (L x P x H mm)</b>	295 x 570 x 870 (mm)
<b>Puissance absorbée</b>	85 W
<b>Puissance de la lampe</b>	< 1 W
<b>Réfrigérant/Quantité</b>	R600a/22 g
<b>Consommation électrique (2)</b>	166 kWh/an
<b>Humidité du compartiment de stockage du vin</b>	50~80%
<b>Capacité en bouteilles</b>	20
(1) Classe d'efficacité énergétique : A+++ .....G (A+++ = économique G = moins économique)	
(2) La consommation électrique réelle dépend des conditions d'utilisation et de l'emplacement de l'appareil.	

THOMSON est une marque commerciale de Technicolor ou de ses Filiales utilisée sous licence par DARTY.

## MISE AU REBUT



En tant que distributeur responsable, nous accordons une grande importance à la protection de l'environnement.

Nous vous encourageons à respecter les procédures correctes de mise au rebut de votre appareil, des piles et des éléments d'emballage. Cela aidera à préserver les ressources naturelles et à garantir qu'il soit recyclé d'une manière respectueuse de la santé et de l'environnement.

Vous devez jeter ce produit et son emballage selon les lois et les règles locales. Puisque ce produit contient des composants électroniques et parfois des piles, le produit et ses accessoires doivent être jetés séparément des déchets domestiques lorsque le produit est en fin de vie.

Pour plus de renseignements sur les procédures de mise au rebut et de recyclage, contactez les autorités de votre commune.

Apportez l'appareil à point de collecte local pour qu'il soit recyclé. Certains centres acceptent les produits gratuitement.

### **Hotline Darty France**

Quels que soient votre panne et le lieu d'achat de votre produit en France, avant de vous déplacer en magasin Darty, appelez le 0 978 970 970 (prix d'un appel local) 7j/7 et 24 h/24.

### **Hotline Vanden Borre**

Le service après-vente est joignable au +32 2 334 00 00, du lundi au vendredi de 8 h à 18 h et le samedi de 9 h à 18 h.

En raison des mises au point et améliorations constamment apportées à nos produits, de petites incohérences peuvent apparaître dans ces instructions. Veuillez nous excuser pour la gêne occasionnée.