



**MARQUE:** JVC  
**REFERENCE:** LT-32HG82WU  
**CODiC:** 4273621

**NOTICE**  
A red arrow pointing downwards, with a white outline and a gradient from red at the top to white at the bottom.

# Table des Matières

<b>Avertissements</b>	<b>2</b>	<b>Divertissement</b>	<b>33-35</b>
<b>Informations de sécurité</b>	<b>3</b>	<b>Autres Informations</b>	<b>36</b>
<b>Démarrage</b>	<b>5-12</b>	Spécifications	36
TV – Fonctions	5	<b>Assistance concernant le produit</b>	<b>37-38</b>
Accessoires inclus	5	Guide de dépannage	37
Installation / Retrait de la base de support	6	Format de fichiers compatibles	38
Description de la télécommande	7-10	<b>Étiquette énergétique</b>	<b>39</b>
Boutons de contrôle	10	<b>MISE AU REBUT</b>	<b>39</b>
Branchements de l'antenne	10		
Branchement à l'alimentation	10		
Télécommande - Insertion des piles	11		
Mise en marche et arrêt de la TV	11		
Utilisation des boutons de contrôle TV	12		
Utilisation de la télécommande	12		
Mise en service	13		
Fonctionnement général	13		
<b>Branchements</b>	<b>14-16</b>		
Description des connexions du côté gauche	14		
Description des connexions du côté gauche en bas	15		
Connexions HDMI	16		
Connexions VGA	16		
<b>Basic Feature</b>	<b>17-32</b>		
Navigation dans les menus - Sélection de la source	17		
Guide électronique des programmes (EPG) (mode DTV)	17		
Télétexte (mode ATV)	18		
Télétexte numérique (mode DTV)	19		
Enregistrement de programmes TV sur un périphérique de stockage USB	19		
Programmation du minuteur	20		
Lecture d'un programme enregistré	21		
Gestion de l'image (mode ATV / DTV)	21		
Gestion de l'image	21		
Gestion du son	22-23		
Gestion des chaînes (mode ATV / DTV)	23-28		
Gestion du système de verrouillage	28		
Gestion de configuration	28-32		

# AVERTISSEMENTS

## AVERTISSEMENTS

Cet appareil est destiné à un usage domestique uniquement. Toute utilisation autre que celle prévue pour cet appareil, ou pour une autre application que celle prévue, par exemple une application commerciale, est interdite.

### Aération

Prévoyez un espace libre d'au moins 10 cm tout autour du produit.

Il convient que l'aération ne soit pas gênée par l'obstruction des ouvertures d'aération par des objets tels que journaux, nappes, rideaux, etc.

Il convient de ne pas placer sur l'appareil de sources de flammes nues, telles que des bougies allumées.

Cet appareil n'est pas destiné à être utilisé sous un climat tropical.

L'appareil ne doit pas être exposé à des égouttements d'eau ou des éclaboussures et de plus qu'aucun objet rempli de liquide tel que des vases ne doit être placé sur l'appareil.

Lorsque la prise du réseau d'alimentation ou une prise placée sur

l'appareil est utilisée comme dispositif de déconnexion, ce dispositif doit demeurer aisément accessible.

Les piles (piles installées) ne doivent pas être exposées à une chaleur excessive telle que celle du soleil, d'un feu ou d'origine similaire.

Déposez vos piles usagées auprès d'une installation de recyclage pour protéger notre environnement.



**ATTENTION:** Afin d'éviter des dommages auditifs éventuels, ne pas écouter à un niveau sonore élevé pendant une longue durée.



# Informations de sécurité

**Important - Veuillez lire complètement toutes les instructions avant d'installer ou de faire fonctionner l'appareil.**



**ATTENTION**  
RISQUE D'ÉLECTROCUTION  
NE PAS OUVRIR



**ATTENTION :**  
AFIN DE RÉDUIRE LES RISQUES D'ÉLECTROCUTION, NE PAS DÉMONTER LE BÔTTIER (OU LA PARTIE ARRIÈRE) DE L'APPAREIL. CET APPAREIL NE CONTIENT AUCUNE PIÈCE POUVANT ÊTRE UTILISÉE SÉPARÉMENT. POUR TOUTE RÉPARATION, FAITES APPEL À UN TECHNICIEN QUALIFIÉ.



Le symbole d'un éclair avec la pointe d'une flèche dans un triangle équilatéral sert à alerter l'utilisateur sur l'existence d'une « tension dangereuse » non isolée dans le boîtier du produit pouvant être suffisamment importante pour présenter un risque de choc électrique.



Le point d'exclamation dans un triangle équilatéral sert à alerter l'utilisateur sur d'importantes instructions d'utilisation et d'entretien (réparations) dans la documentation fournie avec l'appareil.

## Source d'alimentation

- Le téléviseur doit être utilisé uniquement avec une prise 220-240 V AC, 50 Hz.
- **Avertissement:** Ne laissez **pas** votre téléviseur en mode veille ou en fonctionnement lorsque vous quittez votre domicile.

## Positionnement du téléviseur

- Pour assurer une bonne ventilation, veuillez laisser un espace libre d'au moins 10 cm autour du téléviseur

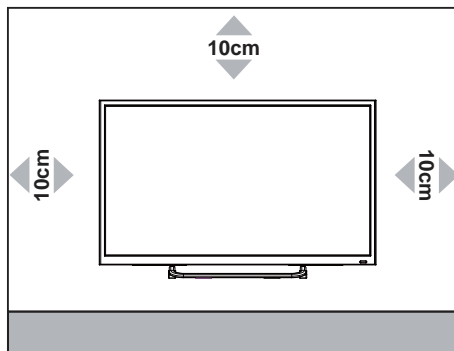

- Ne bouchez pas les ouïes de ventilation.
- Ne placez pas le téléviseur sur des surfaces inclinées ou instables car le téléviseur pourrait basculer.
- Pour éviter d'endommager le téléviseur, ne placez pas d'objets sur le téléviseur.
- Utilisez uniquement le téléviseur dans des climats tempérés.

## Positionnement du téléviseur

- Le câble d'alimentation doit être facilement accessible. En cas d'orages et de foudre, lorsque vous partez en vacances, ou lorsque le téléviseur ne sera pas utilisé pendant une longue période, veuillez débrancher le câble d'alimentation de la prise secteur.
- **Ne** placez **pas** le téléviseur, ou tout autre meuble, etc. sur le câble d'alimentation qui serait écrasé ou pincé.

- Manipulez le câble d'alimentation par la prise, ne débranchez pas le téléviseur en tirant sur le câble d'alimentation.

- Ne manipulez jamais le câble / la prise d'alimentation avec des mains mouillées car cela pourrait causer un court-circuit ou un choc électrique.

- Ne faites jamais un nœud dans le câble d'alimentation et ne l'attachez pas à d'autres câbles.

- Les câbles d'alimentation doivent être placés de manière à ce qu'ils ne soient pas susceptibles d'être écrasés ou pincés.

- Un câble ou une prise d'alimentation endommagé(e) peut provoquer un incendie ou un choc électrique. Si le câble d'alimentation est endommagé, il doit être remplacé par un technicien qualifié.

## Humidité et eau

- **N'**utilisez **pas** ce téléviseur dans un endroit humide ou mouillé (évitiez de le placer dans une salle de bains, près de l'évier de la cuisine ou près de la machine à laver).

- **N'**exposez **pas** ce téléviseur à la pluie ou à l'eau car cela pourrait créer un danger.

- Aucun objet rempli de liquide, comme un vase, **ne** doit être placé sur l'appareil. Évitez que le téléviseur soit exposé à tout écoulement d'eau ou éclaboussures.

- Si un objet solide ou liquide tombe sur l'appareil, débranchez le téléviseur et faites-le vérifier par un personnel qualifié avant de le remettre en marche.

## Ventilation

- Les fentes et les ouvertures du téléviseur sont destinées à la ventilation et pour assurer un fonctionnement fiable.

- Pour éviter la surchauffe, ces ouvertures ne doivent pas être bloquées ou couvertes.

## Sources de chaleur et flammes

- **N'**exposez **pas** ce téléviseur à la lumière directe du soleil ou à toute autre source de chaleur.

# Informations de sécurité

## Important - Veuillez lire attentivement ces instructions avant d'installer ou de faire fonctionner ce téléviseur.

- Le téléviseur ne doit pas être placé près d'une flamme nue ou d'une source de chaleur intense, comme un radiateur électrique.
- Aucune flamme vive, comme une bougie allumée, ne doit pas être placée sur l'appareil.

### Volume du casque

- Une pression sonore excessive lors de l'utilisation d'un casque ou d'écouteurs peut provoquer des lésions auditives; veuillez prendre des précautions.

### Fixation murale (optionnelle)

Pour éviter toute blessure, ce téléviseur doit être solidement fixé au mur conformément aux instructions d'installation (si l'option est disponible).

### Ecran LCD

- L'écran LCD est un produit de très haute technologie avec environ un million de couches minces de transistors, vous offrant une image très détaillée. De temps en temps, quelques pixels non actifs peuvent apparaître sur l'écran comme un point fixe bleu, vert ou rouge. Veuillez noter que cela ne modifie pas les performances de votre produit.
- Prenez soin de ne pas rayer l'écran avec les ongles ou d'autres objets durs.

### Nettoyage

- Avant le nettoyage, débranchez le téléviseur de la prise murale.
- **N'utilisez pas** de nettoyant liquide ou d'aérosols. Utilisez uniquement un chiffon doux et sec.

### Piles

- **Avertissement:** Une installation incorrecte des piles peut entraîner une fuite du liquide des piles et une corrosion, ce qui entraînerait des dommages sur la télécommande
- **Ne mélangez pas** des piles neuves avec des piles usées, ou des piles de types différents.
- **Ne jetez pas** les piles dans un feu.
- **Ne jetez pas** les piles avec les ordures ménagères; amenez-les dans un centre de recyclage local.



### Pièces de rechange

S'il est nécessaire d'utiliser des pièces de rechange, assurez-vous que le réparateur utilise les pièces de rechange spécifiées par le fabricant ou ayant des caractéristiques identiques aux pièces d'origine. L'utilisation de pièces non autorisées peut provoquer un incendie, un choc électrique ou d'autres dommages.

### Réparation

- **Avertissement:** Risque d'exposition aux rayonnements des faisceaux laser visibles et invisibles de classe 1 / classe 3b. **N'ouvrez pas** le téléviseur et ne regardez pas directement le faisceau.
- **Avertissement:** Risque de choc électrique, **ne tentez pas** de le réparer, de procéder à un entretien ou de modifier ce téléviseur vous-même. Contactez le fabricant ou son représentant agréé.



Cet équipement est un appareil électrique doublement isolé ou de classe II. Il a été conçu de manière à ce qu'il ne nécessite pas de connexion à la terre pour la protection électrique.

- **Avertissement :** Pour éviter la propagation du feu, gardez les bougies ou les autres flammes nues toujours éloignées de ce produit.



[Union européenne]

Cher client,

Cet appareil est conforme aux directives européennes en vigueur et normes en matière de compatibilité électromagnétique et de sécurité électrique.

Darty Holdings SAS © 14 route d'Aulnay 93140 Bondy, France

### Informations sur la licence

- \* DVB et les logos DVB sont des marques déposées du projet DVB.
- \* Fabriqué sous licence de Dolby Laboratories. Dolby et le symbole double-D sont des marques déposées de Dolby Laboratories.
- \* Les termes HDMI et le Logo HDMI et HDMI High Definition Multimedia Interface sont des marques commerciales ou des marques déposées de HDMI Licensing, LLC aux Etats-Unis et autres pays.

# Démarrage

## TV - Fonctions

- TV LED couleur télécommandée
- TV numérique entièrement intégrée (DVB-T).
- Connecteurs HDMI pour la vidéo et audio numérique. Cette connexion est également conçue pour accepter les signaux de haute définition.
- Entrée USB
- 100 programmes en VHF, UHF (analogique).
- 400 programmes en mode numérique (IDTV).
- Système de menu OSD
- Système sonore stéréo
- Télétexte, fastext, texte TOP
- Connexion de casque
- Système de programmation Automatique
- Réglage manuel des chaînes
- Minuteur sommeil
- Verrouillage sécurité enfants
- AVL (limitation automatique du volume)
- PLL (recherche des fréquences).
- Entrée PC
- Plug & Play pour Windows 98, ME, 2000, XP, Vista

## Accessoires inclus

- TV

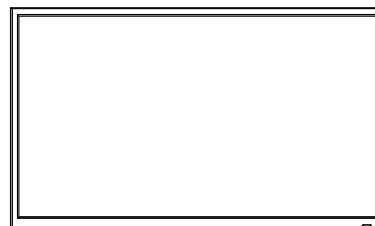

- Base de support



- Câble MINI YPBPR

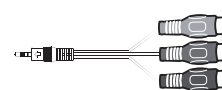

- MINI Câble AV

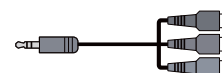

- Télécommande



- Piles: 2 x AAA

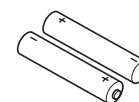

- Manuel d'instructions

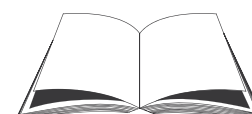

- 4 vis de base

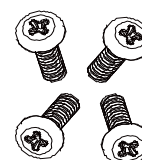

# Démarrage

## Installation / Retrait de la base de support

### Instructions d'assemblage de la base de support

1. Placez le téléviseur avec l'écran vers le bas sur une surface plane. Utilisez un tissu pour protéger l'écran. Prenez la base.
2. Fixez le support avec la base en bas du téléviseur avec les quatre vis.

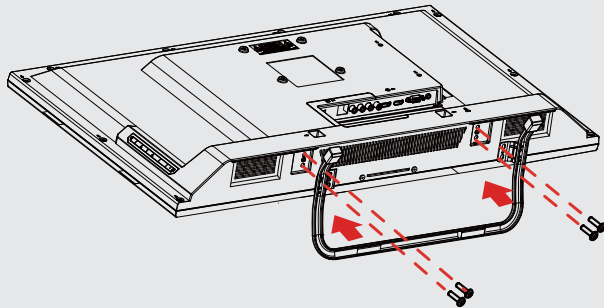

### REMARQUES CONCERNANT L'INSTALLATION

Ce téléviseur doit être connecté à une prise d'alimentation CA 100-240 Volts, 50 / 60Hz. Ne le connectez jamais directement à une source d'alimentation de courant continu (CC).

Positionnez le téléviseur dans une pièce où la lumière n'éclaire pas directement l'écran. L'obscurité totale ou des reflets sur l'écran du téléviseur peuvent provoquer une fatigue oculaire. Pour que le visionnage soit confortable, il est recommandé d'utiliser un éclairage indirect et doux.

Laissez un espace suffisant entre le téléviseur et le mur pour permettre une bonne aération.

Évitez les endroits excessivement chauds, afin d'éviter d'endommager le meuble ou de provoquer la panne prématurée d'un composant.

### INSTRUCTIONS POUR UNE INSTALLATION MURALE

1. Placez le téléviseur LED LCD sur une surface solide. Intercalez un matériau mou entre la surface et l'écran afin d'éviter d'endommager ce dernier.
2. Retirez les quatre vis du téléviseur.
3. Retirez la colonne de support.

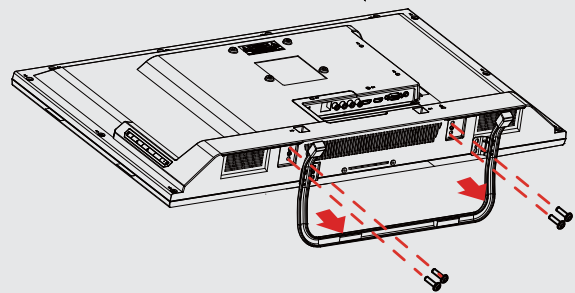

4. Utilisez les quatre vis fournies pour fixer le téléviseur sur un support mural (non fourni) en utilisant les quatre trous au standard VESA présents au dos du téléviseur.

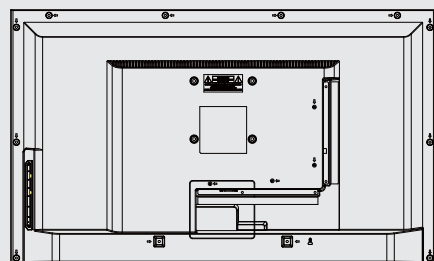

Montage VESA 100 x 100mm

# Démarrage

## Description de la télécommande

### 1.

Pour mettre la TV en marche ou en mode de veille.

### 2. MUTE (Sourdine)

Pour désactiver le son ou remettre le son.

### 3. P.MODE

Pour sélectionner le mode d'image: Dynamique / Standard / Doux / Personnalisé.

### 4. S.MODE

Pour sélectionner le mode sonore: Standard / Musique / Vidéo / Personnalisé.

### 5. FAV

Permet d'accéder à vos chaînes préférées en mode TV numérique

### 6. SLEEP (SOMMEIL)

Pour régler le minuteur TV

### 7. Boutons numériques de 0 à 9

Pour sélectionner un programme. (mode ATV / DTV)

### 8. -/--

Appuyez sur ce bouton avant d'entrer un numéro de chaîne supérieur à 09.

### 9.

Pour retourner à la chaîne visualisée précédemment (mode ATV / DTV)

### 10. VOL+/-

Pour régler le niveau du volume.

### 11. CH

Pour sélectionner une chaîne.

### 12. CH.LIST

Pour afficher la liste des chaînes (mode ATV / DTV)

### 13. ASPECT (FORMAT D'IMAGE)

Pour sélectionner un format parmi les modes suivants: Plein écran / Zoom1 / Zoom2 / Auto / 4:3.

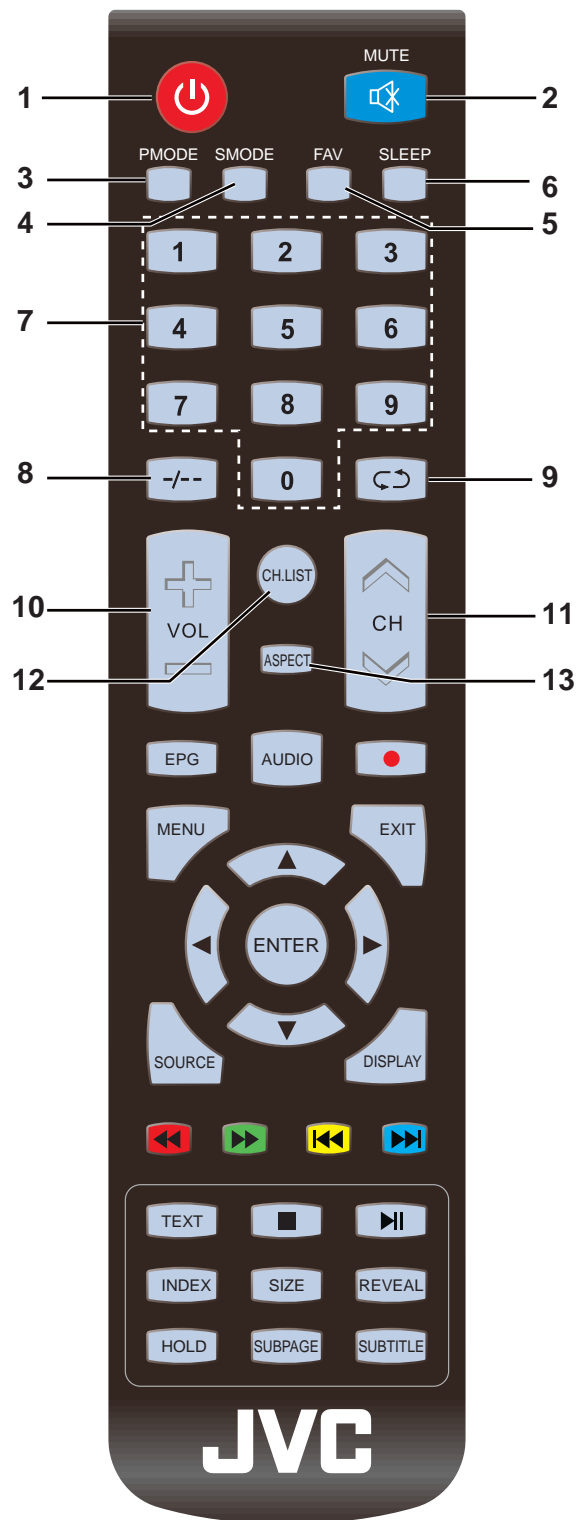



# Démarrage

## Description de la télécommande

### 14. EPG

Affiche le EPG (Guide électronique des programmes).

(mode DTV)

### 15. AUDIO

Pour commuter en mode audio.

### 16. ●

Pour enregistrer le programme en cours (mode DTV)

### 17. MENU

Pour afficher le menu OSD (Affichage sur l'écran)

### 18. EXIT (QUITTER):

Pour quitter le menu OSD (Affichage sur l'écran).

### 19. ◀▶▶▶

Permet de naviguer dans les menus OSD et d'ajuster les réglages du système selon vos préférences.

### ENTER (ENTRER)

- Pour confirmer la sélection dans les menus OSD.
- Pour afficher la liste des chaînes sauvegardées dans la mémoire du tuner TV.

### 20. SOURCE

Pour sélectionner la source parmi les différents signaux d'entrée : DTV / ATV / AV / PÉRITEL / YPbPr / HDMI1 / HDMI2 / HDMI3 / PC / MÉDIA.

### 21. DISPLAY (AFFICHAGE)

Pour afficher / cacher les informations sur les programmes.

### 22.

◀◀ Pour rembobiner rapidement la lecture (mode USB)

▶▶ Pour avancer rapidement la lecture (mode USB)

◀◀ Pour accéder au début du chapitre / page / photo précédent(e) (mode USB)

▶▶ Pour accéder au début du chapitre / page / photo suivant(e) (mode USB)

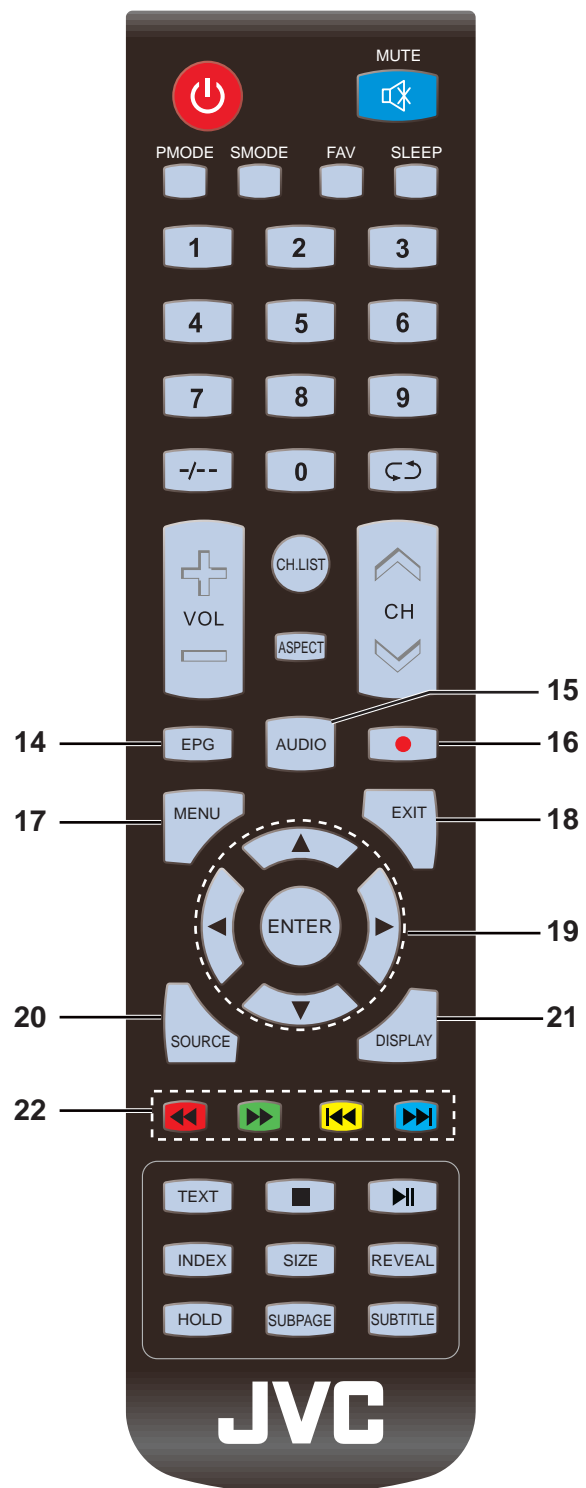

# Démarrage

## Description de la télécommande

### 23. TEXT (TEXTE):

Pour activer ou désactiver la fonction du télétexte (mode ATV / DTV)

### 24. ■

Appuyez une fois pour arrêter la lecture (mode USB)

### 25. ►||

- Pour démarrer la lecture en décalage temporel (mode DTV)
- Pour démarrer la lecture ou pour mettre la lecture en pause (mode USB)

### 26. INDEX

Pour sélectionner le numéro de la page d'index du télétexte (mode ATV / DTV)

### 27. SIZE (TAILLE) :

Pour agrandir la taille de l'image du télétexte (mode ATV / DTV)

### 28. REVEAL (RÉVÉLER) :

Pour afficher les informations cachées, comme les réponses à un quiz dans le télétexte (mode ATV / DTV).

### 29. HOLD (BLOCAGE)

Pour geler un passage sur l'écran dans le télétexte (mode ATV / DTV)

### 30. SUBPAGE (SOUS-PAGE)

Pour afficher la sous-page sur l'écran du télétexte (mode ATV / DTV)

### 31. SUBTITLE (SOUS-TITRES)

Pour afficher les sous-titres qui sont diffusés avec le programme (mode DTV).



REMARQUE: S'il n'y a pas de signal d'entrée, le téléviseur se mettra automatiquement en veille ou s'éteindra.



# Démarrage

## Boutons de contrôle (latéraux)

### 1. Boutons de RÉDUCTION / AUGMENTATION du VOLUME

Pour augmenter / diminuer le volume. Dans le système du menu, ils agissent comme les touches de direction droite / gauche de la télécommande et ajuste les contrôles du menu.

Remarque: Dans certains menus, VOLUME UP (AUGMENTATION du VOLUME) agit également comme le bouton OK de la télécommande.

### 2. Boutons de RÉDUCTION / AUGMENTATION des CHAÎNES

Pour faire défiler la liste des chaînes vers le haut / bas. Dans le système du menu, ils agissent comme les boutons haut / bas de la télécommande et pour ajuster les contrôles du menu.

Remarque: L'emplacement et le nom des boutons des fonctions et le bouton d'alimentation du téléviseur peuvent varier selon le modèle.

### 3. Bouton MENU

Pour afficher le menu d'accueil ou pour revenir au menu précédent.

### 4. Bouton SOURCE

Pour sélectionner la source du signal.

### 5. Bouton

Pour mettre la TV en marche ou pour la mettre en veille (remarque: pour certains modèles, le bouton POWER (ALIMENTATION) est utilisé pour mettre le téléviseur en marche ou pour l'éteindre).

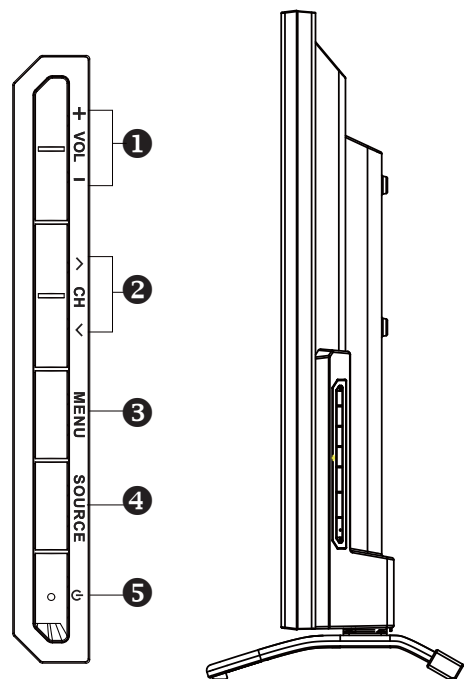

## Branchements de l'antenne

Connectez la prise d' "antenne" ou du "câble TV" à l'ENTRÉE D'ANTENNE (ANT) située à l'arrière du téléviseur.

## Branchement à l'alimentation

***Veillez noter :*** Après avoir déballé le téléviseur, laissez le téléviseur atteindre la température ambiante avant de le brancher à la prise d'alimentation secteur.

Branchez le câble d'alimentation à une prise secteur.

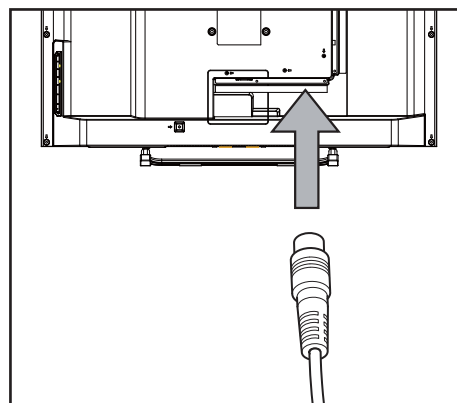

# Démarrage

## Télécommande - Insertion des piles

Retirez le couvercle du compartiment des piles au dos de la télécommande, poussez-le doucement vers le bas et tirez-le vers l'arrière en même temps, comme illustré.

Insérez deux piles de type **AAA/R3** ou de type équivalent. Vérifiez que les piles sont insérées dans le sens correct et remplacez le couvercle du compartiment des piles.

**Remarque :** Si la télécommande n'est pas utilisée pendant une longue période, veuillez retirer les piles. Autrement, la télécommande pourrait être endommagée par une fuite du liquide des piles ou par la corrosion.

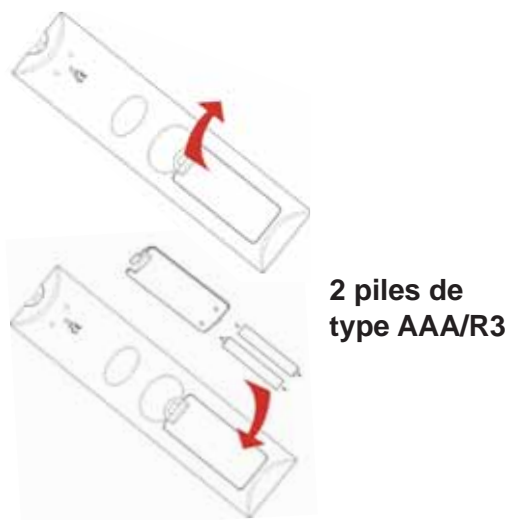

## Mise en marche et arrêt de la TV

### Mise en marche de la TV

Avec le câble d'alimentation connecté à la prise secteur et le téléviseur en mode de "veille".

Pour mettre la TV en mode de veille, procédez comme suit :

**a: Sur la télécommande:** appuyez sur le bouton "⏻".

**b: Sur la TV:** Appuyez sur le bouton ⏻ sur le côté de la TV.

### Arrêt de la TV

Appuyez soit sur le bouton "⏻" de la télécommande ou appuyez sur le bouton ⏻ sur le côté de la TV, et le téléviseur sera mis en mode de veille.

# Démarrage

## Fonctionnement en utilisant les boutons de contrôle TV

Les boutons **VOL+ / VOL-** fonctionnent pour augmenter/diminuer le volume par défaut. Même si vous définissez d'autres fonctions pour ces boutons, les boutons **VOL + / VOL-** contrôleront de nouveau le niveau du volume après un court moment.

### Réglage du volume

Appuyez sur les boutons **VOL+ / VOL-** pour augmenter ou diminuer le niveau du volume.

### Sélection de chaîne

Appuyez sur les boutons **CH $\wedge$  / CH $\vee$**  pour sélectionner la chaîne précédente ou suivante.

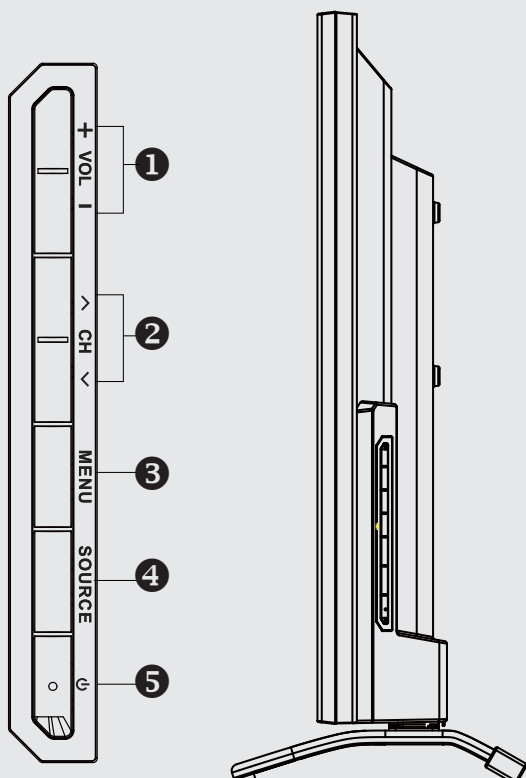

Ce bouton clé est utilisé pour sélectionner l'affichage OSD normal et pour changer la source d'entrée. Si la télécommande ne fonctionne pas correctement, veuillez la remplacer par une nouvelle télécommande ou consultez le centre d'entretien.

## Utilisation de la télécommande

La télécommande est conçue pour contrôler toutes les fonctions du modèle que vous avez sélectionné.

### Réglage du volume

Appuyez sur le bouton **VOL+** pour augmenter le niveau du volume.

Appuyez sur le bouton **VOL-** pour diminuer le niveau du volume. Une échelle de volume (curseur) s'affichera sur l'écran.

Sélection de chaîne (chaîne précédente ou suivante)

Appuyez sur le bouton **CH $\vee$**  pour sélectionner la chaîne précédente.

Appuyez sur le bouton **CH $\wedge$**  pour sélectionner la chaîne suivante.

### Sélection de chaîne (accès direct)

Appuyez sur les boutons numériques de la télécommande pour sélectionner les chaînes entre 0 et 9. La TV affichera la chaîne sélectionnée.



# Démarrage

## MISE EN SERVICE

1. Branchez une extrémité du câble coaxial RF à la prise d'antenne mural et l'autre extrémité du câble à la prise RF (75Ω) au bas de votre téléviseur.
2. Branchez le câble d'alimentation à la prise secteur après avoir effectué toutes les connexions.
3. Une fois le câble d'alimentation connecté à la prise secteur et le téléviseur mis en mode de "veille", le téléviseur passe en mode veille. L'indicateur rouge s'allume sur le panneau avant du téléviseur.
4. En mode de veille, appuyez sur le bouton "⏻" situé sur le côté du téléviseur ou sur le bouton ⏻ de la télécommande pour allumer le téléviseur. L'indicateur rouge devient bleu.
5. La première fois que vous allumez le téléviseur, le menu de **Première installation** s'affichera automatiquement. Appuyez sur les boutons ◀ ▶ ▲ ▼ pour naviguer dans le menu et modifier les paramètres.

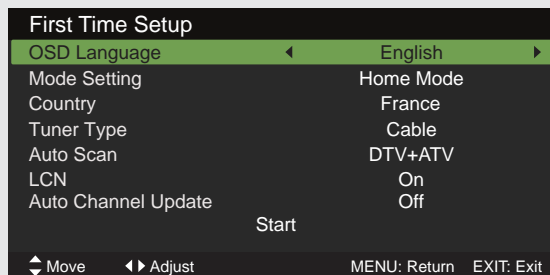

### Langue d'affichage (OSD)

Sélectionnez la langue désirée qui s'affichera sur le menu. La langue du menu par défaut sur l'écran est l'anglais.

### Réglage du mode

Sélectionnez le réglage du mode désiré.

- Mode Domicile : pour un visionnage à la maison.
- Mode Magasin: pour une démonstration dans le magasin; la luminosité est plus élevée que le mode Domicile.

### Pays

Pour sélectionner le pays où vous allez utiliser le téléviseur. Le pays par défaut est la France.

### Type de tuner

Pour sélectionner le type de tuner: Câble / Antenne.

### Balayage automatique

Pour sélectionner le type de balayage automatique : DTV+ATV / DTV / ATV.

## MISE EN SERVICE

### LCN

Pour activer ou désactiver le type LCN.

### Mise à jour automatique des chaînes

Pour activer ou désactiver la mise à jour automatique des chaînes.

### Démarrage

Appuyez sur le bouton **ENTER** pour démarrer le balayage automatique. Le balayage automatique commencera. L'écran affichera l'état d'avancement du balayage et le nombre de chaînes trouvées.

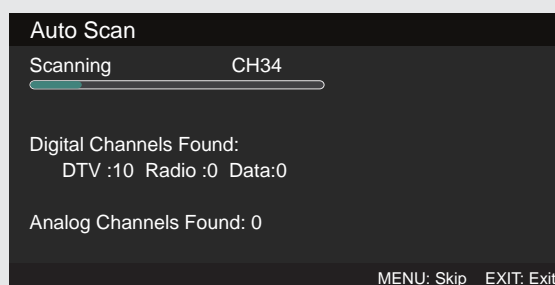

6. Si vous voulez annuler le balayage automatique DTV, appuyez sur le bouton **MENU** pour interrompre le réglage.

Vous serez alors dirigé directement sur le balayage ATV. Vous pouvez répéter l'étape ci-dessus si vous voulez aussi annuler le réglage ATV.

## Fonctionnement général

Appuyez sur le bouton **SOURCE** de la télécommande et sélectionnez DTV pour régler la TV en mode de diffusion de télévision numérique terrestre.

### Bannière d'information

Chaque fois que vous changez de chaîne à l'aide des boutons **CH▲/CH▼** ou des boutons numériques, le téléviseur affiche l'image de diffusion avec une bannière d'information sur la partie supérieure gauche de l'écran (disponible seulement en mode DTV / ATV)

La bannière d'information peut être affichée à tout moment en regardant la TV en appuyant sur la touche **DISPLAY** de la télécommande.

# Branchements

## Description des connexions du côté gauche

### 1. Prise du casque

Pour connecter un casque externe au téléviseur. Connectez le casque à la prise HEADPHONE (CASQUE) pour écouter la TV par le casque.

Remarque : Le volume du casque peut être modifié à l'aide des boutons "VOL-" et "VOL +".

### 2. SCART (PÉRITEL) :

Entrées ou sorties pour les périphériques externes. Branchez le câble PÉRITEL entre la prise PÉRITEL du téléviseur et la prise PÉRITEL de l'appareil externe (décodeur, magnétoscope ou lecteur DVD). Remarque: Si un périphérique externe est connecté via la prise PÉRITEL, le téléviseur se mettra automatiquement en mode PÉRITEL.

### 3. Entrée PC (VGA) / PC AUDIO

Permet de connecter un ordinateur personnel à la TV. Branchez le câble PC entre l'entrée PC du téléviseur et la sortie PC de l'ordinateur.

Remarque : Si vous connectez un appareil au téléviseur via le câble PC, vous devez également utiliser un câble audio pour connecter votre appareil à l'ENTRÉE PC AUDIO pour activer le son.

### 4. SORTIE COAXIALE

Branchez une barre audio, un système de haut-parleur numérique, ou un système home cinéma à cette prise pour écouter le téléviseur par les haut-parleurs externes.

### 5. Entrée RF (ANT.)

Permet de connecter l'antenne ou le câble TV. Si vous utilisez un décodeur ou un enregistreur média, vous devez connecter le câble d'antenne à travers le dispositif au téléviseur avec un câble d'antenne approprié.

### 6. Entrée HDMI

Permet de connecter un appareil doté d'une prise HDMI. Le téléviseur peut afficher des images Haute Définition à partir de dispositifs tels qu'un récepteur speaSatellite haute définition ou un lecteur DVD. Ces appareils doivent être connectés via les prises HDMI ou la prise composante. Aucune connexion audio n'est nécessaire pour une connexion HDMI vers HDMI.

Remarque: Le port HDMI1 est compatible avec la fonction ARC.

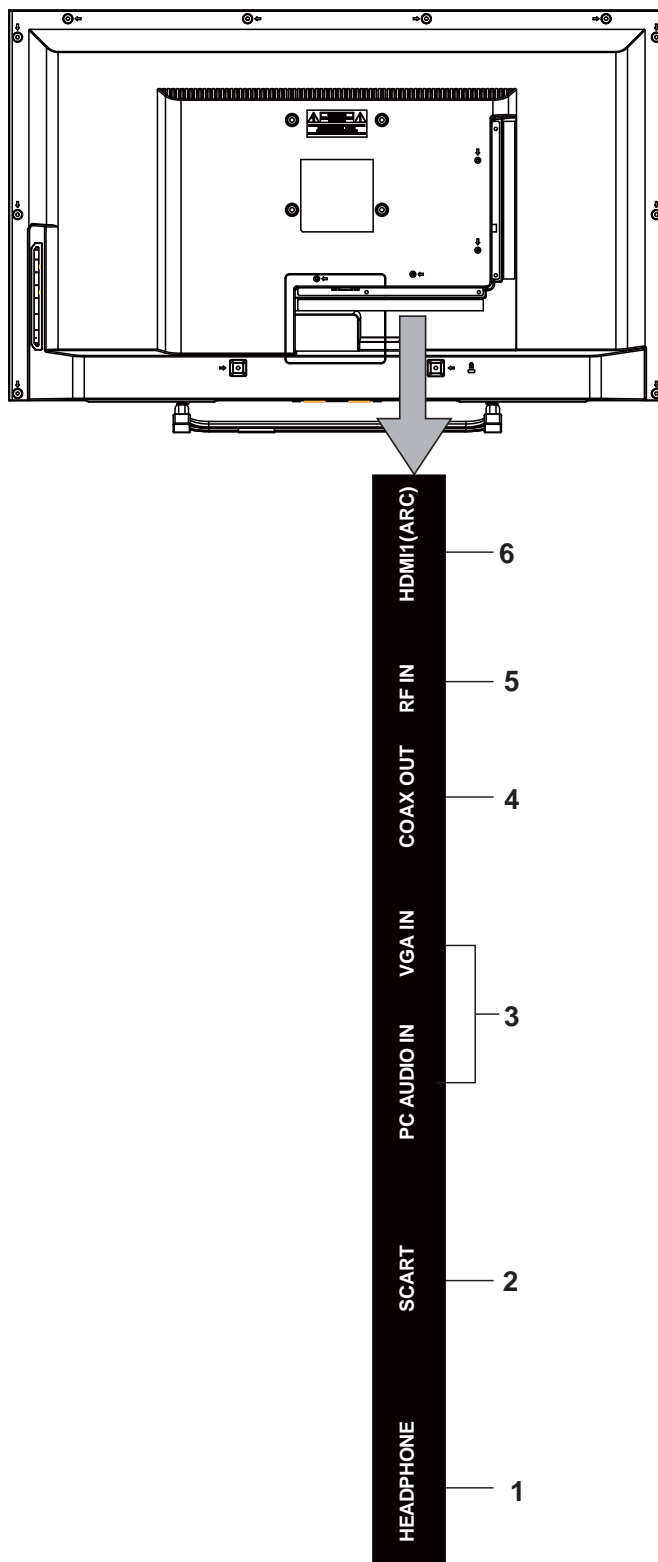

# Branchements

## Description des connexions du côté gauche

### 7. Entrée USB

Permet de connecter des périphériques au téléviseur, fournissant un échange de données rapide. Le mode USB fonctionne en mode USB / DTV.

### 8. MINI entrée AV

Permet de connecter les prises de sortie VIDEO et AUDIO (L / R) à un appareil vidéo externe.

### 9. MINI YPbPr

La prise d'entrée YPbPr convient uniquement à un mini câble YPbPr.

Permet de connecter un lecteur DVD, un décodeur numérique ou d'autres appareils AV avec des prises de sortie vidéo composantes (YPbPr).

Remarque: Veuillez utiliser la prise "L-AUDIO IN-R" lorsque vous voulez connecter à l'audio YPbPr.

### 10. Logement CI

Utilisé pour insérer une carte CI. Une carte CI vous permet de visualiser toutes les chaînes auxquelles vous êtes abonné(e). Pour plus d'informations, voir le paragraphe "Accès conditionnel".

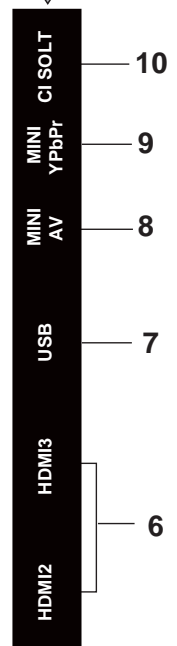
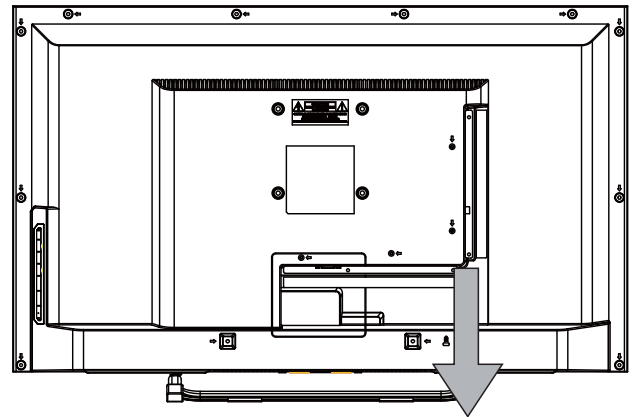



# Branchements

## Connexions HDMI

HDMI vous permet de profiter d'images numériques haute définition et d'un son de haute qualité en connectant le téléviseur à des périphériques externes tels que des lecteurs DVD, des décodeurs ou des consoles de jeu.

Éteignez le téléviseur et l'appareil avant d'effectuer les connexions.

Pour plus d'informations, reportez-vous au manuel d'instructions de votre appareil.

Lors de la connexion, réglez la "source" sur "HDMI". Voir le paragraphe "Sélection d'entrée".

*Remarque : Le câble HDMI n'est pas fourni.*

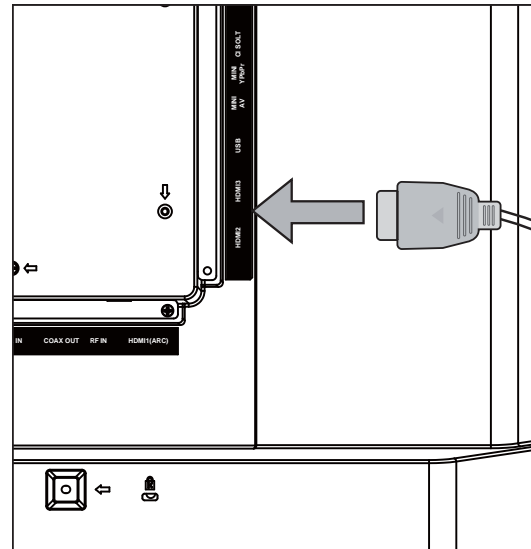

## Connexions VGA

Vous pouvez connecter un ordinateur (PC) au téléviseur pour afficher l'image de l'écran de votre ordinateur sur le téléviseur.

Éteignez l'ordinateur et le téléviseur avant toute connexion.

Utilisez un câble d'affichage D-sub à 15 broches pour connecter un PC au téléviseur. Utilisez un câble audio entre les entrées AUDIO PC sur le côté gauche du téléviseur et la sortie audio de votre PC pour permettre la connexion sonore.

Lorsque la connexion est établie, réglez la "Source" sur "PC". Voir le paragraphe "Sélection d'entrée".

Réglez la résolution qui convient à vos besoins d'affichage. Les informations sur la résolution peuvent être trouvées dans les " Annexes ".

*Remarque : Le câble VGA n'est pas fourni.*

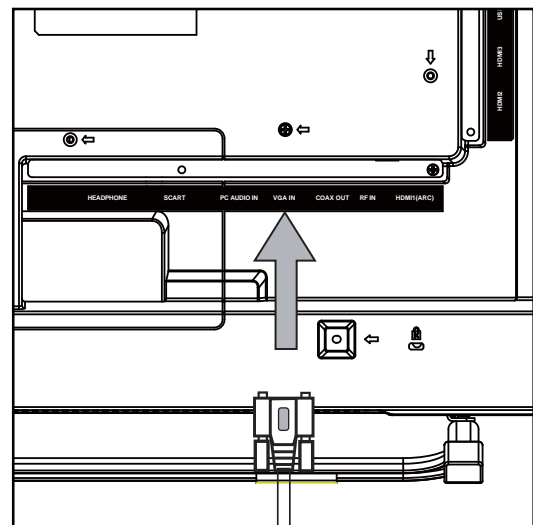

# Fonctions de base

## Navigation dans les menus - Sélection de la source

1. Appuyez sur le bouton **SOURCE** en haut de la TV ou sur le bouton **SOURCE** de la télécommande pour afficher la liste des sources d'entrée.
2. Appuyez sur le bouton **▲▼** pour sélectionner la source d'entrée que vous désirez: DTV / ATV / AV / PÉRITEL / YPbPr / HDMI1 / HDMI2 / HDMI3 / PC / MÉDIA.
3. Appuyez sur le bouton **ENTER** pour confirmer votre sélection.

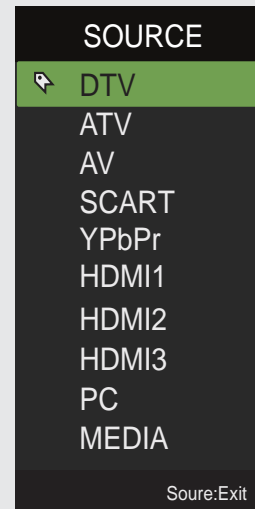

## GUIDE ÉLECTRONIQUE DES PROGRAMMES (EPG) (Mode DTV)

Ce système a un guide électronique des programmes (EPG) pour vous aider à naviguer à travers toutes les options d'affichage possibles.

L'EPG fournit des informations telles que les listes des chaînes, le début et la fin de tous les services disponibles. En outre, des informations détaillées sur les chaînes sont souvent disponibles dans l'EPG (la disponibilité et la quantité d'informations sur la chaîne varient en fonction de la diffusion spécifique).

Cette fonction ne peut être utilisée que lorsque les informations EPG sont diffusées par les sociétés de radiodiffusion.

L'EPG affiche les détails des chaînes pour les 7 prochains jours.

1. Appuyez sur le bouton **EPG** pour accéder au **EPG**.

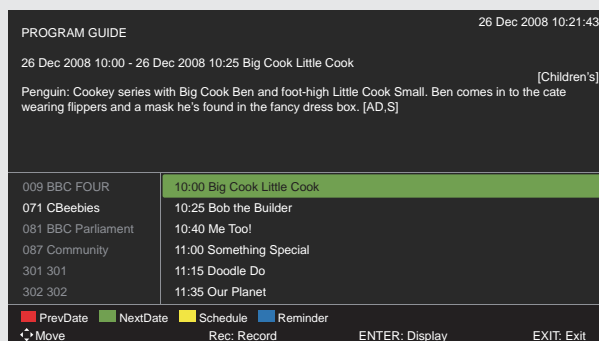

2. Appuyez de nouveau sur le bouton **EPG** ou sur le bouton **EXIT** pour quitter l'EPG et retourner au visionnage normal du téléviseur.

Commandes sur la barre d'information :

**ROUGE** (jour précédent)

Appuyez sur le bouton **ROUGE** pour voir le programme du jour précédent.

**VERT** (jour suivant)

Appuyez sur le bouton **VERT** pour voir le programme du jour suivant.

**JAUNE** (programmation)

Appuyez sur le bouton **JAUNE** pour afficher les rappels pré-réglés dans la liste de programmation.

Appuyez sur le bouton **JAUNE** pour retourner à l'EPG.

**BLEU** (rappel)

Appuyez sur le bouton **BLEU** lorsqu'un programme est sélectionné, pour afficher le menu de réglage des rappels.

Appuyez sur les boutons **◀▶▲▼** pour ajuster les réglages puis appuyez sur le bouton "Sauvegarder" pour confirmer les réglages. Après confirmation, la liste de programmation EPG s'affichera avec vos rappels pré-réglés. Appuyez sur le bouton **JAUNE** pour retourner à l'EPG. Le téléviseur syntonisera automatiquement le programme sélectionné lorsqu'il démarrera.

**REC** (ENREGISTREMENT)

Pour programmer le minuteur.

**ENTER** (ENTRER)

Appuyez sur ce bouton pour afficher les informations détaillées sur le programme sélectionné (si disponible).

# Fonctions de base

## Télétexte (mode ATV)

Le télétexte est un service gratuit diffusé par certaines chaînes de télévision qui donnent à la minute des informations sur les nouvelles, la météo, les programmes de télévision, les prix des actions et sur de nombreux autres sujets. En utilisant les boutons de contrôle du télétexte, vous pouvez afficher des pages d'information qui sont répertoriées dans l'**INDEX** du télétexte.

### Pour activer la fonction Télétexte



Assurez-vous que la chaîne TV que vous regardez transmet le télétexte. Le message "Pas de télétexte" apparaîtra à l'écran si le télétexte n'est pas disponible.

En mode ATV, appuyez sur le bouton **TEXT (TEXTE)** pour accéder au mode Télétexte. Appuyez sur le bouton **INDEX** pour afficher la page de l'**INDEX**.

Appuyez une fois sur le bouton **TEXT** pour quitter ce mode et le téléviseur retournera à la chaîne que vous regardiez.

### Pour sélectionner une page du texte

Trouvez le numéro de la page dans l'**INDEX** et accédez-y en utilisant les boutons de **0 à 9**. Le numéro de la page apparaîtra dans le coin supérieur gauche de l'écran.

Le compteur de pages recherchera votre page. Une fois trouvée, la page sera affichée.

Pour passer à la page suivante du texte, appuyez sur le bouton **▲**.

Pour passer à la page précédente, appuyez sur le bouton **▼**.

Pour revenir à la page de l'**INDEX**, entrez le numéro "**100**" utilisant les boutons de **0 à 9** ou appuyez sur le bouton **INDEX**.

### Mix (Superposition)

Pour afficher une page de texte tout en regardant un programme TV, appuyez deux fois sur le bouton **TEXT**. Le texte sera superposé au programme TV.

### Double hauteur du texte

Si vous avez des difficultés à lire le texte sur le téléviseur, vous pouvez doubler la hauteur du texte.

Appuyez sur le bouton **SIZE (TAILLE)**. La moitié supérieure de la page sera affichée avec un texte à double hauteur.

Appuyez de nouveau sur le bouton **SIZE (TAILLE)**. La moitié inférieure de la page sera affichée avec un texte à double hauteur.

Appuyez une nouvelle fois sur le bouton **SIZE (TAILLE)** pour revenir à la page complète.

### Blocage de la page (HOLD)

Si la page de texte que vous avez sélectionnée contient des sous-pages, ces sous-pages seront automatiquement affichées dans l'ordre avec un délai pour vous permettre d'avoir assez de temps pour lire la page.

Pour arrêter le défilement vers la sous-page suivante, appuyez sur le bouton **HOLD**.

Pour continuer le défilement des sous-pages, appuyez de nouveau sur le bouton **HOLD**.

Méthode alternative: Appuyez sur le bouton **SUBPAGE (SOUS-PAGE)**, puis utilisez les boutons numériques de 0 à 9 pour entrer un numéro de page à 4 chiffres.

### Pour afficher les informations

Appuyez sur le bouton **REVEAL (RÉVÉLER)** pour révéler les informations cachées (réponses au quiz etc.).

Appuyez de nouveau sur le bouton **REVEAL** pour cacher les informations.

### Fasttext

Au bas de l'écran du télétexte se trouve une rangée de rubriques en rouge, vert, jaune et bleu. La télécommande est dotée d'une rangée de boutons de couleur correspondant à la rangée de rubriques de couleur sur l'écran.

Appuyez sur un des boutons de couleur pour accéder directement à la page correspondante à la rubrique.

# Fonctions de base

## Télétexte numérique (mode DTV)

Le télétexte numérique peut accéder à des services de télétexte numérique spéciaux et des services spécifiques qui diffusent le télétexte numérique. Vous devez désactiver la fonction de sous-titrage avant d'utiliser le télétexte.

1. En mode DTV, appuyez sur le bouton **TEXT** pour afficher la page du télétexte.

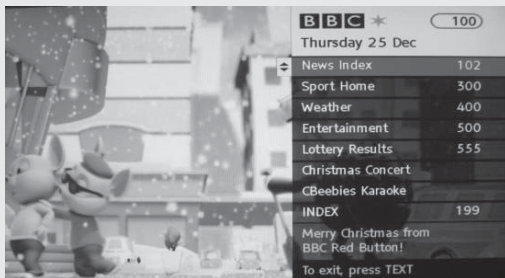

2. Appuyez sur les boutons numériques de 0 à 9 pour sélectionner un numéro de page.

3. Suivez les instructions sur le télétexte numérique et passez à l'étape suivante en appuyant sur **ENTER**, **◀▶**, **ROUGE**, **VERT**, **JAUNE**, **BLEU** ou sur les boutons numériques de 0 à 9 etc.

4. Pour changer de service de télétexte numérique, sélectionnez un service différent en utilisant les boutons numériques de **0 à 9** ou les boutons **▲▼**.

Autre méthode: Vous pouvez appuyer sur le bouton **ROUGE** du bouton **TEXT** pour afficher les informations télétexte lorsque vous voyez un logo rouge ● affiché à l'écran (par exemple, sur la chaîne BBC).

5. Appuyez sur le bouton **TEXT** pour quitter ce mode.

## Enregistrement de programmes TV sur un périphérique de stockage USB

Utilisez cette fonction pour enregistrer le programme de télévision numérique que vous regardez sur l'écran afin de le sauvegarder pour un visionnement ultérieur. L'enregistrement d'un programme par minuteur ou un enregistrement direct peut commencer à enregistrer le programme diffusé avec un léger délai.

Veuillez vous assurer que le périphérique USB est inséré. Sinon, un message d'avertissement apparaîtra.

1. Appuyez sur le bouton ● **REC** pour enregistrer le programme que vous êtes en train de regarder.



Pour afficher les informations d'enregistrement, appuyez sur le bouton ● **REC**.



1. Appuyez sur le bouton ■ **Stop** pour arrêter l'enregistrement.



L'enregistrement s'arrête automatiquement lorsque le disque est plein.



• Si un disque dur est utilisé, assurez-vous que l'adaptateur secteur est branché sur le secteur.

• Si un concentrateur USB est utilisé, assurez-vous que l'adaptateur secteur est branché sur le secteur car la consommation totale de courant peut dépasser 500 mA.

• L'espace de stockage maximum du disque dur est de 1 To.

• Le système de fichiers n'est compatible qu'avec le format FAT32.

• Si vous souhaitez enregistrer la diffusion vidéo d'un programme de télévision numérique (DTV), le débit de transfert du périphérique de stockage USB ne doit pas être inférieur à 5 Mo/s, sinon l'image et le son du programme seront affectés et un message d'avertissement s'affichera sur l'écran. Si cela se produit, veuillez mettre à jour votre périphérique de stockage USB.

• L'écran du téléviseur restera temporairement vide car il faudra du temps pour démarrer et stabiliser le disque dur connecté. Ceci est normal et la durée de démarrage peut varier en fonction de la marque et de la taille de la mémoire du disque dur connecté.

• Débranchez le périphérique de stockage USB si vous ne l'utilisez pas.

# Fonctions de base

## Programmation du minuteur

Cette fonction est utilisée pour programmer les enregistrements.

L'enregistrement d'un programme par minuteur ou un enregistrement direct peut commencer à enregistrer le programme diffusé avec un léger délai.

Veuillez vous assurer que le périphérique USB est inséré. Sinon, un message d'avertissement apparaîtra.

1. Appuyez sur le bouton **EPG** de la télécommande. Le menu **EPG** apparaîtra.



2. Appuyez sur le bouton **• (REC)** de la télécommande lorsque le programme sélectionné est en cours, le menu des **Enregistrements programmés** s'affichera. Appuyez sur les boutons **▲▼◀▶** pour sélectionner les réglages dans le menu **RECORD (ENREGISTREMENT)** de la fréquence, de la chaîne, de l'heure du début et de l'heure de fin.

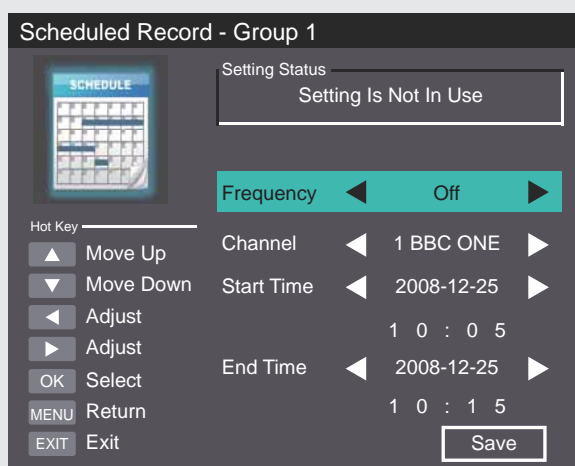

### Fréquence

Appuyez sur le bouton **◀▶** pour sélectionner la fréquence (Désactivé / Une fois / Tous les jours / Toutes les semaines).

### Chaînes

Appuyez sur le bouton **ENTER** puis appuyez sur les boutons **▲▼** pour sélectionner la chaîne que vous désirez enregistrer.

**Heure du début** (pour les modes Une fois / Tous les jours / Toutes les semaines) Appuyez sur les boutons **▲▼◀▶** pour régler l'heure du début.

**Heure de fin** (pour les modes Une fois / Tous les jours / Toutes les semaines)

Appuyez sur les boutons **▲▼◀▶** pour régler l'heure de fin.

3. Après avoir terminé tous les réglages de l'enregistreur, appuyez sur le bouton **Save** (Sauvegarder) pour confirmer vos paramètres.

4. Le dossier **Liste des enregistrements programmés** s'affichera alors avec vos rappels préprogrammés.

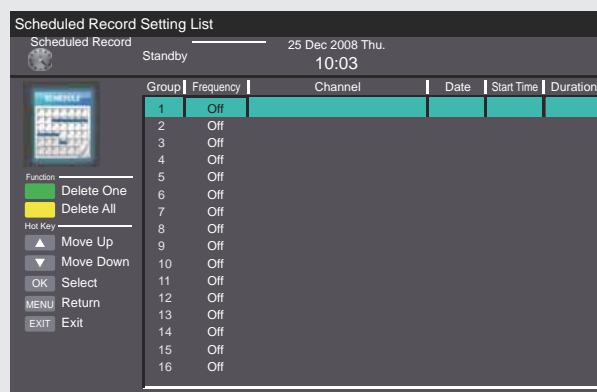

5. Appuyez sur le bouton **EXIT** pour quitter le mode EPG.



• Lorsque l'heure programmée est atteinte, le téléviseur commencera automatiquement à enregistrer.

• Si un enregistrement programmé démarre lorsque le téléviseur est en mode de veille, l'indicateur LED clignotera alternativement en rouge et bleu.

# Fonctions de base

## Lecture d'un programme enregistré

Vous pouvez mettre en lecture un programme enregistré dans la liste des programmes enregistrés ou à partir d'un périphérique de stockage USB.

1. Appuyez sur le bouton **SOURCE** en haut du téléviseur ou sur le bouton **SOURCE** de la télécommande puis appuyez sur les boutons **▲ ▼** pour sélectionner le mode Média et appuyez sur le bouton **ENTER**.
2. Appuyez sur les boutons **◀ ▶** pour sélectionner **MOVIE (VIDÉO)** puis appuyez sur le bouton **ENTER**.

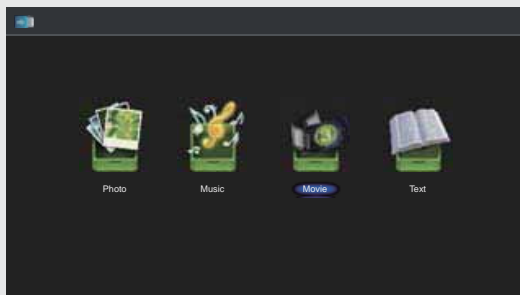

3. Appuyez sur les boutons **▲ ▼** pour sélectionner périphérique de stockage puis appuyez sur le bouton **ENTER**.

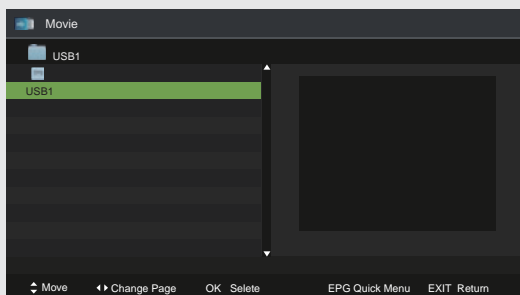

4. Appuyez sur les boutons **▲ ▼** pour sélectionner le dossier des "enregistrements USB" puis appuyez sur le bouton **ENTER**.

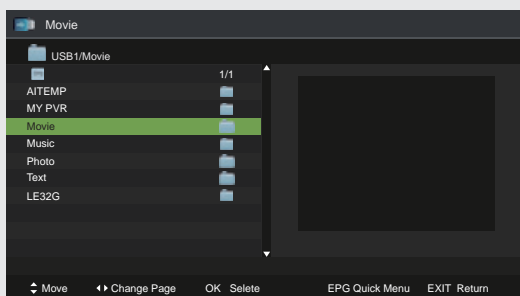

5. Appuyez sur les boutons **▲ ▼** pour sélectionner le programme enregistré que vous désirez visionner puis appuyez sur le bouton **▶** pour le mettre en lecture.

## Lecture d'un programme enregistré

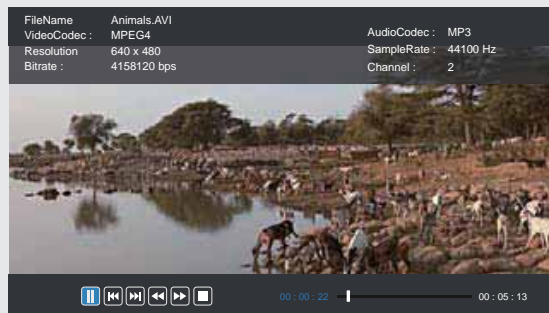

6. Appuyez sur le bouton **ENTER** ou sur le bouton **DISPLAY** pour afficher la barre des fonctions. Appuyez sur les boutons **◀ ▶** puis appuyez sur le bouton **ENTER** pour sélectionner la fonction: Pause / Précédent / Suivant / Retour rapide / Avance rapide / Arrêt.
7. Appuyez sur le bouton **EPG** pour accéder au menu rapide (Répétition / Type d'encodage)
8. Appuyez sur le bouton **EXIT** pour retourner au menu précédent.

## Gestion de l'image (mode ATV / DTV)

1. Appuyez sur le bouton **MENU** pour afficher le menu d'accueil. Appuyez sur les boutons **◀ ▶** pour sélectionner **Picture (Image)** dans le menu d'accueil, puis appuyez sur le bouton **ENTER** et la première option sera surlignée.
2. Appuyez sur les boutons **▲ ▼** pour sélectionner l'option que vous désirez régler dans le menu Image.
3. Appuyez sur les boutons **◀ ▶ ▲ ▼** pour changer les paramètres suivants.

### CONSEILS:

- Vous pouvez changer la valeur de la luminosité, du contraste, de la netteté et de la saturation lorsque l'image est en mode "Personnalisé".
- Vous pouvez appuyez sur le bouton **P.MODE** de la télécommande pour changer directement le mode d'image.



# Fonctions de base

## Gestion de l'image

### Mode Image

Permet la sélection d'une technique d'amélioration de l'image parmi les options suivantes: Dynamique / Standard / Doux / personnalisé.

### Luminosité

Ce paramètre permet de régler la sortie de la fibre optique de l'image entière; elle s'applique sur la zone sombre de l'image.

### Contraste

Ce paramètre permet de régler l'intensité lumineuse de l'image, mais l'ombre de l'image n'est pas modifiée.

### Netteté

Ce paramètre permet de régler la netteté des détails de l'image.

### Saturation

Ce paramètre permet de régler la saturation des couleurs selon vos préférences.

### Nuance

Ce paramètre peut être utilisé pour compenser le changement de couleur avec la transmission en code NTSC.

### Température des couleurs

Ce paramètre peut être utilisé pour augmenter ou réduire les tons chauds de l'image (rouge), et les tons froids (bleu) en fonction de vos préférences. Intensifier les tons froids augmente la couleur bleue sur le blanc. Mais intensifier les tons chauds augmente la couleur rouge sur le blanc.

### Format d'écran

Ce paramètre vous permet de regarder l'écran dans différents formats d'image: Auto / 4:3 / Plein écran / Zoom1 / Zoom2.

### Mode d'écran

Permet de sélectionner le mode d'écran du signal HDMI : Auto / Vidéo / PC.

### Paramètres avancés

- NR (Réduction du bruit): réduit le niveau sonore de l'appareil connecté (Moyen / Fort / Désactivé / Faible).
- Contraste dynamique: ajuste le contraste dynamique (Moyen / Fort / Désactivé / Faible).

4. Appuyez sur le bouton **EXIT** pour quitter le menu.

## Gestion du son

1. Appuyez sur le bouton **MENU** pour afficher le menu d'accueil. Appuyez sur les boutons ◀▶ pour sélectionner "Son" dans le menu d'accueil, puis appuyez sur le bouton ▼ ou sur le bouton **ENTER** et la première option sera surlignée.

2. Appuyez sur les boutons ▲▼ pour sélectionner l'option que vous désirez régler dans le menu Son.

3. Appuyez sur les boutons ◀▶▲▼ pour changer les paramètres suivants.

### CONSEILS:

- Vous pouvez changer la valeur des aigus et des graves lorsque le son est en mode personnalisé.
- Vous pouvez appuyer sur le bouton **S.MODE** de la télécommande pour changer directement le mode Son.

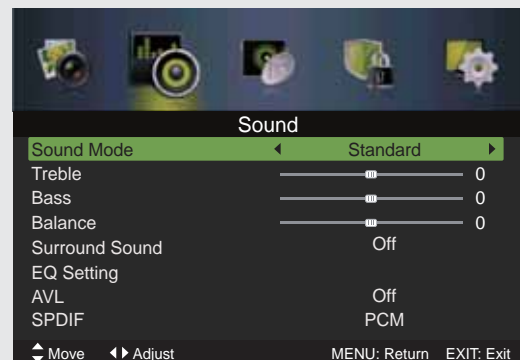

### Mode sonore:

Permet la sélection d'une technique d'amélioration de l'audio parmi les options suivantes : Standard, Musique, Vidéo et personnalisé. Vous pouvez modifier la valeur des aigus et des graves lorsque le son est en mode personnalisé.

### Aigus

Ce paramètre permet de contrôler l'intensité relative des sons plus aigus.

### Basses

Ce paramètre permet de contrôler l'intensité relative des sons plus graves.

### Balance

Ce paramètre permet de régler le volume relatif des haut-parleurs dans un système de haut-parleurs multiples.

### Son surround

Ce paramètre permet de créer un environnement sonore 3D à votre téléviseur lorsqu'il est en marche.

# Fonctions de base

## Gestion du son

### Réglage EQ (égaliseur)

Ce paramètre permet de sélectionner un mode d'égaliseur: Désactivé / Rock / Pop / Jazz / utilisateur. Vous pouvez modifier la valeur de l'égaliseur en mode utilisateur.

### AVL

Ce paramètre permet d'activer / désactiver la fonction de limitation du volume.

### SPDIF

Ce paramètre permet de sélectionner le mode de sortie audio numérique: Auto / Désactivé / PCM.

### Description audio

Ce paramètre permet d'activer / désactiver la fonction de description audio.

### Type de son

Lorsqu'un programme est sélectionné, appuyez sur le bouton MTS pour afficher les informations sonores sur la station sélectionnée.

Diffusion	Affichage sur l'écran
Mono	Mono
Stéréo	STÉRÉO
Dual	DUAL I, DUAL II, Mélange

### Sélection sonore mono

Si le signal stéréo de la réception stéréo est faible, vous pouvez permuter en mode mono en appuyant sur le bouton **MTS**. En réception mono, la clarté du son est améliorée. Pour revenir au mode stéréo, appuyez de nouveau sur le bouton **MTS**.

### Sélection de la langue lors de la diffusion de deux langues

Si un programme peut être reçu en deux langues (langue double), vous pouvez permuter sur DUAL I, DUAL II, Mélange ou Mono en appuyant plusieurs fois sur le bouton **MTS**.

DUAL I	Envoie la langue de diffusion primaire vers les haut-parleurs
DUAL II	Envoie la langue de diffusion secondaire vers les haut-parleurs
Mélange	Envoie les langues de diffusion primaire et secondaire vers les haut-parleurs

## Gestion des chaînes (mode ATV / DTV)

### Type de tuner

- Appuyez sur le bouton **MENU** pour afficher le menu d'accueil. Appuyez sur les boutons ◀▶ pour sélectionner "Réglages" dans le menu d'accueil, puis appuyez sur le bouton ▼ ou sur le bouton **ENTER** et la première option sera surlignée.
- Appuyez sur les boutons ▲▼ pour sélectionner **Type de tuner** puis appuyez sur les boutons ◀▶ pour sélectionner "Câble" ou "Antenne".

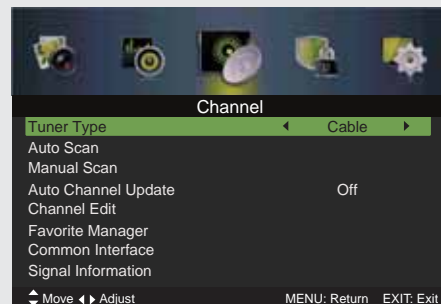

- Appuyez sur le bouton **EXIT** pour quitter le menu.

### Balayage automatique

Utilisez cette fonction pour rechercher automatiquement et mémoriser toutes les chaînes disponibles. Ceci est normalement recommandé si certaines chaînes ont été ajoutées ou supprimées par le diffuseur ou si vous avez déménagé.

- Appuyez sur le bouton **MENU** pour afficher le menu d'accueil. Appuyez sur les boutons ◀▶ pour sélectionner **Channel (Chaînes)** dans le menu d'accueil, puis appuyez sur le bouton ▼ ou sur le bouton **ENTER** et la première option sera surlignée.

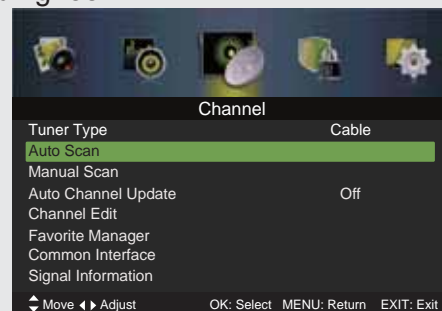

- Appuyez sur les boutons ▲▼ pour sélectionner Balayage automatique puis appuyez sur le bouton **ENTER** pour accéder au sous-menu.





# Fonctions de base

## Gestion des chaînes (mode ATV / DTV)

3. Appuyez sur les boutons ◀▶ ▲▼ pour naviguer dans le menu et modifier les paramètres.

### Pays

Ce paramètre permet de sélectionner le pays où vous faites fonctionner la TV.

### Mode

Ce paramètre permet de sélectionner le mode de balayage automatique : DTV+ATV / DTV / ATV (mode DTV)

### Type de balayage

Ce paramètre permet de sélectionner le type de balayage: Avancé, Rapide, Entier.

### ID réseau

Ce paramètre permet de sélectionner l'identité du réseau: Auto ou entrez les chiffres numériques.

### Fréquence

Ce paramètre permet de sélectionner la fréquence: Auto ou entrez les chiffres numériques.

### Débit de symboles

Ce paramètre permet de sélectionner le débit de symboles: Auto ou entrez les chiffres numériques.

### Start

Appuyez sur le bouton ENTER pour démarrer le balayage automatique.

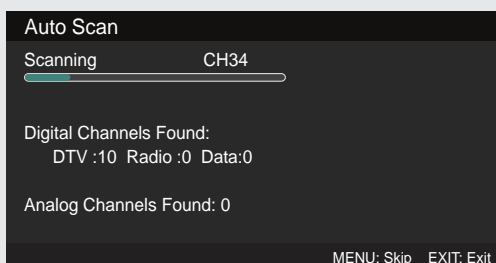

Si vous arrêtez le balayage avant la fin, le téléviseur signalera une erreur indiquant qu'il n'y a plus de signal. Ceci est normal car toutes les chaînes qui avaient été mémorisées avant le balayage seront effacées.

## Balayage manuel (Mode DTV)

Ce paramètre permet d'effectuer un réglage manuel de précision sur les chaînes en mode DTV.

1. Appuyez sur le bouton **MENU** pour afficher le menu d'accueil. Appuyez sur les boutons ◀▶ pour sélectionner **Channel (Chaînes)** dans le menu d'accueil, puis appuyez sur le bouton ▼ ou sur le bouton **ENTER** et la première option sera surlignée.

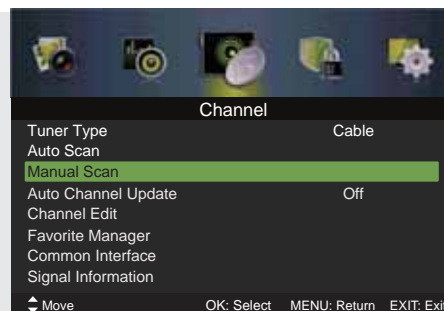

2. Appuyez sur les boutons ▲▼ pour sélectionner **Manual Scan (Balayage manuel)** puis appuyez sur le bouton **ENTER**. Dans le sous-menu, sélectionnez "Balayage manuel numérique" puis appuyez sur le bouton **ENTER**.

Le type de tuner est "Antenne"

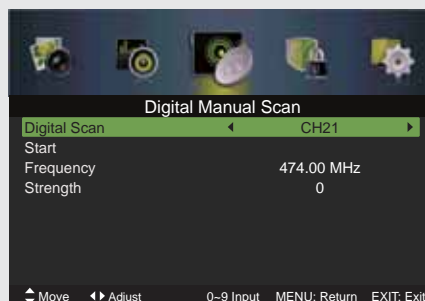

Le type de tuner est "Câble"

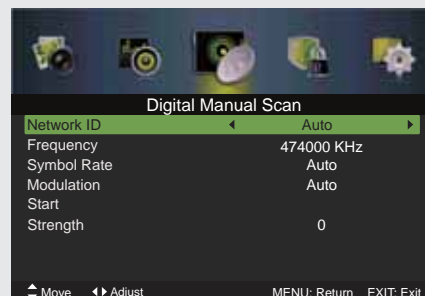

**Si le type de tuner est "Antenne"**

**Balayage numérique :** Appuyez sur les boutons ◀▶ pour sélectionner la chaîne désirée.

**Démarrage :** Appuyez sur les boutons ▲▼ pour sélectionner "Démarrer" puis appuyez sur le bouton **OK** pour démarrer le balayage.

**Si le type de tuner est "Câble"**

**ID réseau:** Appuyez sur les boutons ◀▶ pour sélectionner "ID réseau": Auto ou entrez les chiffres numériques.

**Débit de symboles :** Appuyez sur les boutons ◀▶ pour sélectionner "Débit de symboles" : Auto ou entrez les chiffres numériques.

**Modulation:** Appuyez sur les boutons ◀▶ pour sélectionner "Modulation" : Auto, 16QAM, 32QAM, 64QAM, 128QAM, 256QAM.

**Démarrage :** Appuyez sur les boutons ▲▼ pour sélectionner "Démarrer" puis appuyez sur le bouton **ENTER** pour démarrer le balayage.

# Fonctions de base

## Gestion des chaînes (mode ATV / DTV)

### Balayage manuel (mode ATV)

Ce paramètre permet d'effectuer un réglage manuel de précision sur la réception des chaînes est pauvre en mode ATV.

1. Appuyez sur le bouton **MENU** pour afficher le menu d'accueil. Appuyez sur les boutons ◀▶ pour sélectionner **Channel (Chaînes)** dans le menu d'accueil, puis appuyez sur le bouton ▼ ou sur le bouton **ENTER** et la première option sera surlignée.

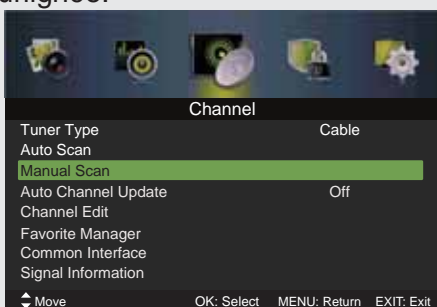

2. Appuyez sur les boutons ▲▼ pour sélectionner **Manual Scan (Balayage manuel)** puis appuyez sur le bouton **ENTER**. Dans le sous-menu, sélectionnez "Balayage manuel analogique" puis appuyez sur le bouton **ENTER**.

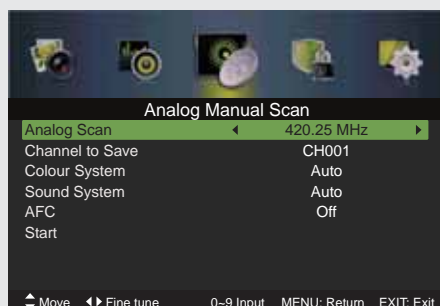

### Balayage analogique

Ce paramètre permet d'afficher la fréquence en cours; appuyez sur les boutons ◀▶ pour changer la fréquence.

### Chaîne à sauvegarder

Appuyez sur les boutons ▲▼ pour sélectionner "Chaîne à sauvegarder", appuyez sur les boutons ◀▶ pour sélectionner le numéro de la chaîne que vous voulez mémoriser.

### Système des couleurs

Appuyez sur les boutons ▲▼ pour sélectionner "Système de couleurs" puis appuyez sur les boutons ◀▶ pour sélectionner : Auto / PAL / SECAM.

### Système sonore

Appuyez sur les boutons ▲▼ pour sélectionner "Système sonore" puis appuyez sur les boutons ◀▶ pour sélectionner : Auto / DK/ I / BG.

### AFC

Appuyez sur les boutons ▲▼ pour sélectionner AFC puis appuyez sur les boutons ◀▶ pour activer ou désactiver.

### Démarrage

Appuyez sur les boutons ▲▼ pour sélectionner "Démarrer" puis appuyez sur les boutons ◀▶ pour démarrer le réglage.

### Mise à jour automatique des chaînes

1. Appuyez sur le bouton **MENU** pour afficher le menu d'accueil. Appuyez sur les boutons ◀▶ pour sélectionner **Channel (Chaînes)** dans le menu d'accueil, puis appuyez sur le bouton ▼ ou sur le bouton **ENTER** et la première option sera surlignée.

2. Appuyez sur les boutons ▲▼ pour sélectionner **Auto Channel Update (Mise à jour automatique des chaînes)** puis appuyez sur le bouton ◀▶ pour activer ou désactiver la mise à jour.

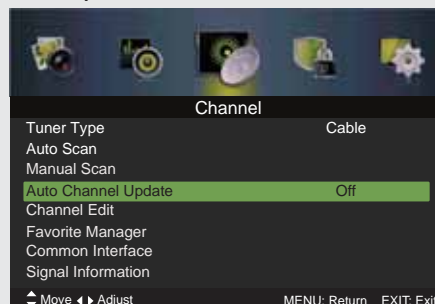

3. Appuyez sur le bouton **EXIT** pour quitter le menu.

### Modification des chaînes (mode DTV)

1. Appuyez sur le bouton **MENU** pour afficher le menu d'accueil. Appuyez sur les boutons ◀▶ pour sélectionner **Channel (Chaînes)** dans le menu d'accueil, puis appuyez sur le bouton ▼ ou sur le bouton **ENTER** et la première option sera surlignée.

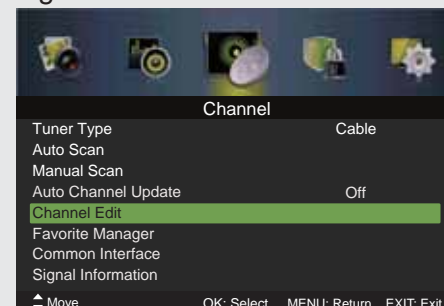

2. Appuyez sur les boutons ▲▼ pour sélectionner **Channel Edit (Modification des chaînes)** puis appuyez sur le bouton **ENTER** pour accéder au sous-menu.

# Fonctions de base

## Gestion des chaînes (mode ATV / DTV)

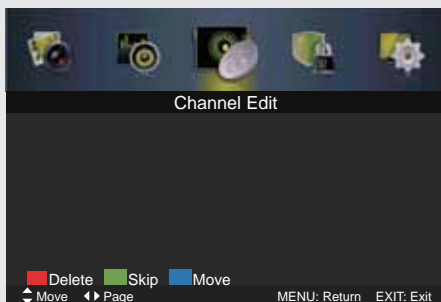

### Supprimer

Appuyez sur le bouton **ROUGE** pour supprimer la chaîne sélectionnée.

### Sauter

Appuyez sur le bouton **VERT** pour sélectionner la chaîne que vous voulez sauter lorsque vous sélectionnez les chaînes. Appuyez de nouveau sur le bouton **VERT** pour annuler.

### Déplacer

Appuyez sur le bouton **BLEU** puis appuyez sur les boutons **▲▼** pour déplacer la chaîne sélectionnée. Appuyez sur le bouton **BLUE** pour confirmer.

### Supprimer

Appuyez sur le bouton **ROUGE** pour supprimer la chaîne sélectionnée.

### Sauter

Appuyez sur le bouton **VERT** pour sélectionner la chaîne que vous voulez sauter lorsque vous sélectionnez les chaînes. Appuyez de nouveau sur le bouton **VERT** pour annuler.

### Déplacer

Appuyez sur le bouton **BLEU** puis appuyez sur les boutons **▲▼** pour déplacer la chaîne sélectionnée. Appuyez sur le bouton **BLUE** pour confirmer. Appuyez sur les boutons **◀▶** pour sélectionner : Auto / PAL.

### Renommer

Appuyez sur le bouton **JAUNE** pour renommer la chaîne sélectionnée. Appuyez sur les boutons **▲▼** pour sélectionner les caractères formant le nom de la chaîne. Appuyez sur les boutons **◀▶** pour déplacer le curseur sur le caractère suivant puis appuyez de nouveau sur le bouton **ENTER** pour confirmer le nouveau nom.

## Modification des chaînes (mode DTV)

1. Appuyez sur le bouton **MENU** pour afficher le menu d'accueil. Appuyez sur les boutons **◀▶** pour sélectionner **Channel (Chaînes)** dans le menu d'accueil, puis appuyez sur le bouton **▼** ou sur le bouton **ENTER** et la première option sera surlignée.

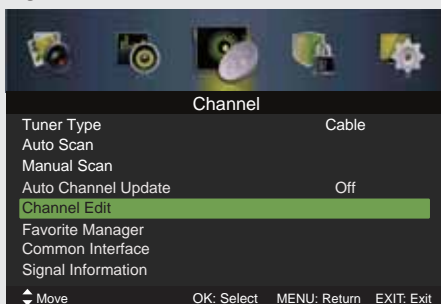

2. Appuyez sur les boutons **▲▼** pour sélectionner **Channel Edit (Modification des chaînes)** puis appuyez sur le bouton **ENTER** pour accéder au sous-menu.

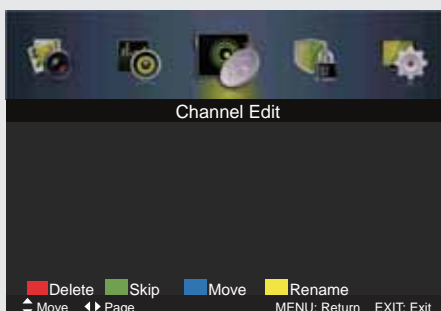

## Gestion des chaînes favorites

1. Appuyez sur le bouton **MENU** pour afficher le menu d'accueil. Appuyez sur les boutons **◀▶** pour sélectionner **Channel (Chaînes)** dans le menu d'accueil, puis appuyez sur le bouton **▼** ou sur le bouton **ENTER** et la première option sera surlignée.

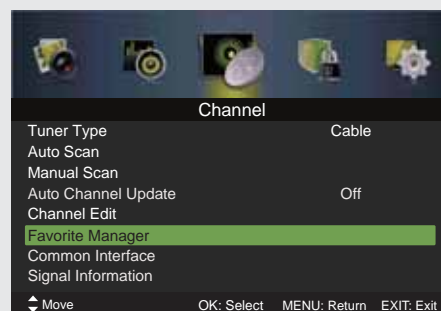

2. Appuyez sur les boutons **▲▼** pour sélectionner **Favorite Manager (Gestion des chaînes favorites)** puis appuyez sur le bouton **ENTER** pour accéder au sous-menu.

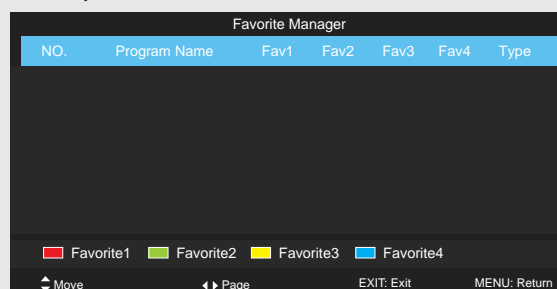

# Fonctions de base

## Gestion des chaînes (mode ATV / DTV)

Appuyez sur le bouton **ROUGE, VERT, JAUNE, BLEU** pour définir la chaîne que vous êtes en train de regarder comme chaîne favorite 1, favorite 2, favorite 3, favorite 4.

CONSEILS:

• Appuyez sur le bouton **FAV/FAV+/FAV-** pour définir la liste des chaînes favorites.

## Interface commune (mode DTV)

Pour voir les informations sur le module.

1. Appuyez sur le bouton **MENU** pour afficher le menu d'accueil. Appuyez sur les boutons ◀▶ pour sélectionner **Channel (Chaînes)** dans le menu d'accueil, puis appuyez sur le bouton ▼ ou sur le bouton **ENTER**.

2. Appuyez sur les boutons ▲▼ pour sélectionner **Common Interface (Interface commune)** puis appuyez sur le bouton **ENTER**.

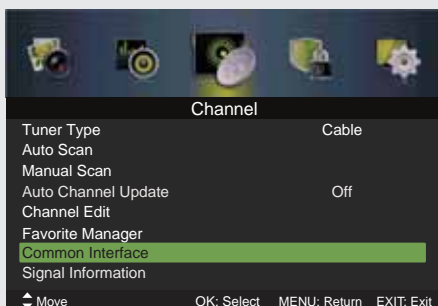

3. Le menu d'accueil de l'interface commune s'affichera. Appuyez sur les boutons ▲▼ pour sélectionner les paramètres puis appuyez sur le bouton **ENTER** pour confirmer.

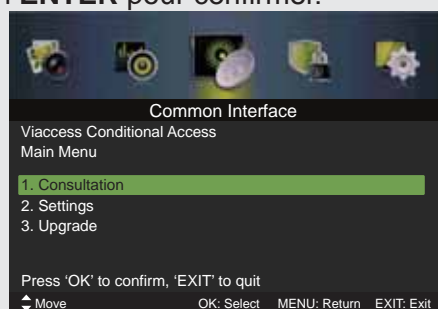

4. Appuyez sur le bouton **EXIT** pour quitter le menu.

L'interface commune permet l'utilisation d'un module d'accès commun pour vous permettre de voir les services brouillés (payants). Ces services sont fournis par TopUp TV (Royaume-Uni uniquement) ou d'autres fournisseurs. Le module d'accès commun et une carte de visualisation peuvent être obtenus auprès du fournisseur de services.



N'insérez pas et ne retirez pas de façon répétée le module d'accès commun car cela pourrait endommager l'interface et provoquer un dysfonctionnement.

Cette fonction n'est pas disponible dans tous les pays.

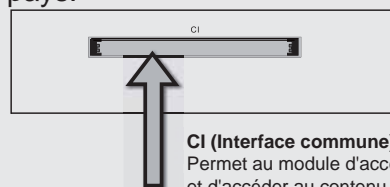

**CI (Interface commune)**  
Permet au module d'accès commun d'être inséré et d'accéder au contenu qui a été chiffré.

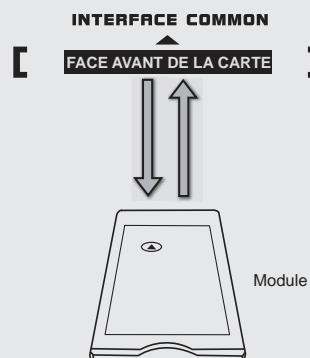

## Pour insérer le module d'accès commun

1. Avant d'insérer le module d'accès commun, assurez-vous que le téléviseur est éteint et que la carte de visionnage est insérée conformément aux instructions du fournisseur de services.

2. Insérez le module d'accès commun dans la fente. Retournez le module d'accès commun d'un autre côté et essayez de nouveau pour voir si vous sentez une résistance.

3. Mettez le téléviseur en marche.

## Pour retirer le module d'accès commun

1. Avant d'enlever le module d'accès commun, assurez-vous que le téléviseur est éteint.

2. Tirez le module d'accès commun hors de la fente.

3. Mettez le téléviseur en marche.

## Informations sur le signal (mode DTV)

1. Appuyez sur le bouton **MENU** pour afficher le menu d'accueil. Appuyez sur les boutons ◀▶ pour sélectionner **Channel (Chaînes)** dans le menu d'accueil, puis appuyez sur le bouton ▼ ou sur le bouton **ENTER**.

2. Appuyez sur les boutons ▲▼ pour sélectionner **Signal Information (Informations sur le signal)** puis appuyez sur le bouton **ENTER** pour voir les informations sur le signal.

# Fonctions de base

## Gestion des chaînes (mode ATV / DTV)

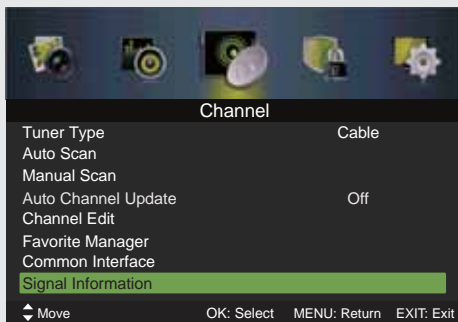

3. Appuyez sur le bouton **EXIT** pour quitter le menu.

## Gestion du système de verrouillage

1. Appuyez sur le bouton **MENU** pour afficher le menu d'accueil. Appuyez sur les boutons **◀▶** pour sélectionner **Lock System (Système de verrouillage)** dans le menu d'accueil, puis appuyez sur le bouton **▼** ou sur le bouton **ENTER** et la première option sera surlignée.
2. Utilisez les boutons numériques de **0 à 9** pour saisir un mot de passe à 4 chiffres pour accéder au menu du système de verrouillage.
3. Appuyez sur les boutons **▲▼** pour sélectionner l'option que vous désirez régler dans le menu du système de verrouillage.
4. Appuyez sur les boutons **▲▼◀▶** pour changer les paramètres suivants.

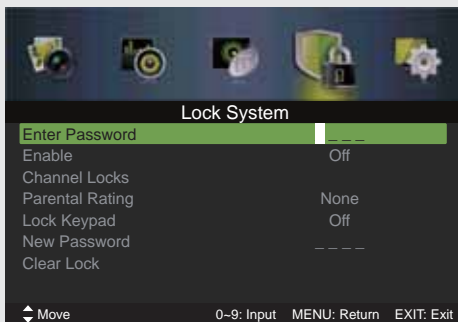

Le mot de passe par défaut est "0000".

Si vous modifiez le mot de passe, assurez-vous de vous rappeler le nouveau mot de passe! Si vous oubliez le nouveau mot de passe, saisissez le mot de passe prépondérant "4711".

### Saisir le mot de passe

Pour accéder au menu du système de verrouillage, vous devez entrer le mot de passe. Entrez le mot de passe par défaut "0000" pour la première utilisation.

### Activer

Le système de verrouillage est conçu pour empêcher la réinitialisation accidentelle de la TV / la perte des chaînes et pour empêcher que les enfants ne regardent un programme inadapté.

## Lock System management

Le système de verrouillage doit être réglé sur "On" (Activé) pour que cette fonction soit activée. Si le système de verrouillage est activé, un mot de passe valide doit être saisi lorsque pour accéder au Balayage automatique / Balayage manuel / Modification des chaînes / Réglages lors de la première utilisation.

### Verrouillage des chaînes

Le "verrouillage des chaînes" est conçu pour empêcher que les enfants regardent des programmes inappropriés. Lorsqu'une chaîne est bloquée, un mot de passe valide doit être saisi.

### Contrôle parental

Cette fonction vous permet de configurer des blocages pour verrouiller des chaînes ou des niveaux spécifiques. Appuyez sur les boutons pour sélectionner un âge entre 4 et 18 ans.

### Verrouillage du clavier

Ce paramètre est conçu pour empêcher les enfants d'appuyer sur les boutons du téléviseur. Le système de verrouillage doit être activé pour utiliser cette fonction.

### Nouveau mot de passe

Utilisez les touches numériques de 0 à 9 pour saisir l'ancien mot de passe puis entrez le nouveau mot de passe à 4 chiffres. Entrez le nouveau mot de passe pour confirmer.

### Supprimer les verrouillages

Ce paramètre permet de réinitialiser tous les réglages de verrouillage aux valeurs par défaut.

5. Appuyez sur le bouton **EXIT** pour quitter le menu.

## Gestion de configuration

### Langue OSD

1. Appuyez sur le bouton **MENU** pour afficher le menu d'accueil. Appuyez sur les boutons **◀▶** pour sélectionner **Setup (Configuration)** dans le menu d'accueil, puis appuyez sur le bouton **▼** ou sur le bouton **ENTER** et la première option sera surlignée.

2. Appuyez sur les boutons **▲▼** pour sélectionner **OSD Language (Langue OSD)** puis appuyez sur les boutons **◀▶** pour sélectionner la langue de votre choix sur l'écran d'affichage.

# Fonctions de base

## Gestion de configuration



3. Appuyez sur le bouton **EXIT** pour quitter le menu.

### Langues audio (mode DTV)

1. Appuyez sur le bouton **MENU** pour afficher le menu d'accueil. Appuyez sur les boutons ◀▶ pour sélectionner **Setup (Configuration)** dans le menu d'accueil, puis appuyez sur le bouton ▼ ou sur le bouton **ENTER** et la première option sera surlignée.

2. Appuyez sur le bouton ▲▼ pour sélectionner **Audio Languages (Langues audio)** puis appuyez sur le bouton **ENTER**.

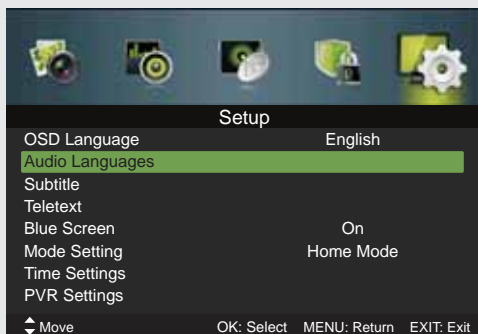

3. Appuyez sur les boutons ◀▶ pour sélectionner votre langue audio primaire désirée. Appuyez sur le bouton ▼ puis appuyez sur les boutons ◀▶ pour sélectionner votre langue audio secondaire désirée.

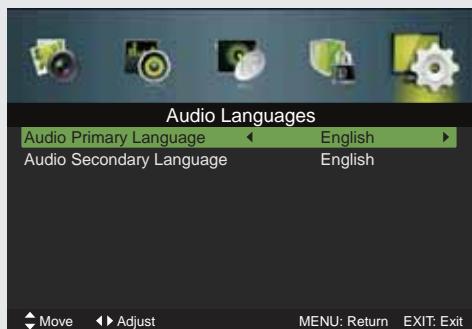

4. Appuyez sur le bouton **EXIT** pour quitter le menu.

### Sous-titres (mode DTV)

1. Appuyez sur le bouton **MENU** pour afficher le menu d'accueil. Appuyez sur les boutons ◀▶ pour sélectionner **Setup (Configuration)** dans le menu d'accueil, puis appuyez sur le bouton ▼ ou sur le bouton **ENTER** et la première option sera surlignée.

2. Appuyez sur les boutons ▲▼ pour sélectionner **Subtitle (Sous-titres)** puis appuyez sur le bouton **ENTER** pour accéder au sous-menu.



### Mode :

Pour activer / désactiver la langue des sous-titres.

#### Langue primaire de sous-titrage

Appuyez sur les boutons ◀▶ pour sélectionner votre langue de sous-titrage primaire désirée.

#### Langue secondaire de sous-titrage

Appuyez sur les boutons ◀▶ pour sélectionner votre langue de sous-titrage secondaire désirée.

#### Sous-titres pour malentendant

Appuyez sur le bouton ◀▶ pour activer / désactiver les sous-titres pour les malentendants.

3. Appuyez sur le bouton **EXIT** pour quitter le menu.

# Fonctions de base

## Gestion de configuration

### Télétexte

1. Appuyez sur le bouton **MENU** pour afficher le menu d'accueil. Appuyez sur les boutons ◀▶ pour sélectionner **Setup (Configuration)** dans le menu d'accueil, puis appuyez sur le bouton ▼ ou sur le bouton **ENTER** et la première option sera surlignée.
2. Appuyez sur le bouton ▲▼ pour sélectionner **Teletext (Télétexte)** puis appuyez sur le bouton **ENTER**.
3. Appuyez sur le bouton ◀▶ boutons pour sélectionner votre langue de télétexte numérique désirée. Appuyez sur le bouton ▼ puis appuyez sur les boutons ◀▶ pour sélectionner votre langue de décodage des pages désirée.



4. Appuyez sur le bouton **EXIT** pour quitter le menu.

### Écran bleu

1. Appuyez sur le bouton **MENU** pour afficher le menu d'accueil. Appuyez sur les boutons ◀▶ pour sélectionner **Setup (Configuration)** dans le menu d'accueil, puis appuyez sur le bouton ▼ ou sur le bouton **ENTER** et la première option sera surlignée.
2. Appuyez sur le bouton ▲▼ pour sélectionner **Blue Screen (Écran bleu)** puis appuyez sur le bouton **ENTER** pour activer ou désactiver l'écran bleu.

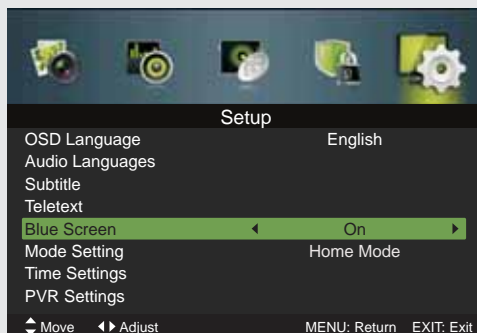

3. Appuyez sur le bouton **EXIT** pour quitter le menu.

### Réglage du mode

1. Appuyez sur le bouton **MENU** pour afficher le menu d'accueil. Appuyez sur les boutons ◀▶ pour sélectionner **Setup (Configuration)** dans le menu d'accueil, puis appuyez sur le bouton ▼ ou sur le bouton **ENTER** et la première option sera surlignée.
  2. Appuyez sur les boutons ▲▼ pour sélectionner **Mode Setting (Réglage du mode)** puis appuyez sur les boutons ◀▶ pour sélectionner votre mode désiré : Mode Domicile / Mode Magasin.
- Mode Domicile : pour un visionnage à la maison.
  - Mode Magasin: pour une démonstration dans le magasin; la luminosité est plus élevée que le mode Domicile.

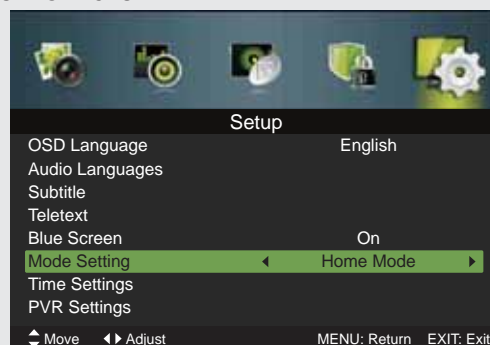

3. Appuyez sur le bouton **EXIT** pour quitter le menu.

### Réglages temporels

1. Appuyez sur le bouton **MENU** pour afficher le menu d'accueil. Appuyez sur les boutons ◀▶ pour sélectionner **Setup (Configuration)** dans le menu d'accueil, puis appuyez sur le bouton ▼ ou sur le bouton **ENTER** et la première option sera surlignée.
2. Appuyez sur le bouton ▲▼ pour sélectionner **Time Settings (Réglages temporels)** puis appuyez sur le bouton **ENTER**.

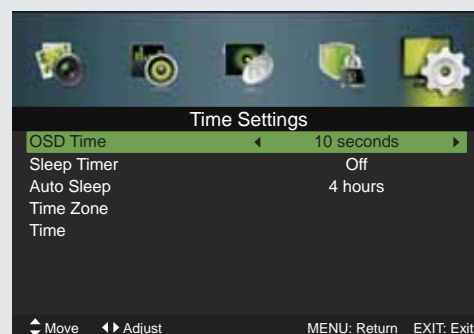

### Heure d'affichage

Permet d'afficher l'heure sur l'écran:  
10s/20s/30s/60s/Désactivé.

# Fonctions de base

## Gestion de configuration

### Minuteur de sommeil

Appuyez sur le bouton ◀▶ pour sélectionner une période de temps après laquelle le téléviseur passe automatiquement en mode veille: Désactivé / 5 / 15 / ... / 120 / 240 minutes.

### Arrêt automatique

Le téléviseur passe automatiquement en mode de veille 3, 4, ou 5 heures après la dernière fois que la télécommande a été utilisée. Si vous voulez faire fonctionner le téléviseur pendant une plus longue période, désactivez la fonction de mise en veille automatique.

### Fuseau Horaire

Permet de sélectionner votre fuseau horaire.

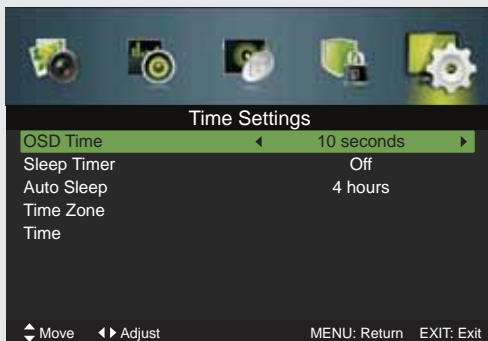

### Horloge

L'horloge est réglée automatiquement lors de la réception d'un signal numérique ou vous pouvez la régler manuellement.



3. Appuyez sur le bouton **EXIT** pour quitter le menu.

### Réglages PVR

1. Appuyez sur le bouton **MENU** pour afficher le menu d'accueil. Appuyez sur les boutons ◀▶ pour sélectionner **Setup (Configuration)** dans le menu d'accueil, puis appuyez sur le bouton ▼ ou sur le bouton **OK** et la première option sera surlignée.

2. Appuyez sur les boutons ▲▼ pour sélectionner **PVR Settings (Réglages PVR)** puis appuyez sur le bouton **OK**.



3. Appuyez sur les boutons ◀▶ pour sélectionner les options de système des fichiers PVR suivants puis appuyez sur le bouton **ENTER**.

Sélectionnez " Gestionnaire de fichiers " pour afficher la liste des programmes enregistrés, appuyez sur les boutons ▲ ▼ pour sélectionner le programme enregistré, puis appuyez sur le bouton **ENTER** ou ▶ Il pour le mettre en lecture.

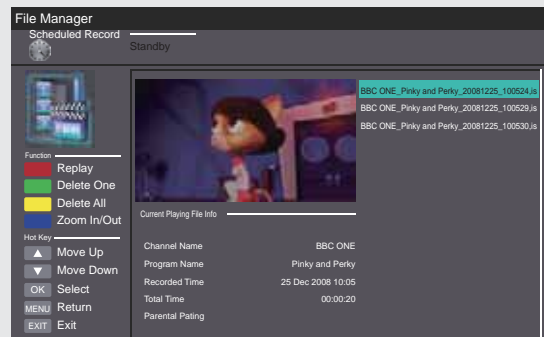

### Liste des périphériques

Sélectionnez " Liste des périphériques " pour vérifier les informations sur le périphérique de stockage USB connecté pour PVR. Appuyez sur le bouton **ROUGE** pour formater le périphérique USB sélectionné.

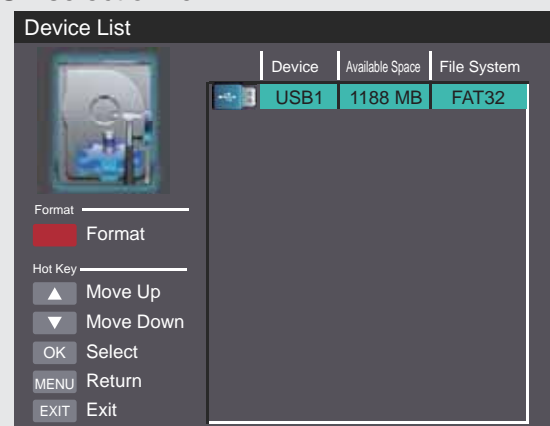



# Fonctions de base

## Gestion de configuration

### Enregistrement programmé

Sélectionnez " Enregistrement programmé " pour afficher la liste des enregistrements programmés.

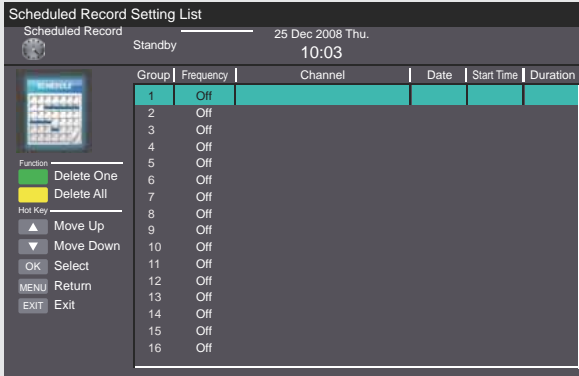

4. Appuyez sur le bouton **EXIT** pour quitter le menu.

### Décalage temporel

Appuyez sur le bouton Lecture / Pause lorsque le programme est en cours de lecture en source DTV pour démarrer le "Décalage temporel " .



La barre blanche indique la progression de l'enregistrement.

La barre bleue indique la progression de la lecture.

### Première installation

1. Appuyez sur le bouton **MENU** pour afficher le menu d'accueil. Appuyez sur les boutons ◀▶ pour sélectionner **Setup (Configuration)** dans le menu d'accueil, puis appuyez sur le bouton ▼ ou sur le bouton **ENTER** et la première option sera surlignée.

2. Appuyez sur le bouton ▲▼ pour sélectionner **First Time Setup (Première installation)** puis appuyez sur le bouton **ENTER**.

3. Appuyez sur les boutons ▲▼◀▶ pour naviguer dans le menu et changer les réglages. Puis le téléviseur démarrera le balayage automatique des chaînes.

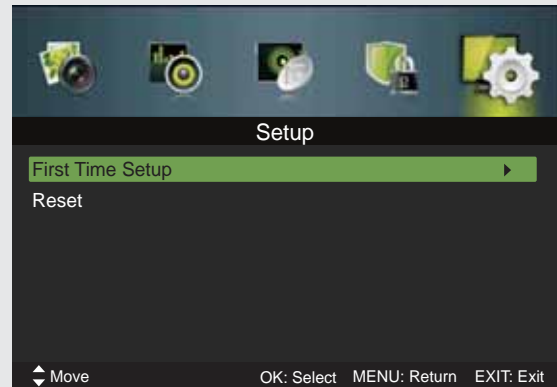

4. Appuyez sur le bouton **EXIT** pour quitter le menu.

### Réinitialisation

1.Appuyez sur le bouton **MENU** pour afficher le menu d'accueil. Appuyez sur les boutons ◀▶ pour sélectionner **Setup (Configuration)** dans le menu d'accueil, puis appuyez sur le bouton ▼ ou sur le bouton **ENTER** et la première option sera surlignée.

2.Appuyez sur le bouton ▲▼ pour sélectionner **Reset (Réinitialisation)** puis appuyez sur le bouton **ENTER**.

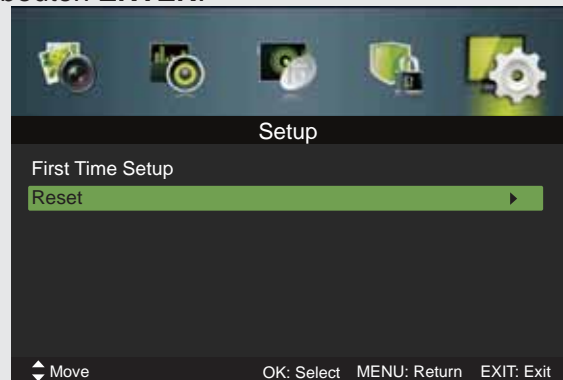



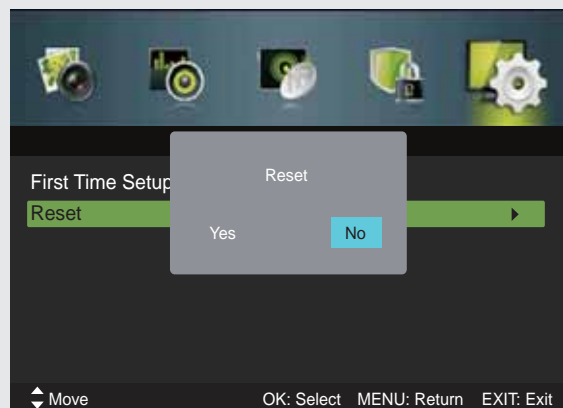

3. Appuyez sur le bouton ▲▼ pour sélectionner **Oui** ou **Non** sur l'écran. Tous les paramètres seront réinitialisés aux valeurs par défaut et le menu de configuration disparaîtra.



# Divertissement

## Divertissement

### Utilisation des fonctions via le port USB

1. Eteignez le téléviseur avant de connecter un périphérique de stockage USB.
2. Connectez votre périphérique de stockage USB au port USB de votre téléviseur.
3. Appuyez sur le bouton  situé au-dessus du téléviseur ou sur le bouton  de la télécommande pour mettre en marche votre téléviseur et votre périphérique de stockage USB.
4. Appuyez sur le bouton **SOURCE** situé au-dessus du téléviseur ou sur le bouton **SOURCE** de la télécommande pour afficher la " Liste des sources ". Utilisez les boutons   pour sélectionner MÉDIA, puis appuyez sur le bouton **ENTER** pour confirmer.

#### Attention :

Certaines versions de disque dur portable peuvent nécessiter plus de puissance que la prise TV USB peut fournir. Pour assurer un fonctionnement correct, veuillez utiliser un adaptateur secteur pour ce périphérique.

- Si un concentrateur USB est utilisé, assurez-vous que l'adaptateur secteur est branché sur le secteur car la consommation totale de courant peut dépasser 500 mA.

- L'espace de stockage maximum du disque dur est de 1 To.



- Le système de fichiers n'est compatible qu'avec le format FAT32.

- Si vous souhaitez enregistrer la diffusion vidéo d'un programme de télévision numérique (DTV), le débit de transfert du périphérique de stockage USB ne doit pas être inférieur à 5 Mo/s, sinon l'image et le son du programme seront affectés et un message d'avertissement s'affichera sur l'écran. Si cela se produit, veuillez mettre à jour votre périphérique de stockage USB.

- L'écran du téléviseur restera temporairement vide car il faudra du temps pour démarrer et stabiliser le disque dur connecté. Ceci est normal et la durée de démarrage peut varier en fonction de la marque et de la taille de la mémoire du disque dur connecté.



- Débranchez le périphérique de stockage USB si vous ne l'utilisez pas.

### Visionnage de photo



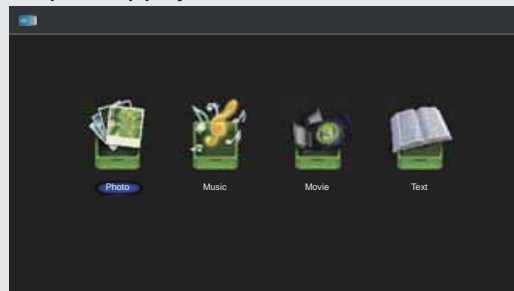



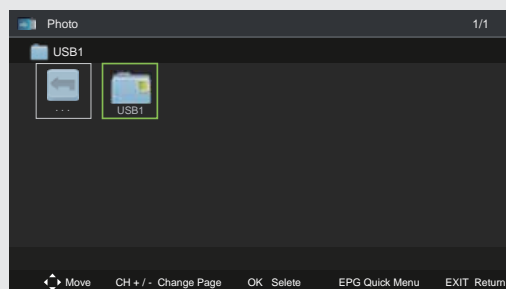

1. Appuyez sur le bouton **SOURCE** situé au-dessus du téléviseur ou sur le bouton **SOURCE** de la télécommande puis utilisez les boutons   pour sélectionner MÉDIA, puis appuyez sur le bouton **ENTER** pour confirmer.

2. Appuyez sur le bouton   pour sélectionner " Photo " puis appuyez sur le bouton **ENTER**.



3. Appuyez sur le bouton   pour sélectionner votre périphérique de stockage puis appuyez sur le bouton **ENTER**.



4. Appuyez sur les boutons     pour naviguer dans le dossier des photos appuyez sur le bouton **ENTER**. Si vous voulez sélectionner une photo spécifique, utilisez les boutons     pour sélectionner le fichier photo désiré et appuyez sur le bouton **ENTER**.



Format de fichier pris en charge: JPG.

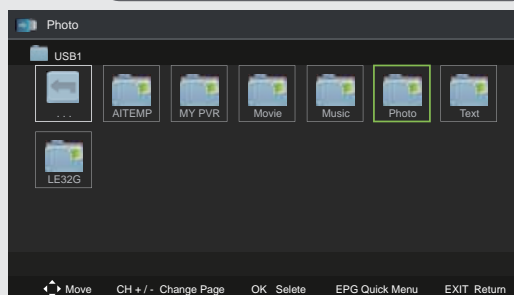

5. Appuyez sur le bouton **ENTER** pour afficher les photos.

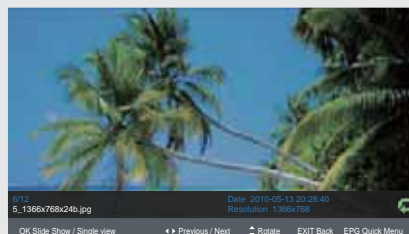

# Divertissement

## Divertissement

6. Appuyez sur le bouton **ENTER** ou sur le bouton **DISPLAY (AFFICHAGE)** pour afficher la barre des fonctions : Diaporama / Affichage simple / Précédent / Suivant / Rotation.  
7. Appuyez sur le bouton **EPG** pour accéder au Menu rapide (Minuteur d'intervalle / Répétition / Effet diaporama / Musique de fond). Pour la fonction de lecture aléatoire, il doit y avoir au moins 3 fichiers multimédia.



Si ce dossier contient également des fichiers de musique, vous pouvez sélectionner un morceau de musique pour accompagner la lecture de vos photos.

8. Appuyez sur le bouton **EXIT** pour retourner au menu précédent.

### Ecoute musicale

1. Appuyez sur le bouton **INPUT (ENTRÉE)** situé au-dessus du téléviseur ou sur le bouton **INPUT** de la télécommande puis appuyez sur les boutons **▲ ▼** pour sélectionner **MÉDIA**, puis appuyez sur le bouton **ENTER**.  
2. Appuyez sur les boutons **▲ ▼** pour sélectionner **Music (Musique)** puis appuyez sur le bouton **ENTER**.

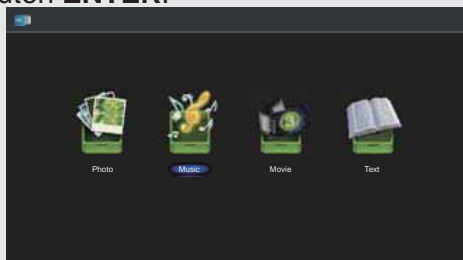

3. Appuyez sur les boutons **◀ ▶** pour sélectionner votre périphérique de stockage puis appuyez sur le bouton **ENTER**.

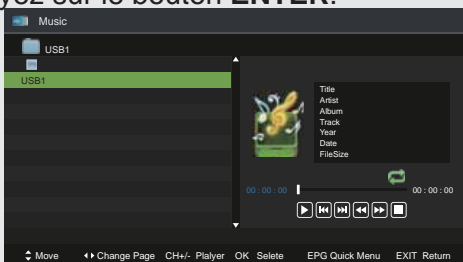

4. Appuyez sur le bouton **▲ ▼** pour naviguer dans le dossier "Musique" puis appuyez sur le bouton **ENTER**. Si vous voulez sélectionner une musique spécifique, utilisez les boutons **▲ ▼** pour sélectionner le fichier musical désiré et appuyez sur le bouton **ENTER**.

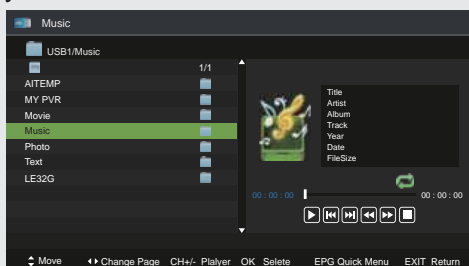

Certains formats de fichiers audio ne seront pas pris en charge. Format de fichier pris en charge: MP3.

5. Appuyez sur le bouton **▶ II** ou sur le bouton **ENTER** pour démarrer la lecture.

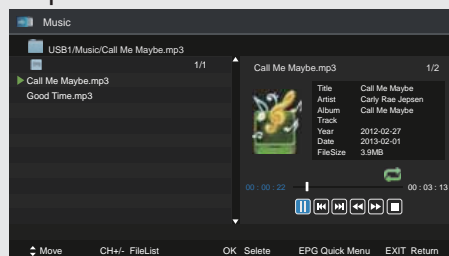

6. Appuyez sur les boutons **◀ ▶** puis appuyez sur le bouton **ENTER** pour sélectionner la fonction: Lecture / Précédent / Suivant / Retour rapide / Avance rapide / Arrêt.

7. Appuyez sur le bouton **EPG** pour accéder au Menu rapide (Répétition / type d'encodage). Pour la fonction de lecture musicale aléatoire, il doit y avoir au moins 3 fichiers musicaux.

8. Appuyez sur le bouton **EXIT** pour retourner au menu précédent.

### Visionnage de vidéos

1. Appuyez sur le bouton **SOURCE** situé au-dessus du téléviseur ou sur le bouton **SOURCE** de la télécommande puis appuyez sur les boutons **▲ ▼** pour sélectionner **MÉDIA**, puis appuyez sur le bouton **ENTER**.

2. Appuyez sur les boutons **▲ ▼** pour sélectionner **Movie (Vidéo)** puis appuyez sur le bouton **ENTER**.

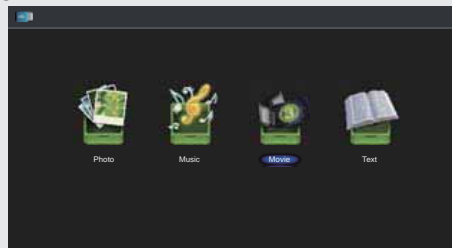

3. Appuyez sur les boutons **▲ ▼** pour sélectionner votre périphérique de stockage puis appuyez sur le bouton **ENTER**.

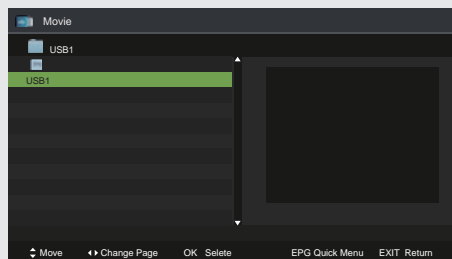

4. Appuyez sur les boutons **▲ ▼** pour naviguer dans le dossier "Vidéo" puis appuyez sur le bouton **ENTER**. Si vous voulez sélectionner une vidéo spécifique, utilisez les boutons **▲ ▼** pour sélectionner le fichier vidéo désiré et appuyez sur le bouton **ENTER**.

# Divertissement

## Divertissement



Certains formats de fichiers audio ne seront pas pris en charge.  
Format de fichier pris en charge: MPEG 1/2.

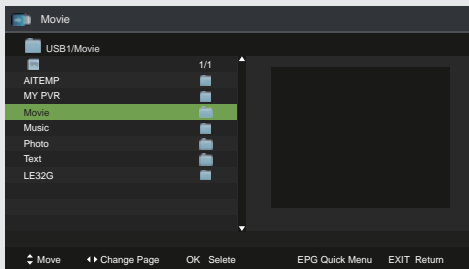

5. Appuyez sur le bouton **▶** Il ou sur le bouton **ENTER** pour démarrer la lecture.

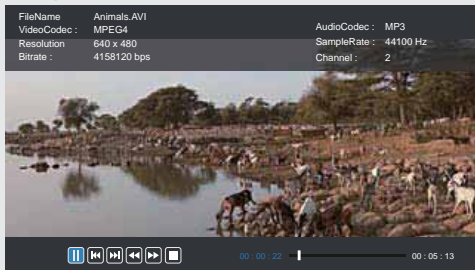

6. Appuyez sur le bouton **ENTER** ou sur le bouton **DISPLAY (AFFICHAGE)** pour afficher la barre des fonctions. Appuyez sur les boutons **◀▶** puis appuyez sur le bouton **ENTER** pour sélectionner la fonction désirée: Pause / Précédent / Suivant / Retour rapide / Avance rapide / Arrêt.

7. Appuyez sur le bouton **EPG** pour accéder au Menu rapide (Répétition / type d'encodage). Pour la fonction de lecture vidéo aléatoire, il doit y avoir au moins 3 fichiers média.

8. Appuyez sur le bouton **EXIT** pour retourner au menu précédent.



Si certaines vidéos ne sont pas correctement mises en lecture, veuillez essayer d'utiliser un autre périphérique USB à grande vitesse.

### Mon texte

1. Appuyez sur le bouton **SOURCE** situé au-dessus du téléviseur ou sur le bouton **SOURCE** de la télécommande puis appuyez sur les boutons **▲▼** pour sélectionner **MÉDIA**, puis appuyez sur le bouton **ENTER**.

2. Appuyez sur le bouton **▲▼** pour sélectionner **Text (Texte)** puis appuyez sur le bouton **ENTER**.

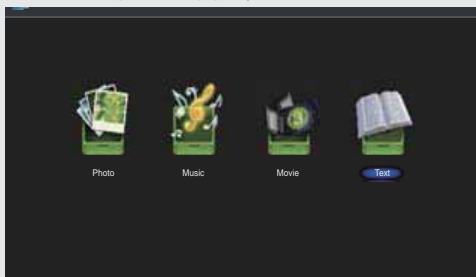

3. Appuyez sur les boutons **▲▼** pour sélectionner votre périphérique de stockage puis appuyez sur le bouton **ENTER**.

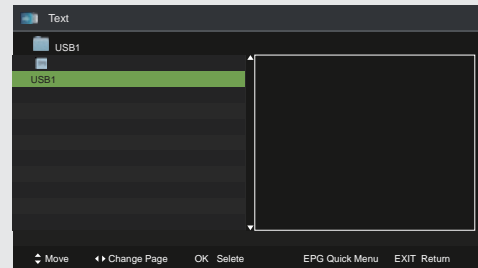

4. Appuyez sur les boutons **▲▼** pour naviguer dans le dossier "Texte" puis appuyez sur le bouton **ENTER**. Si vous voulez sélectionner un fichier texte spécifique, utilisez les boutons **▲▼** pour sélectionner le fichier texte désiré et appuyez sur le bouton **ENTER**.

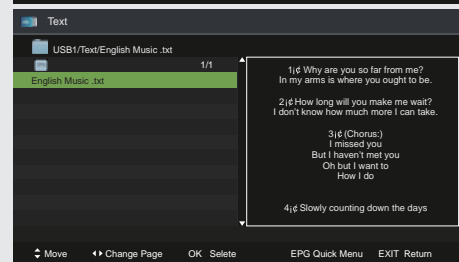
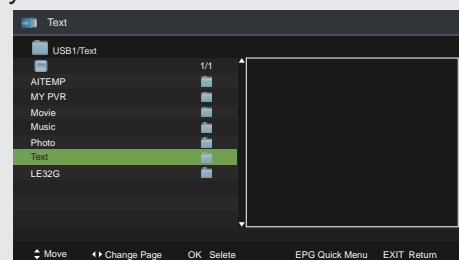

5. Appuyez sur le bouton **▶** Il ou sur le bouton **ENTER** pour afficher le fichier.

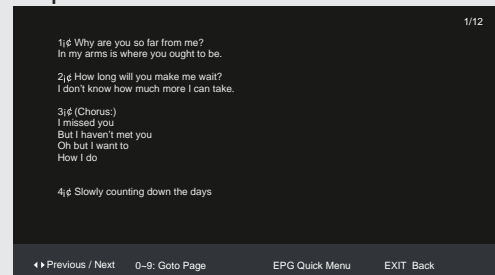

6. Appuyez sur le bouton **ENTER** ou sur le bouton **DISPLAY (AFFICHAGE)** pour afficher la barre des fonctions. Appuyez sur les boutons **◀▶** puis appuyez sur le bouton **ENTER** pour sélectionner la fonction désirée: Précédent / Suivant / Aller à la page.

7. Appuyez sur le bouton **EPG** pour accéder au Menu rapide (Répétition / Musique de fond / Type d'encodage).



Si ce dossier contient également des fichiers de musique, vous pouvez sélectionner un morceau de musique pour accompagner la lecture de vos textes.

8. Appuyez sur le bouton **EXIT** pour retourner au menu précédent.

# Autres informations

## Spécifications

Marque	JVC
Modèle	LT-32HG82U
Classe d'efficacité énergétique	A
Taille d'écran visible(diagonale)	Approx. 80cm (31.5inch)
Consommation électrique en mode	40W
Consommation d'énergie par an *	58kwh
Mode de veille (puissance)	< 0.5W
Display Resolution	1,920 pixel(horizontal) x 1,080 pixel(vertical)
Diffusion TV	PAL, B/G, D/K, I, SECAM, L/L'
Réception de chaînes	ATV (48.25MHz ~ 863.25MHz)
Nombre de chaînes préréglées	99
Indicateur de chaîne	Affichage sur l'écran
Entrée d'antenne RF	75 Ohm (instable)
Tension de fonctionnement	AC 100-240V~ 50/60Hz
Puissance de sortie audio (WRMS.) (10% THD)	2 x 6 W
Dimensions : Diamètre x Longueur x Hauteur (avec le pied)	180 x 731 x 470 mm
Poids (avec le pied)	5.2 kg
Dimensions : Diamètre x Longueur x Hauteur (sans le pied)	79 x 731 x 436 mm
Poids (sans le pied)	5.0 kg
Température ambiante	Operation:5°C ~40°C /Storage:-20°C ~60°C
Humidité de fonctionnement	Less than 80% RH
Mise en veille	Après 4 heures

## Réception numérique

Échelle de réception	VHF (50MHz~230MHz) - UHF (474MHz~862MHz)	
Impédance d'entrée	75Ω	
Impédance d'entrée	7MHz/8MHz	
Modulation	DVB-T	COFDM 2K/8K,QPSK,16QAM,64QAM
	DVB-C	16QAM, 32QAM, 64QAM, 128QAM,256QAM
Système vidéo	MPEG-2 MP@ML, MPEG-2 MP@HL,H.264	
Système sonore	MPEG-1 layer 1/2	
Fonctions de base	EPG, Subtitle, LCN,TELETEXT (Europe)	
Stockage max. des chaînes	1000CH(DVB-T+DVB-C, dynamic)	

\* Consommation d'énergie par an, basée sur la consommation d'énergie de la télévision 4 heures par jour pendant 365 jours de fonctionnement.. La consommation d'énergie réelle dépendra de l'utilisation de la télévision.

Nous nous excusons pour tout inconvénient causé par des incohérences mineures dans ces instructions, qui peuvent survenir à la suite de l'amélioration et du développement du produit.

# Assistance concernant le produit

## Guide de dépannage

### Persistence de l'image - image fantôme

Veillez noter qu'une image fantôme peut se produire lors de l'affichage d'une image persistante (image fixe ou en pause). La persistance de l'image sur les téléviseurs LCD peut disparaître après une courte période. Essayez d'éteindre le téléviseur pendant un certain temps. Pour éviter cela, ne laissez pas l'écran en mode d'image fixe pendant des périodes prolongées.

### Pas d'alimentation

Si votre téléviseur n'est pas alimenté, veuillez vérifier que le câble d'alimentation est correctement connecté à la prise d'alimentation secteur.

### Image de mauvaise qualité

1. Avez-vous sélectionné le système TV correct ?
2. Est-ce votre téléviseur ou votre antenne est situé trop près d'un équipement audio non relié à la terre ou de lampes au néon, etc. ?
3. Des montagnes ou des bâtiments élevés peuvent causer des images doubles ou fantômes. Parfois, vous pouvez améliorer la qualité d'image en changeant la direction de l'antenne. Est-ce que l'image ou le télétexte est méconnaissable ?
4. Vérifiez si vous avez entré la fréquence correcte.
5. Veuillez effectuer de nouveau un balayage des chaînes.
6. La qualité de l'image peut se dégrader lorsque deux appareils sont simultanément connectés au téléviseur. Dans un tel cas, débranchez l'un des appareils.

### Il n'y a pas d'image

1. S'il n'y a pas d'image, cela signifie que votre téléviseur ne reçoit pas de transmission. Avez-vous appuyé sur le bon bouton de la télécommande ? Essayez encore une fois. Assurez-vous également que la source d'entrée correcte a été sélectionnée.
2. Est-ce l'antenne est connectée correctement ?
3. Est-ce que les prises sont solidement branchées à la prise d'antenne ?
4. Est-ce le câble d'antenne est endommagé ?
5. Est-ce que les prises utilisées sont appropriées pour connecter l'antenne ?
6. Si vous êtes dans le doute, consultez votre revendeur.

### Il n'y a pas de son

1. Est-ce que le son du téléviseur a été mis en sourdine ? Pour annuler la sourdine, appuyez sur le bouton "  " ou augmentez le niveau de volume.
2. Le son provient d'un seul haut-parleur. La balance est-elle réglée sur un extrême ?

### La télécommande ne fonctionne pas

Votre téléviseur ne répond plus à la télécommande. Les piles peuvent être épuisées, et si c'est le cas, vous pouvez toujours utiliser les boutons de contrôle sur le côté gauche du téléviseur.

### La télécommande ne fonctionne pas

1. Si vous ne pouvez pas sélectionner une source d'entrée, il est possible qu'aucun appareil ne soit connecté.
2. Vérifiez les câbles AV et les branchements si vous avez essayé de connecter un périphérique.

# Assistance concernant le produit

## Format de fichiers compatibles

Multimédia Catégories	Extension de fichier	Decoder		Notes
		Code vidéo	Code audio	
Vidéo	*.avi	MPEG-1 MPEG-2 MP MPEG-4 SP MPEG-4 ASP MPEG-4 XVID H.264(AVC) MP@Niveau 4 H.264(AVC) HP@Niveau 4		MPGE1/MPEG2/MPEG4: Jusqu'à 1080p @ 30F H.264: Jusqu'à 1080p @ 25F AAC: AAC-LC(type2 ), HE-AAC v1(type5 ,SBR), HE-AAC v2(type29,SBR+PS)
	MPEG(*.mpeg, *.mpg, *.dat, *.vob)	MPEG-1 MP MPEG-2 MP	MPEG-1 Couche 2	
	MPEG-4(*.mp4)	MPEG-4 SP MPEG-4 ASP MPEG-4 XVID H.264(AVC) MP@Niveau 4 H.264(AVC) HP@Niveau 4	MPEG-1 Couche 3 MPEG-2 Couche 3 AAC-LC	
	TS(*.ts, *.trp, *.tp)	MPEG-1 MPEG-2 MP H.264(AVC) MP@ Niveau 4 H.264(AVC) HP@ Niveau 4	HE-AAC V1 HE-AAC V2	
	MKV(*.mkv)	MPEG-1 MPEG-2 MP MPEG-4 SP MPEG-4 ASP MPEG-4 XVID H.264(AVC) MP@ Niveau 4 H.264(AVC) HP@ Niveau l4		
	*.flv	H.264(AVC)MP@ Niveau 4 H.264(AVC)HP@ Niveau 4		
Musique	*.mp3		MPEG-1 Couche 3 MPEG-2 Couche3	Débit de bits : Jusqu'à 320Kbps Taux d'échantillonnage : 32KHz
	AAC(*.aac, *m4a)		AAC HE-AAC V1 HE-AAC V2	
	*.wav		LPCM ADPCM	
Photo	*.jpg *.jpeg	Mode Ligne de base		72x72< Ligne de base Résolution< 7680x4320 Taille du mode progressif <=1280x1024 Taille du fichier <=10MB
		Mode progressif		
Texte	*.txt		UTF-8 UNICODE ASCII	Taille du fichier <=1MB

**Système de fichiers :** FS grande vitesse, FAT32, NTFS (les fichiers NTFS compressé n'est pas compatible )

**Fonction PVR :** Délai d'enregistrement, décalage temporel, réservation d'enregistrement EPG.

**Remarques:** 1. 500 fichiers au maximum dans chaque dossier.

2. Les licences impliquées dans les spécifications ci-dessus sont censées être obtenues par les clients eux-mêmes.

# Étiquette énergétique

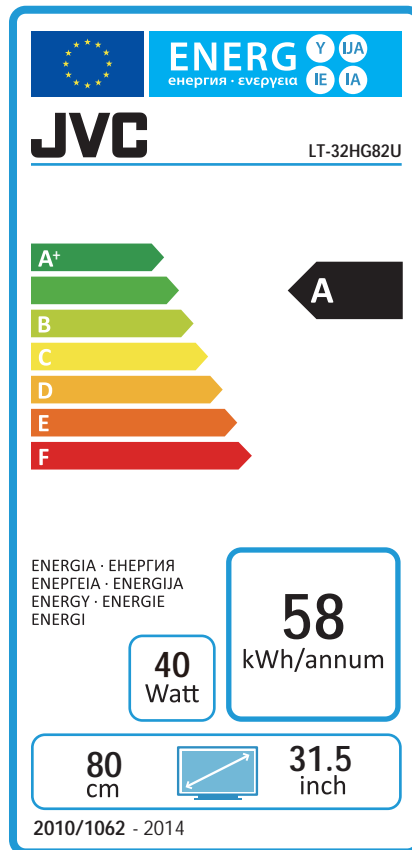

## MISE AU REBUT

### MISE AU REBUT



En tant que revendeur, nous nous préoccupons de l'environnement. Aidez-nous en observant toutes les instructions de mise au rebut de vos produits, emballages et, le cas échéant, accessoires et piles. Nous devons tous œuvrer pour la protection des ressources naturelles et nous efforcer de recycler tous les matériaux d'une manière qui ne puisse nuire ni à notre santé ni à l'environnement.

Nous devons tous nous conformer strictement aux lois et règlements de mise au rebut édicté par nos autorités locales. Évitez de jeter vos produits électriques défectueux ou obsolètes, et vos piles usagées, avec vos ordures ménagères. Contactez votre revendeur ou vos autorités locales pour connaître les instructions de mise au rebut et de recyclage. Déposez les piles au point de collecte pour recyclage le plus proche de chez vous. Le guide d'instruction du produit vous indique exactement comment procéder pour enlever les piles usagées. Nous nous excusons d'avance pour les désagréments causés par les quelques erreurs mineures que vous pourriez rencontrer, généralement dues aux constantes améliorations que nous apportons à nos produits.

**Hotline Darty France** Quels que soient votre panne et le lieu d'achat de votre produit en France, avant de vous déplacer en magasin Darty, appelez le 0 978 970 970 (prix d'un appel local) 7j/7 et 24h/24.

### Hotline Vanden Borre

Le service après-vente est joignable au +32 2 334 00 00, du lundi au vendredi de 8h à 18h et le samedi de 9h à 18h.