



MARQUE: MOULINEX
REFERENCE: M02611PA
CODIC: 4383214



NOTICE



Moulinex[®]

city space[™]

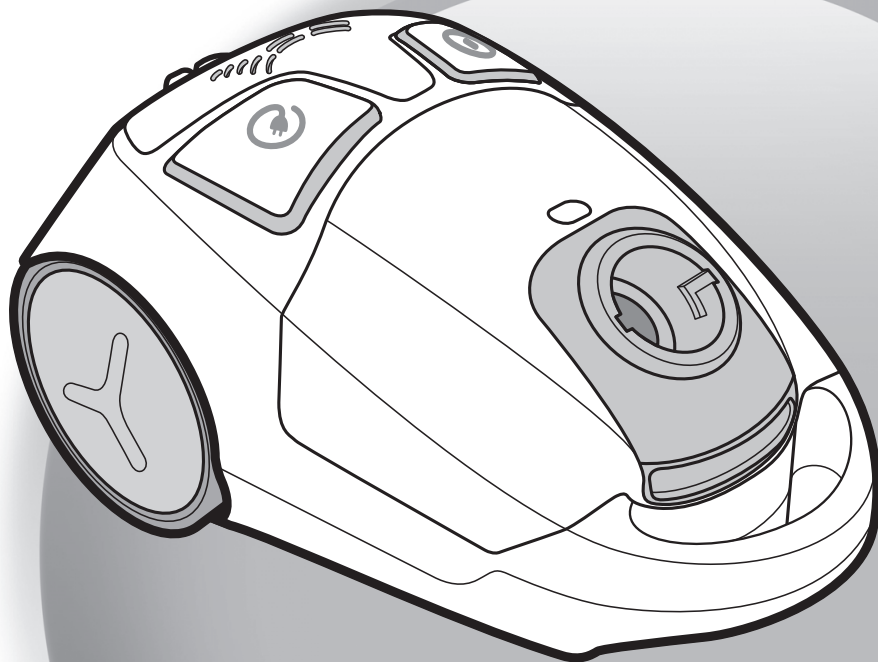

FR

EN

NL

DE

IT

www.moulinex.com

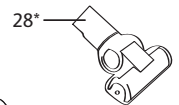
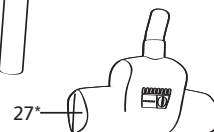
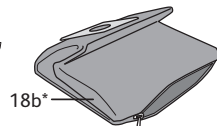
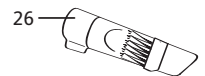
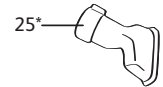
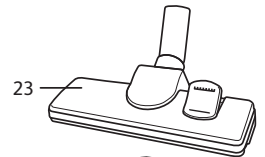
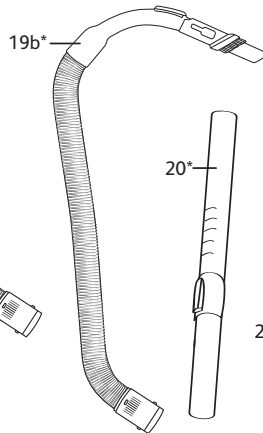
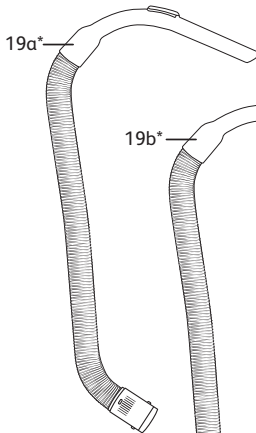
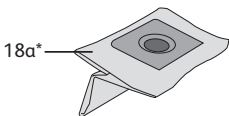
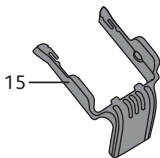
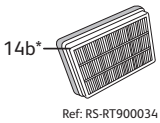
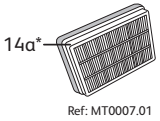
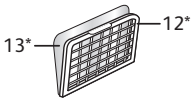
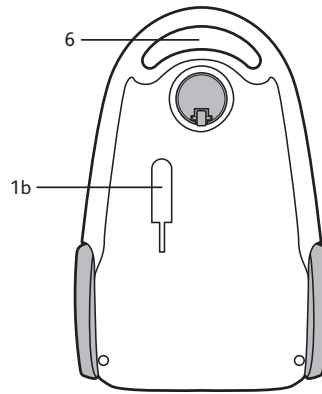
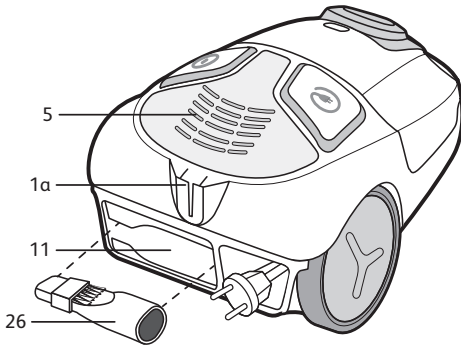
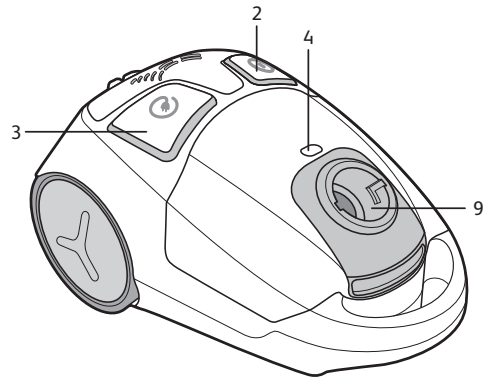
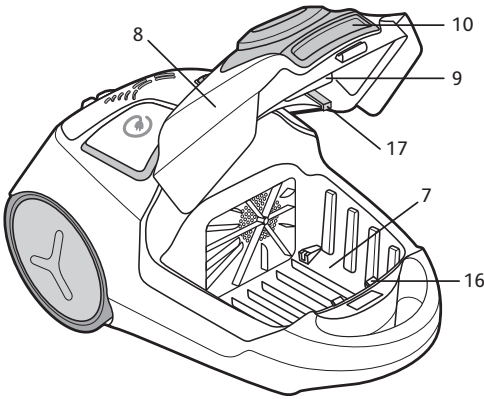

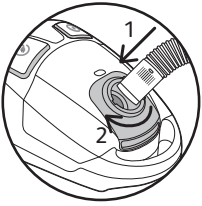

fig. 1

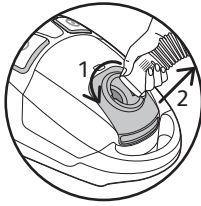

fig. 2

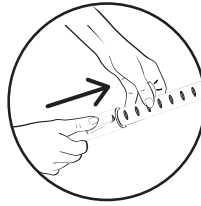

fig. 3



fig. 4

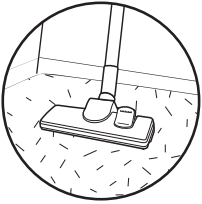

fig. 5

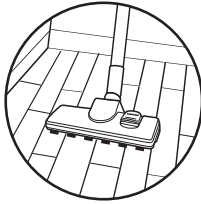

fig. 6

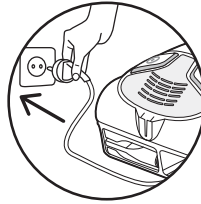

fig. 7

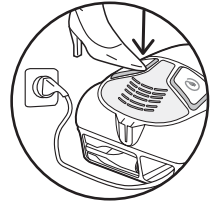

fig. 8

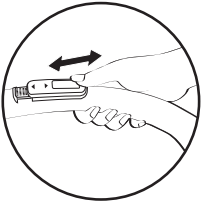

fig. 9

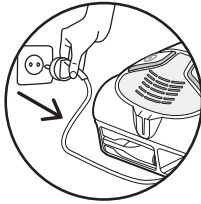

fig. 10

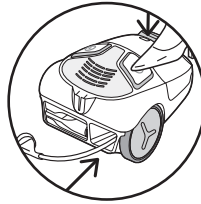

fig. 11

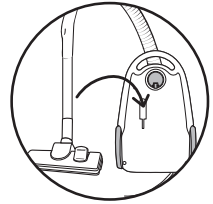

fig. 12

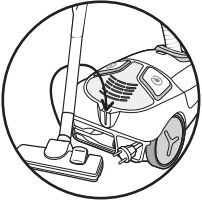

fig. 13

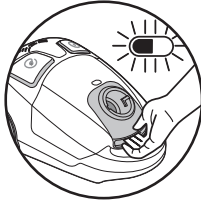

fig. 14

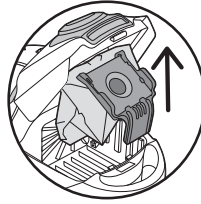

fig. 15a

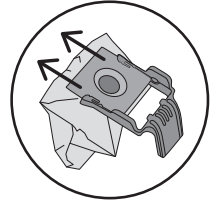

fig. 15b



fig. 15c

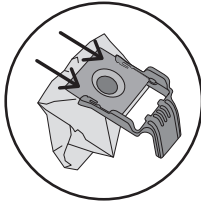

fig. 15d

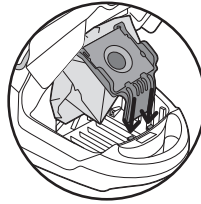

fig. 15e

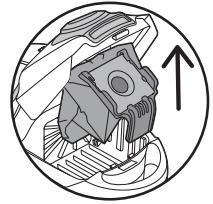

fig. 16a

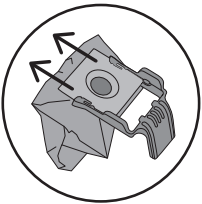

fig. 16b

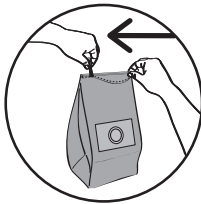

fig. 16c



fig. 16d

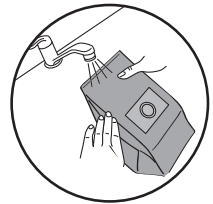

fig. 16e

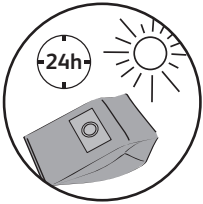

fig. 16f



fig. 16g

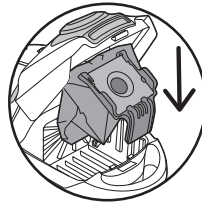

fig. 16h

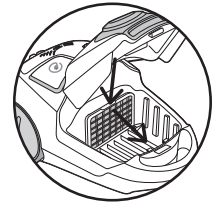

fig. 17a

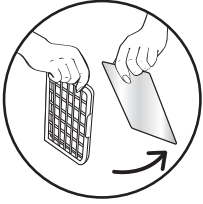

fig. 17b

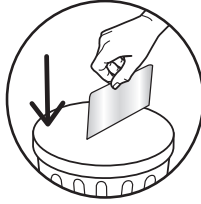

fig. 17c

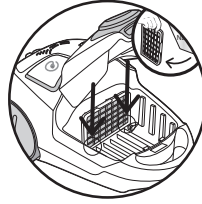

fig. 17d

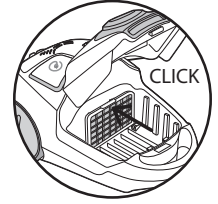

fig. 17e



fig. 18a

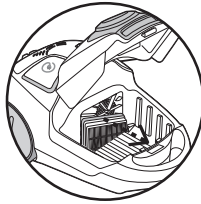

fig. 18b

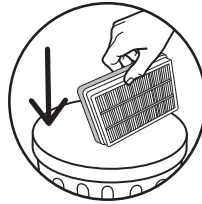

fig. 18c

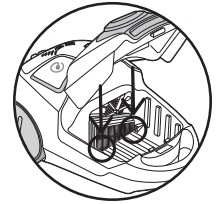

fig. 18d



fig. 18e



fig. 19a

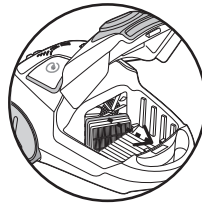

fig. 19b

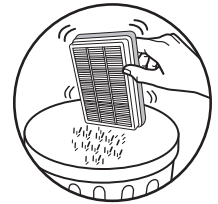

fig. 19c



fig. 19d

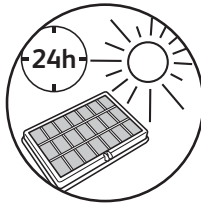

fig. 19e

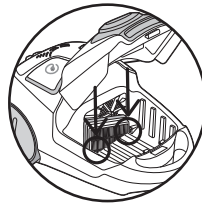

fig. 19f

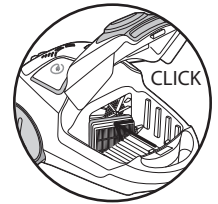

fig. 19g

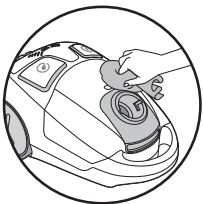

fig. 20

1. CONSEILS DE SÉCURITÉ

Pour votre sécurité, cet appareil est conforme aux normes et réglementations applicables (Directives Basse Tension, Compatibilité Electromagnétique, Environnement,...).

- Cet appareil n'est pas prévu pour être utilisé par des personnes (y compris les enfants) dont les capacités physiques, sensorielles ou mentales sont réduites, ou des personnes dénuées d'expérience ou de connaissance, sauf si elles ont pu bénéficier, par l'intermédiaire d'une personne responsable de leur sécurité, d'une surveillance ou d'instructions préalables concernant l'utilisation de l'appareil.
Il convient de surveiller les enfants pour s'assurer qu'ils ne jouent pas avec l'appareil.
- Cet appareil peut être utilisé par des enfants âgés de 8 ans et plus et les personnes manquant d'expérience et de connaissances ou dont les capacités physiques, sensorielles ou mentales sont réduites, si elles ont été formées et encadrées quant à l'utilisation de manière sûre et connaissent les risques encourus. Les enfants ne doivent pas jouer avec l'appareil. Le nettoyage et l'entretien par l'utilisateur ne doit pas être fait par des enfants sans surveillance. Tenir l'appareil et son cordon hors de la portée des enfants.
- N'utilisez pas l'appareil : si le cordon est endommagé. Afin d'éviter un danger, l'ensemble enrouleur et cordon de votre aspirateur doit être remplacé impérativement par un Centre Service Agréé Moulinex.

Conditions d'utilisation

- Votre aspirateur est un appareil électrique : il doit être utilisé dans les conditions normales d'utilisation.
- Utilisez et rangez l'appareil hors de portée des enfants. Ne laissez jamais l'appareil fonctionner sans surveillance.
- Ne tenez pas le suceur ou l'extrémité du tube à portée des yeux et des oreilles.
- **N'aspirez pas de surfaces mouillées, d'eau ou de liquides quelle que soit leur nature, de substances chaudes, de substances ultrafines (plâtre, ciment, cendres...), de gros débris tranchants (verre), de produits nocifs (solvants, décapants...), agressifs (acides, nettoyeurs...), inflammables et explosifs (à base d'essence ou d'alcool).**
- Ne plongez jamais l'appareil dans l'eau, ne projetez pas d'eau sur l'appareil et ne l'entreposez pas à l'extérieur.
- N'utilisez pas l'appareil s'il est tombé et présente des détériorations visibles ou des anomalies de fonctionnement. Dans ce cas, n'ouvrez pas l'appareil, mais envoyez le au Centre Service Agréé le plus proche ou contactez le service consommateurs Moulinex.

Alimentation électrique

- Vérifiez que la tension d'utilisation (voltage) de votre aspirateur corresponde bien à celle de votre installation : vous trouverez cette information sous l'appareil.
- Arrêtez et débranchez l'appareil en retirant la prise de courant:
 - immédiatement après l'utilisation,
 - avant chaque changement d'accessoires,
 - avant chaque nettoyage, entretien ou changement de filtre.

Réparations

Les réparations ne doivent être effectuées que par des spécialistes avec des pièces détachées d'origine. Réparer un appareil soi-même peut constituer un danger pour l'utilisateur.

2. DESCRIPTION

1. a - Parking horizontal
b - Parking vertical
2. Pédale Marche/Arrêt
3. Pédale enrouleur de cordon
4. Témoin de remplissage du sac
5. Grille de sortie d'air
6. Poignée de transport
7. Compartiment sac
8. Couvercle
9. Ouverture d'aspiration
10. Trappe d'ouverture du couvercle
11. Compartiment de rangement du suceur fente convertible en brosse
12. Grille de protection du moteur*
13. Microfiltre* (réf. MT0005.01)
14. a - Cassette filtre HEPA* (réf. MT0007.01), adaptée aux sacs papier
b - Cassette filtre HEPA* (réf. RS-RT900034), adaptée aux sacs textile*

Votre aspirateur est équipé soit d'un microfiltre* soit d'une cassette filtre HEPA*.

15. Support de sac
16. Glissières support de sac
17. Détecteur de présence du sac

Accessoires standard :

18. Sacs
 - a- Sac papier* (réf. MT0005.01)
 - b- Sac textile*
19. a- Flexible avec crosse et variateur mécanique de puissance*
- b- Flexible avec crosse et variateur mécanique de puissance et brosse intégrée*
20. Tube télescopique*
21. Tubes*
22. Rallonge tube*
23. Suceur tous sols
24. Suceur parquet*
25. Suceur ameublement*
26. Suceur fente convertible en brosse
27. Turbobrosse*
28. Mini turbobrosse*

3. AVANT LA PREMIÈRE UTILISATION

Déballage

Déballer votre appareil, conservez votre bon de garantie et lisez attentivement le mode d'emploi avant la première utilisation de votre appareil.

Conseils et précautions

- Avant chaque utilisation, le cordon doit être déroulé complètement.
- Ne le coincez pas et ne le passez pas sur des arêtes tranchantes.
- Si vous utilisez une rallonge électrique, assurez-vous qu'elle est en parfait état et de section adaptée à la puissance de votre aspirateur.
- Votre aspirateur est équipé d'une protection qui évite la surchauffe du moteur. Dans certains cas (utilisation de la crosse sur fauteuil, sièges...) la protection se déclenche et l'appareil peut émettre un bruit inhabituel et sans gravité.
- Ne déplacez pas l'aspirateur en tirant sur le cordon, l'appareil doit être déplacé par sa poignée de transport.
- N'utilisez pas le cordon pour soulever l'appareil.
- Ne débranchez jamais l'appareil en tirant sur le cordon.
- Ne faites jamais fonctionner l'aspirateur sans sac et sans système de filtration : microfiltre* ou cassette filtre HEPA*.
- Vérifiez que le filtre (12+13, ou 14) est bien en place.
- N'utilisez que des sacs et des filtres d'origine Moulinex.
- N'utilisez que des accessoires d'origine Moulinex.
- En cas de difficultés pour obtenir les accessoires et les filtres pour cet aspirateur, contactez le service consommateurs Moulinex.
- Arrêtez et débranchez votre aspirateur après chaque utilisation.
- Arrêtez et débranchez toujours votre aspirateur avant l'entretien ou le nettoyage.

4. UTILISATION

Assemblage des éléments de l'appareil

- Enfoncez fortement le flexible (19) dans l'ouverture d'aspiration (9) et tournez jusqu'au verrouillage - **fig.1**.
- Pour le retirer, tournez en sens inverse et tirez - **fig.2**.
- Si votre aspirateur est équipé du tube télescopique* (20) : poussez le bouton de réglage vers l'avant, sortez

la longueur de tube désirée puis relâchez le bouton pour le bloquer - **fig.3**. Sinon, assemblez les deux tubes* (21), en tournant légèrement - **fig. 4**.

- Emboîtez la rallonge tube* (22) si nécessaire.
- Emboîtez l'accessoire qui convient à l'extrémité du tube :
- Pour les tapis et moquettes : utilisez le suceur tous sols (23) en position brosse rentrée - **fig. 5**, ou la Turbobrosse* (27* ou 28*).
- Pour les parquets et sols lisses : utilisez le suceur tous sols (23) en position brosse sortie - **fig.6**. ou, pour un meilleur résultat, utilisez directement le suceur parquet* (24).
- Pour les recoins et les endroits difficiles d'accès : utilisez le suceur fente convertible en brosette (26) en position suceur plat.
- Pour les meubles ou les surfaces fragiles : utilisez la brosette du suceur fente convertible (26) ou le suceur ameublement* (25), ou la brosse intégrée à la crosse 19b*(selon modèle).

Attention ! Arrêtez et débranchez toujours votre aspirateur avant de changer d'accessoires.

Branchement du cordon et mise en marche de l'appareil

- Déroulez complètement le cordon, branchez votre aspirateur - **fig.7** et appuyez sur la pédale Marche/Arrêt (2) - **fig. 8**.
- Réglez la puissance d'aspiration avec le variateur mécanique de puissance de la crosse : ouvrez le volet du curseur de régulation pour diminuer manuellement la puissance d'aspiration, ex : sur les surfaces fragiles... - **fig. 9**.

Rangement et transport de l'appareil

- Après utilisation, arrêtez votre aspirateur en appuyant sur la pédale Marche/Arrêt (2) - **fig. 8** - et débranchez-le - **fig. 10**. Rangez le cordon en appuyant sur la pédale enrouleur de cordon (3) - **fig. 11**.
- En position verticale, placez le suceur (23) dans son rangement sous l'appareil (1b) - **fig. 12**.
- En position horizontale, placez le suceur (23) dans son rangement à l'arrière de l'appareil (1a)- **fig. 13**.
- Transportez facilement votre aspirateur grâce à sa poignée de transport (6).

5. NETTOYAGE ET MAINTENANCE

Important : Arrêtez et débranchez toujours votre aspirateur avant l'entretien ou le nettoyage.

Changez de sac

- Le témoin de remplissage du sac (4) vous indique que le sac est plein ou saturé. Si vous constatez une diminution de l'efficacité de votre appareil, réglez la puissance au maximum et maintenez le suceur levé au-dessus du sol. Si le témoin reste rouge, remplacez le sac.
- Retirez le flexible (19) de l'ouverture d'aspiration (9) - **fig. 2**.
- Ouvrez le couvercle (8) de votre aspirateur - **fig.14**.

a) Si votre aspirateur est équipé d'un sac papier* :

- Retirez le support de sac (15) du compartiment sac (7) - **fig.15a**, puis enlevez le sac papier (18a) de son support (15) en le faisant coulisser sur les glissières - **fig.15b**.
- Jetez le sac dans une poubelle - **fig.15c**.
- Positionnez un nouveau sac sur le support de sac (15) - **fig.15d**, puis à l'aide des glissières support de sac (16) placez-le à l'intérieur du compartiment - **fig.15e**.
- Assurez-vous du bon positionnement du sac et du support de sac avant de refermer le couvercle (8).

b) Si votre aspirateur est équipé d'un sac textile* :

- Retirez le support de sac (15) du compartiment sac (7) - **fig.16a**, puis enlevez le sac textile (18b) de son support (15) en le faisant coulisser sur les glissières - **fig. 16b**.
- Ouvrez le sac à l'aide du zip - **fig. 16c**, puis videz-le au-dessus d'une poubelle - **fig. 16d**.
- Nettoyez le sac à l'eau claire- **fig. 16e**.
- Laissez sécher au moins 24h (ne remplacez le sac que s'il est parfaitement sec) - **fig. 16f**.
- Refermez le sac textile : veillez à ce que le zip soit **fermé complètement** - **fig. 16g** - avant de remettre le sac dans l'appareil.
- Repositionnez le sac textile sur le support de sac puis à l'aide des glissières support de sac (16) placez-le à l'intérieur du compartiment - **fig. 16h**.
- Assurez-vous du bon positionnement du sac textile et du support de sac (15) avant de refermer le couvercle (8).

* Selon modèles : il s'agit d'équipements spécifiques à certains modèles ou d'accessoires disponibles en option.

Changez le microfiltre* (réf : MT0005.01)

Important : Changez le microfiltre* tous les 6 mois.

Le microfiltre est disponible chez votre revendeur ou dans les Centres Service Agréés.*

- Ouvrez le couvercle (8) de votre aspirateur - **fig. 14**, puis retirez le sac.
- Retirez la grille de protection du moteur* (12) - **fig. 17a**.
- Retirez le microfiltre* (13) - **fig. 17b**, et conservez la grille de protection du moteur* (12).
- Jetez le microfiltre* (13) dans une poubelle - **fig. 17c**.
- Placez un nouveau microfiltre (13) sur la grille de protection du moteur* (12) - **fig. 17d**.
- Placez les ergots dans les encoches - **fig. 17d**.
- Verrouillez la grille de protection du moteur* (12) - **fig. 17e**.
- Assurez-vous du bon positionnement de la grille de protection du moteur* (12) avant de refermer le couvercle (8).

L'air que nous respirons contient des particules qui peuvent être allergènes : les larves et déjections d'acariens, les moisissures, le pollen, les fumées et les résidus animaux (poils, peau, salive, urine). Les particules les plus fines pénètrent profondément dans l'appareil respiratoire où elles peuvent provoquer une inflammation et altérer la fonction respiratoire dans son ensemble. Les filtres (H)EPA (High) Efficiency Particulate Air Filter, c'est-à-dire filtres de (Haute) Efficacité pour les Particules Aériennes, permettent de retenir les particules les plus fines. Grâce au filtre (H)EPA, l'air rejeté dans la pièce est plus sain que l'air aspiré.

Changez la cassette filtre HEPA* (réf : MT0007.01)* adaptée aux sacs papier

Important : Remplacez la cassette filtre HEPA* MT0007.01 tous les 6 mois (selon la fréquence d'utilisation).

La cassette filtre (H)EPA réf. MT0007.01* est disponible chez votre revendeur ou dans les Centres Service Agréés.*

- Ouvrez le couvercle (8) de votre aspirateur - **fig.14**, puis retirez le sac - **fig. 15a**.
- Retirez la cassette filtre HEPA* (14a) - **fig. 18a -18b**.
- Jetez la cassette dans une poubelle - **fig. 18c**.
- Placez les ergots de la nouvelle cassette filtre HEPA* dans les encoches- **fig. 18d**.
- Verrouillez la nouvelle cassette filtre HEPA* (14a) (réf. MT0007.01) dans son compartiment - **fig. 18e**.
- Assurez-vous du bon positionnement de la cassette filtre HEPA* (14a) avant de refermer le couvercle (8).

Nettoyez la cassette filtre HEPA* (réf : RS-RT900034)* adaptée aux sacs textile

Attention ! Ce nettoyage est exclusivement réservé à la cassette filtre HEPA* réf : RS-RT900034.

Important Nettoyez la cassette filtre HEPA réf. RS-RT900034 tous les 6 mois (selon la fréquence d'utilisation).

La cassette filtre (H)EPA réf. RS-RT900034* est disponible chez votre revendeur ou dans les Centres Service Agréés.*

- Ouvrez le couvercle (8) de votre aspirateur - **fig. 14**, puis retirez le sac - **fig. 16a**.
- Retirez la cassette filtre HEPA* (14b) - **fig. 19a -19b**.
- Tapotez la cassette filtre HEPA* (14b) au dessus d'une poubelle - **fig. 19c**.
- Passez la ensuite sous l'eau claire - **fig. 19d**, et laissez sécher au moins 24h - **fig. 19e**.
- Veillez à ce que la cassette filtre HEPA* (14b) soit bien sèche avant de la remettre en place.
- Placez les ergots dans les encoches - **fig. 19f**.
- Verrouillez la cassette filtre HEPA* (14b) (Réf: RS-RT900034) dans son compartiment - **fig. 19g**.
- Assurez-vous du bon positionnement de la cassette filtre HEPA* (14b) avant de refermer le couvercle (8).

Nettoyez l'aspirateur

- Essuyez le corps de l'appareil et les accessoires avec un chiffon doux et humide, puis séchez.
- Essuyez le couvercle avec un chiffon sec - **fig. 20**.
- N'utilisez pas de produits détergents, agressifs ou abrasifs.

6. DÉPANNAGE

Important : Dès que votre aspirateur fonctionne moins bien et avant toute vérification, arrêtez-le en appuyant sur la pédale Marche/ Arrêt.

Si votre aspirateur ne démarre pas

- L'appareil n'est pas alimenté : vérifiez que l'appareil est correctement branché.

Si votre aspirateur n'aspire pas

- Un accessoire ou le flexible est bouché : débouchez l'accessoire ou le flexible.
- Le couvercle est mal fermé : vérifiez la mise en place du sac et refermez le couvercle.

Si votre aspirateur aspire moins bien, fait du bruit, siffle

- Un accessoire ou le flexible est partiellement bouché : débouchez l'accessoire ou le flexible.
- Le sac est plein ou saturé par des poussières fines : remplacez le sac papier (18a), ou videz le sac textile* (18b).
- Le système de filtration est saturé :
 - **Cassette HEPA*** : changez la cassette HEPA* (14a*) (réf. MT0007.01) et remplacez-la dans son logement ou lavez la cassette filtre HEPA* (14b*) (réf. RS-RT900034) selon la procédure.
 - **Microfiltre*** : retirez le microfiltre* et remplacez-le par un nouveau (réf. MT0005.01).
- Le variateur mécanique de puissance de la crosse est ouvert : fermez le variateur mécanique de puissance.

Si l'indicateur de remplissage du sac reste rouge

- Le sac est saturé : remplacez le sac papier* (18a), ou videz le sac textile* (18b).

Si le couvercle ne se ferme pas (action du détecteur de présence du sac (17))

- Vérifiez la présence du sac et du support de sac (15) ou son bon positionnement.

Si le suceur est difficile à déplacer

- Ouvrez le curseur de régulation de la crosse pour diminuer la puissance.

Si le cordon ne rentre pas totalement

- Le cordon est ralenti lors de sa rentrée : ressortez le cordon et appuyez sur la pédale enrouleur de cordon.

Si votre aspirateur s'arrête en cours d'aspiration

- La sécurité thermique a fonctionné. Vérifiez que le tube et le flexible ne sont pas bouchés ou que le sac et les filtres ne sont pas saturés. Laissez refroidir 30 minutes avant de remettre l'aspirateur en marche.

Si un problème persiste, confiez votre aspirateur au Centre Service Agréé Moulinex le plus proche.

GARANTIE

- Cet appareil est uniquement réservé à un usage ménager et domestique ; en cas d'utilisation non appropriée ou non conforme au mode d'emploi, aucune responsabilité ne peut engager la marque et la garantie est annulée.
- Lisez attentivement le mode d'emploi avant la première utilisation de votre appareil : une utilisation non conforme au mode d'emploi dégraderait Moulinex de toute responsabilité.

7. ENVIRONNEMENT

Conformément à la réglementation en vigueur, tout appareil hors d'usage doit être rendu définitivement inutilisable : débranchez et coupez le cordon avant de jeter l'appareil.



Participons à la protection de l'environnement !

- ① Votre appareil contient de nombreux matériaux valorisables ou recyclables.
- ➡ Confiez celui-ci dans un point de collecte pour que son traitement soit effectué.

* Selon modèles : il s'agit d'équipements spécifiques à certains modèles ou d'accessoires disponibles en option.