

LG

Refrigerateur congelateur

GBB72PZUEN

MANUEL D'UTILISATION

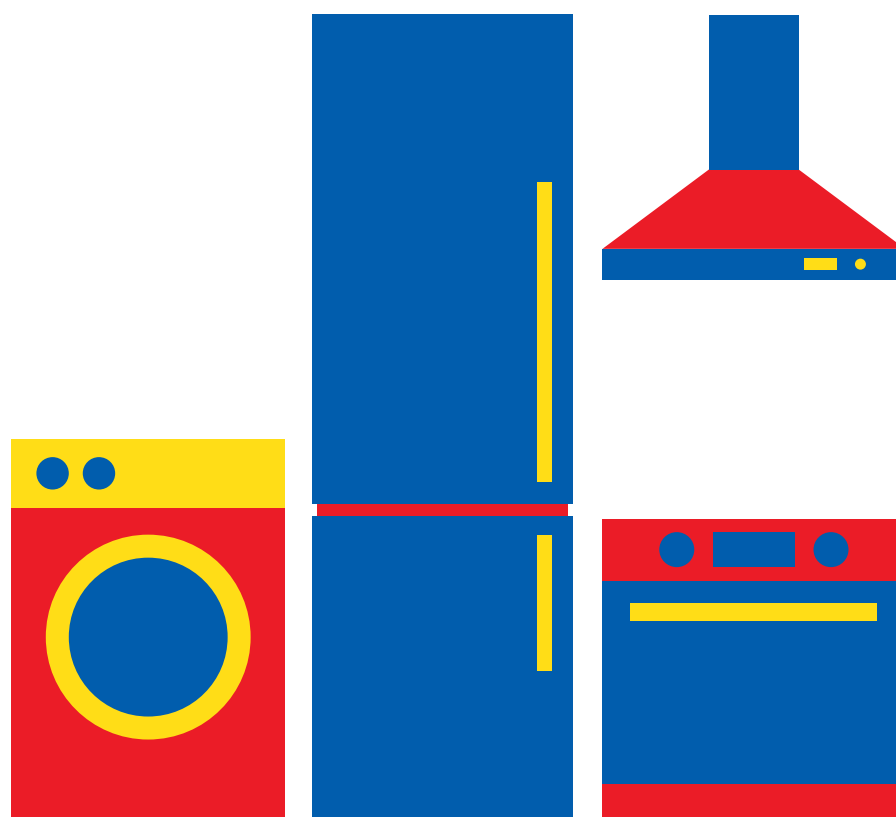

Besoin d'aide ?

Rendez-vous sur votre communauté <https://sav.darty.com>





MANUEL DU PROPRIÉTAIRE

RÉFRIGÉRATEUR ET CONGÉLATEUR

Lisez attentivement le manuel du propriétaire avant d'utiliser l'appareil et gardez-le à portée de main pour vous y référer à tout moment.

www.lg.com

Copyright © 2018-2020 LG Electronics Inc. Tous droits réservés

TABLE DES MATIÈRES

Ce manuel peut contenir des images ou un contenu différent du modèle que vous avez acheté.

Ce manuel est sujet à révision par le fabricant.

CONSIGNES DE SÉCURITÉ	3
CONSIGNES IMPORTANTES RELATIVES A LA SECURITE	3
Recyclage de votre ancien appareil	10
INSTALLATION	11
Dimensions et dégagements	11
Température ambiante.....	11
Accessoires	12
Inversion des portes	12
Mise à niveau de l'appareil	12
Raccorder l'appareil.....	12
Déplacer l'appareil.....	12
UTILISATION	13
Pièces et fonctions	13
Notes pour l'utilisation.....	15
Panneau de commande	17
Distributeur d'eau (*).....	19
Réservoir du distributeur d'eau.....	19
Bac à glaçons	20
Convertisseur de fraîcheur (*)	20
Bac à légumes frais (*)	21
Étagère pliante	21
Autres fonctions.....	22
FONCTIONS SMART.....	23
Application LG ThinQ.....	23
Utilisation de Smart Diagnosis™	25
MAINTENANCE.....	26
Notes relatives au nettoyage	26
Nettoyage du panier de porte	26
Nettoyage de l'étagère	27
Nettoyage du bac à légumes.....	27
Nettoyage du couvercle du bac à légumes	27
Nettoyage du tiroir du congélateur	28
Nettoyage du distributeur d'eau.....	28
DÉPANNAGE.....	29

Les consignes de sécurité suivantes sont destinées à éviter les risques ou dommages imprévus issus d'une utilisation dangereuse ou incorrecte de l'appareil.

Les consignes sont séparées en '**AVERTISSEMENT**' et '**ATTENTION**' comme décrit ci-dessous.

 Ce symbole s'affiche pour indiquer des problèmes et des utilisations qui peuvent présenter des risques. Lire attentivement la partie qui comporte ce symbole et suivre les instructions afin d'éviter tout risque.

AVERTISSEMENT

Cela indique que tout manquement à suivre les instructions peut entraîner des blessures graves ou la mort.

ATTENTION

Cela indique que tout manquement à suivre les instructions peut entraîner des blessures légères ou endommager l'appareil.

CONSIGNES IMPORTANTES RELATIVES A LA SECURITE

AVERTISSEMENT

Pour réduire le risque d'explosion, d'incendie, de décès, de choc électrique, de blessure ou d'ébouillantage de personnes lors de l'utilisation de cet appareil, suivez les précautions de base, y compris les suivantes :

Enfants au sein du foyer

- Cet appareil n'est pas destiné à être utilisé par des personnes (y compris des enfants) ayant des capacités physiques, sensorielles ou mentales réduites, ou manquant d'expérience et de connaissances, à moins qu'elles ne soient supervisées ou aient reçu des instructions quant à l'utilisation de l'appareil par une personne responsable de leur sécurité. Les enfants doivent être surveillés pour s'assurer qu'ils ne jouent pas avec l'appareil.
- Si l'appareil est équipé d'une serrure (certains modèles seulement), gardez la clé hors de portée des enfants.

Pour une utilisation en Europe :

Cet appareil peut être utilisé par des enfants âgés de 8 ans et plus et par des personnes ayant des capacités physiques, sensorielles ou mentales réduites ou bien manquant d'expérience et de connaissances, s'ils sont surveillés ou ont reçu des instructions relatives à l'utilisation de l'appareil d'une manière sûre et s'ils comprennent les dangers impliqués. Les enfants ne doivent pas jouer avec l'appareil. Le nettoyage et la maintenance par l'utilisateur ne doivent pas être exécutés par des enfants sans surveillance.

Installation

- Cet appareil ne doit être transporté que par deux personnes ou plus tenant l'appareil en toute sécurité.
- S'assurer que la prise de courant soit correctement mise à la terre, et que la broche de terre du cordon d'alimentation ne soit pas endommagée ou retirée de la prise d'alimentation. Pour plus de détails sur la mise à la terre, renseignez-vous auprès d'un centre d'information client LG Electronics.
- Cet appareil est équipé d'un cordon d'alimentation doté d'un conducteur de terre et d'une fiche de terre. La fiche doit être branchée dans une prise appropriée, installée et mise à la terre conformément à tous les codes et règlements locaux.
- Si le câble d'alimentation est endommagé ou si les trous de la prise sont lâches, ne pas utiliser le cordon d'alimentation et contacter un centre de service agréé.
- Ne pas brancher l'appareil à un adaptateur multi-supports ne disposant pas d'un câble d'alimentation (monté). L'omission de se conformer à cette consigne pourrait entraîner un incendie.
- Ne pas modifier ou étendre le cordon d'alimentation.
- L'appareil doit être connecté à une ligne électrique dédiée qui est sur un fusible séparé.

- N'utilisez pas une multiprise qui n'est pas correctement mise à la terre (portable). Si vous utilisez une multiprise (mise à la terre) correctement mise à la terre, utilisez la multiprise avec la capacité actuelle du code d'alimentation ou supérieure et utilisez uniquement la multiprise pour l'appareil.
- Installer l'appareil dans un endroit où il est facile de débrancher le cordon d'alimentation de l'appareil.
- Veiller à ne pas faire pointer la fiche d'alimentation vers le haut ni à laisser l'appareil appuyer sur la fiche électrique.
- Installer l'appareil sur un sol ferme et de niveau.
- Ne pas installer l'appareil dans un endroit humide et poussiéreux. Ne pas installer ou ranger l'appareil dans une zone en plein air, ou toute autre zone soumise à des conditions telles que la lumière du soleil, le vent ou la pluie ou à des températures inférieures à zéro.
- Ne pas placer l'appareil en plein soleil ni l'exposer à la chaleur d'appareils de chauffage tels que poêles ou des radiateurs.
- Veiller à ne pas exposer l'arrière de l'appareil lors de l'installation.
- Attention à ne pas laisser tomber la porte de l'appareil lors du montage ou du démontage.
- Attention à ne pas pincer, écraser ou endommager le câble d'alimentation pendant le montage ou le démontage de la porte de l'appareil.
- Ne pas brancher un adaptateur ou d'autres accessoires à la prise d'alimentation.

Utilisation

- Ne pas utiliser l'appareil à des fins (stockage de matériel médical ou expérimental ou expédition) autres qu'un usage domestique de stockage d'aliments.

- Débrancher la prise d'alimentation en cas d'orage violent ou d'éclairs, ou lorsque l'appareil n'est pas utilisé pendant une longue période.
- Ne pas toucher la fiche d'alimentation ou les commandes de l'appareil avec des mains mouillées.
- Ne pas plier excessivement le câble d'alimentation ou placer un objet lourd sur celui-ci.
- Si de l'eau pénètre dans les pièces électriques de l'appareil, débrancher la fiche d'alimentation et contacter un centre d'information client LG Electronics.
- Ne pas mettre les mains ou des objets métalliques dans la zone émettant l'air froid, le carter ou la grille de dégagement de la chaleur à l'arrière.
- Ne pas appliquer de force excessive ou frapper le carter arrière de l'appareil.
- Ne pas mettre d'animaux vivants dans l'appareil, comme des animaux domestiques.
- Attention aux enfants qui se trouvent à proximité lorsque vous ouvrez ou fermez la porte de l'appareil. La porte peut heurter l'enfant et causer des blessures. Ne pas laisser les personnes se balancer sur les portes, car cela peut provoquer la chute de l'appareil et causer des blessures graves.
- Éviter le danger d'enfants se trouvant piégés à l'intérieur de l'appareil. Un enfant coincé à l'intérieur de l'appareil peut souffrir de suffocation.
- Ne pas placer d'objets lourds ou fragiles, de récipients remplis de liquide, de combustibles, d'objets inflammables (comme des bougies, lampes, etc.), ou de dispositifs de chauffage (tels que des poêles, radiateurs, etc.) sur l'appareil.
- En cas de fuite de gaz (isobutane, propane, gaz naturel, etc.), ne touchez pas l'appareil ou la prise d'alimentation et ventilez la zone immédiatement. Cet appareil utilise un gaz réfrigérant (isobutane, R600a). Bien qu'il utilise une petite quantité de gaz, il s'agit toutefois de gaz combustible. Des fuites de gaz lors du transport, de l'installation ou de l'utilisation de l'appareil peuvent provoquer un incendie, une explosion ou des blessures en cas d'étincelles.

- Ne pas utiliser ou stocker de substances inflammables ou combustibles (éther, benzène, alcool, produits chimiques, GPL, pulvérisateur combustible, insecticide, désodorisant, cosmétique, etc.) à proximité de l'appareil.
- Débrancher immédiatement la fiche d'alimentation et contacter un centre d'information client LG Electronics si vous détectez tout bruit anormal, odeur ou fumée sortant de l'appareil.
- Remplir d'eau potable uniquement le réservoir d'eau de la machine à glaçons ou du distributeur.
- Ne pas endommager le circuit frigorifique.
- Ne pas placer un autre appareil électronique (tels qu'un chauffage et un téléphone mobile) à l'intérieur de l'appareil.

Maintenance

- Débrancher le cordon d'alimentation avant de nettoyer l'appareil ou de remplacer la lampe à l'intérieur (le cas échéant).
- Brancher correctement le cordon d'alimentation dans la prise de courant après avoir enlevé complètement toute humidité et poussière.
- Ne jamais débrancher l'appareil en tirant sur le câble d'alimentation. Toujours saisir fermement la prise électrique et la tirer tout droit pour la sortir de la prise de courant.
- Ne pas pulvériser de l'eau ou de substances inflammables (dentifrice, alcool, diluant, liquide inflammable, abrasif, etc.) sur l'intérieur ou l'extérieur de l'appareil pour le nettoyer.
- Ne pas nettoyer l'appareil avec des brosses, chiffons ou éponges avec des surfaces rugueuses ou à base de matériau métallique.
- Le démontage, la réparation ou la modification de l'appareil ne doit être effectuée que par un personnel de service qualifié du centre de service LG Electronics. Si vous déplacez et installez l'appareil dans un endroit différent, veuillez contacter un centre d'information client LG Electronics.
- Ne pas utiliser de sèche-cheveux pour sécher l'intérieur de l'appareil ni placer de bougie à l'intérieur pour éliminer les odeurs.
- Ne pas utiliser de dispositifs mécaniques ou d'autres moyens pour accélérer le processus de dégivrage.

Élimination

- Avant de jeter l'appareil, retirer le joint de la porte tout en laissant les tablettes et les paniers en place et garder les enfants éloignés de l'appareil.
- Éliminer tous les matériaux d'emballage (comme les sacs en plastique et le polystyrène) loin des enfants. Les matériaux d'emballage peuvent provoquer une suffocation.

Sécurité technique

- Gardez les ouvertures de ventilation, dans l'enceinte de l'appareil ou dans la structure intégrée, exemptes d'obstruction.
- N'utilisez pas d'appareils électriques à l'intérieur du réfrigérateur.
- Le réfrigérant et le gaz d'isolation utilisés dans l'appareil nécessitent des procédures d'élimination particulières. Consultez un agent de service ou une personne qualifiée avant de les éliminer.
- Tout réfrigérant fuyant des tuyaux peut provoquer un incendie ou une explosion.
- La quantité de réfrigérant dans votre appareil est indiquée sur la plaque signalétique à l'intérieur de l'appareil.
- Ne jamais mettre en marche un appareil montrant des signes de dommages. En cas de doute, consultez votre revendeur.
- Cet appareil est destiné à être utilisé dans des applications de ménage ou similaires seulement. Il ne doit pas être utilisé à des fins commerciales ou de restauration ni dans toute application mobile comme une caravane ou un bateau.
- Ne pas stocker dans cet appareil de substances explosives comme des aérosols avec un propulseur inflammable.
- Les enfants âgés de 3 à 8 ans sont autorisés à charger et à décharger des appareils de réfrigération.
- Cet appareil de réfrigération n'est pas destiné à être utilisé comme appareil encastré.

Risque d'incendie et matériaux inflammables



Ce symbole vous avertit de matériaux inflammables qui peuvent s'enflammer et provoquer un incendie si vous ne prenez pas de précautions.

- Cet appareil contient une petite quantité de réfrigérant isobutane (R600a), mais il est également combustible. Lors du transport et de l'installation de l'appareil, veillez à ce qu'aucune pièce du circuit frigorifique ne soit endommagée.

- Si une fuite est détectée, éviter toutes flammes ou sources potentielles d'inflammation et aérer la pièce où se trouve l'appareil pendant plusieurs minutes. Afin d'éviter l'accumulation d'un mélange de gaz-air inflammable si une fuite se produit dans le circuit réfrigérant, la taille de la pièce dans laquelle l'appareil est utilisé doit correspondre à la quantité de réfrigérant utilisée. La pièce doit faire 1 m² par 8 g de réfrigérant R600a à l'intérieur de l'appareil.
- Lors du positionnement de l'appareil, assurez-vous que le cordon d'alimentation ne soit pas coincé ou endommagé.
- Ne pas placer plusieurs prises de courant portables ou alimentations portables à l'arrière de l'appareil.

ATTENTION

Pour réduire le risque de blessures légères à une personne, dysfonctionnement ou dommages au produit ou à la propriété lors de l'utilisation de cet appareil, suivre les précautions de base, notamment les suivantes :

Installation

- Ne pas incliner l'appareil pour le tirer ou le pousser lors de son transport.
- Assurez-vous de ne pas vous coincer une partie du corps, comme la main ou le pied en déplaçant l'appareil.

Utilisation

- Ne pas toucher d'aliments surgelés ou de pièces métalliques dans le compartiment congélateur avec des mains mouillées ou humides. Cela peut causer des gelures.
- Ne pas placer de récipients, de bouteilles ou de boîtes en verre (en particulier celles contenant des boissons gazeuses) dans le compartiment congélateur, les étagères ou le bac à glaçons qui seront exposés à des températures au-delà du point de congélation.
- Le verre trempé sur le devant de la porte de l'appareil ou sur les étagères peut être endommagé par un choc. S'il est cassé, ne le touchez pas avec les mains.
- Ne pas s'accrocher aux portes de l'appareil, dans l'espace de stockage, sur une tablette ni monter dessus.

- Ne pas stocker une quantité excessive de bouteilles d'eau ou de récipients pour des plats d'accompagnement sur les paniers de la porte.
- Empêcher les animaux de grignoter le câble d'alimentation ou le tuyau d'eau.
- Ne pas ouvrir ou fermer la porte de l'appareil avec une force excessive.
- Si la charnière de la porte de l'appareil est endommagée ou fonctionne mal, cesser l'utilisation et contacter un centre de service LG Electronics.
- Ne pas nettoyer les tablettes en verre ou les couvrir d'eau chaude quand elles sont froides.
- Ne jamais manger d'aliments congelés immédiatement après les avoir sortis du congélateur.
- Assurez-vous de ne pas coincer une main ou un pied lors de l'ouverture ou la fermeture de la porte de l'appareil.

Maintenance

- N'insérez pas les étagères à l'envers. Les étagères peuvent tomber.
- Pour enlever le givre de l'appareil, contacter un centre d'information client LG Electronics.

Recyclage de votre ancien appareil



- Ce symbole de poubelle barrée d'une croix indique que votre équipement électrique et électronique (EEE) ne doit pas être jeté avec les ordures ménagères. Il doit faire l'objet d'un tri et d'une collecte sélective séparée.
- Les équipements électriques que vous jetez peuvent contenir des substances dangereuses. Il est donc important de les jeter de façon appropriée afin d'éviter des impacts négatifs sur l'environnement et la santé humaine. L'équipement que vous jetez peut également contenir des pièces réutilisables pour la réparation d'autres produits ainsi que des matériaux précieux pouvant être recyclés pour préserver les ressources de la planète.
- Vous pouvez rapporter votre appareil au commerçant qui vous l'a vendu ou contacter votre collectivité locale pour connaître les points de collecte de votre EEE. Vous trouverez également des informations à jour concernant votre pays en allant sur www.quefairedemesdechets.fr

Dimensions et dégagements

Une distance trop faible des éléments adjacents peut entraîner une dégradation de la capacité de congélation et des coûts d'électricité élevés. Laisser plus de 50 mm de dégagement par rapport à chaque mur adjacent lors de l'installation de l'appareil.

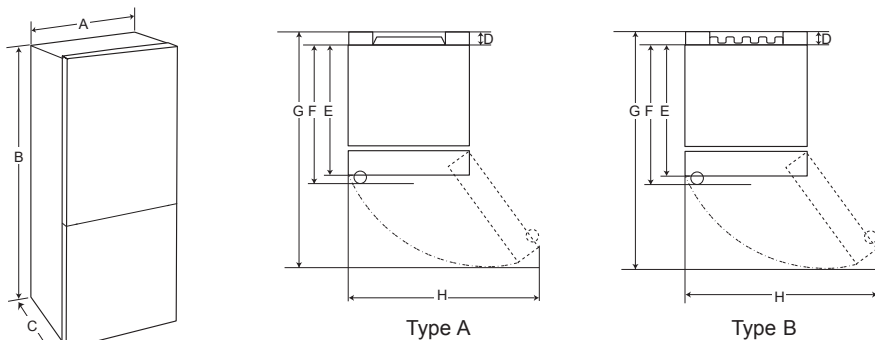

	Type A				Type B			
	Poignée compacte		Poignée barre		Poignée compacte		Poignée barre	
	Taille [mm]							
A	595	595	595	595	595	595	595	595
B	1860	2030	1860	2030	1860	2030	1860	2030
C	675	675	712	712	682	682	718	718
D	9	9	9	9	15	15	15	15
E	667	667	667	667	667	667	667	667
F	-	-	703	703	-	-	703	703
G	1124	1124	1124	1124	1130	1130	1130	1130
H	995	995	995	995	995	995	995	995

Température ambiante

- L'appareil est conçu pour fonctionner dans une gamme limitée de températures ambiantes, en fonction de la zone climatique.
- Les températures internes peuvent être affectées par l'emplacement de l'appareil, la température ambiante, la fréquence de l'ouverture de la porte, etc.
- La classe climatique se trouve sur l'étiquette de classement.

Classe climatique	Plage de température ambiante °C
SN (Tempérée étendue)	+10 - +32
N (Tempérée)	+16 - +32
ST (Subtropicale)	+16 - +38
T (Tropicale)	+16 - +43 / +10 - +43*

*Australie, Inde, Kenya

REMARQUE

Les appareils classés de SN à T sont destinés à être utilisés à une température ambiante comprise entre 10°C et 43°C.

Accessoires



- ① Couvercle de charnière
- ② Charnière Inférieure
- ③ Autocollant

Inversion des portes

Votre appareil est conçu avec des portes réversibles, afin qu'elles puissent s'ouvrir de la gauche ou de la droite en fonction de la conception de votre cuisine.

REMARQUE

- L'inversion des portes doit être effectuée par le personnel qualifié de LG Electronics. Sinon, les portes ne seront pas couvertes par la garantie.



Mise à niveau de l'appareil

Pour éviter les vibrations, l'appareil doit être positionné de niveau.

Si nécessaire, ajuster les vis de nivellement pour compenser toute inégalité du sol.

La face avant doit être légèrement plus haute que l'arrière pour aider à la fermeture de la porte.

Les vis de nivellement peuvent être utilisées pour incliner légèrement l'appareil.

Tourner les vis de nivellement dans le sens inverse des aiguilles d'une montre  pour soulever l'appareil, dans le sens des aiguilles d'une montre  pour l'abaisser.

Raccorder l'appareil

Après avoir installé l'appareil, branchez la fiche d'alimentation dans une prise de courant.

REMARQUE

- Après avoir branché le cordon d'alimentation (ou la fiche) à la prise, attendre 2 à 3 heures avant de mettre des aliments dans l'appareil. Si vous ajoutez des aliments avant que l'appareil ne soit complètement refroidi, vos aliments peuvent s'abîmer.

Déplacer l'appareil

- 1 Retirer tous les aliments à l'intérieur de l'appareil.
- 2 Débrancher la fiche électrique, l'insérer et la fixer dans le crochet de fiche d'alimentation à l'arrière ou sur le dessus de l'appareil.
- 3 Fixer les pièces telles que les étagères et la poignée de la porte avec du ruban adhésif afin d'éviter qu'elles ne tombent lors du déplacement de l'appareil.
- 4 Déplacez l'appareil avec précaution avec plus de deux personnes. Lorsque vous transportez l'appareil sur une longue distance, maintenez l'appareil à la verticale.
- 5 Après avoir installé l'appareil, branchez la fiche d'alimentation dans une prise murale pour mettre l'appareil sous tension.

Pièces et fonctions

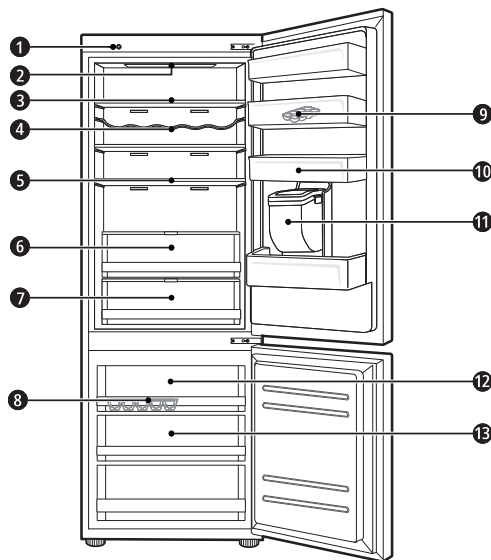

① Unité Smart Diagnosis (*)

Cette fonction est utilisée lorsque vous communiquez avec le centre d'information client LG Electronics pour l'aider à établir un diagnostic précis lorsque l'appareil fonctionne anormalement ou en cas de défaillance.

② Lampe LED

Les lampes LED à l'intérieur de l'appareil s'allument lorsque vous ouvrez la porte.

③ Tablette du réfrigérateur

C'est là que les aliments et autres articles réfrigérés sont stockés.

- La hauteur d'étagère peut être ajustée en insérant l'étagère dans une autre rainure de hauteur différente.
- Conserver les aliments à plus forte teneur en humidité à l'avant de la tablette.
- Le nombre réel de tablettes diffère d'un modèle à l'autre.

④ Porte-bouteilles (*)

C'est là que les grandes bouteilles à boire ou des récipients sont stockés.

5 Étagère pliante (*)

C'est là que les aliments et articles hauts réfrigérés sont stockés.

6 Bac à légumes frais (*)

Il s'agit de l'endroit où les fruits et légumes sont stockés pour aider à conserver leur fraîcheur en ajustant le régulateur d'humidité.

- L'aspect des composants de l'appareil peuvent varier d'un modèle à l'autre.

7 Convertisseur de fraîcheur (*)

En tant que compartiment réfrigéré, c'est là que la viande, le poisson et les légumes sont stockés. Aidez à maintenir la fraîcheur en ajustant le contrôleur d'humidité situé à l'arrière du compartiment réfrigérateur.

- Pour plus d'espace, vous pouvez utiliser la zone de refroidissement sans tiroir de refroidissement.

8 Bac à glaçons

C'est là où la glace est produite et stockée.

- Pour plus d'espace, vous pouvez retirer le bac à glaçons ou le seau à glaçons.

9 Plateau à œufs mobile

C'est là où sont stockés les œufs.

- Vous pouvez le déplacer et l'utiliser dans la position qui vous convient. Cependant, ne pas l'utiliser comme bac à glaçons ou le placer sur l'étagère en haut du réfrigérateur ou du bac à légumes.

10 Panier de porte du réfrigérateur

C'est là que les petits aliments, boissons et récipients de sauce réfrigérés sont stockés.

11 Réservoir du distributeur d'eau (*)

C'est là où est stockée l'eau pour alimenter le distributeur ou la machine à glaçons automatique. Il nécessite un remplissage manuel (modèles sans plomberie uniquement)

12 Tiroir du dessus

Pour congeler rapidement les produits alimentaires, rangez les aliments dans la zone du tiroir supérieur. Les produits alimentaires se congèlent plus rapidement dans le tiroir.

13 Tiroir du Congélateur

Il est destiné au stockage à long terme de produits congelés.

 ATTENTION

- Ne pas stocker de bouteilles ou de récipients courts sur le porte-bouteilles. Les articles peuvent tomber et provoquer des blessures ou des dommages à l'appareil.

REMARQUE

- (*) : Cette fonctionnalité varie en fonction du modèle acheté.

Notes pour l'utilisation

- Les utilisateurs doivent garder à l'esprit que du gel peut se former si la porte n'est pas complètement fermée, si l'humidité est élevée pendant l'été ou si la porte du congélateur est fréquemment ouverte.
- S'assurer qu'il y ait suffisamment d'espace entre les aliments stockés sur la tablette ou le panier de la porte pour permettre à la porte de se fermer complètement.
- L'ouverture prolongée de la porte peut entraîner une augmentation significative de la température dans les compartiments de l'appareil.
- Si l'appareil de réfrigération reste vide pendant de longues périodes, mettez-le hors tension, décongelez-le, nettoyez-le, séchez-le et laissez la porte ouverte afin d'éviter le développement de moisissure dans l'appareil.

Suggestions relatives à l'économie d'énergie

- S'assurer qu'il y ait suffisamment d'espace entre les aliments stockés. Cela permet à l'air froid de circuler uniformément et réduit les factures d'électricité.
- Conserver les aliments chauds seulement après qu'ils aient refroidis afin d'éviter une formation de rosée ou de givre.
- Lors du stockage d'aliments dans le congélateur, régler la température du congélateur inférieure à la température indiquée sur l'aliment.
- Ne pas mettre d'aliments à proximité du capteur de température du réfrigérateur. Garder une distance d'au moins 3 cm du capteur.
- Noter qu'une augmentation de la température après le dégivrage dispose d'une plage autorisée dans les spécifications de l'appareil. Si vous souhaitez réduire l'impact que cela peut avoir sur le stockage des aliments en raison d'une élévation de la température, sceller ou envelopper la nourriture stockée dans plusieurs couches.
- Le système de dégivrage automatique dans l'appareil garantit que le compartiment reste exempt d'accumulation de glace dans des conditions de fonctionnement normales.
- Pour une utilisation optimale de l'énergie, assurez-vous que les bacs de porte, les tiroirs et les tablettes sont correctement assemblés.

Conservation efficace des aliments

- Conservez les aliments surgelés ou réfrigérés à l'intérieur de récipients hermétiques.
- Vérifier la date d'expiration et l'étiquette (instructions de stockage) avant de stocker de la nourriture dans l'appareil.
- Ne pas stocker de nourriture pendant une longue période (plus de 4 semaines) si elle se détériore facilement à basse température.
- Mettre les aliments réfrigérés ou surgelés à l'intérieur de chaque compartiment réfrigérateur ou congélateur immédiatement après l'achat.
- Éviter de recongeler tout aliment qui a été complètement décongelé. Le recongelation d'un aliment qui a été complètement décongelé réduit son goût et ses propriétés nutritives.
- Conserver la viande et le poisson crus dans des récipients appropriés au réfrigérateur, de manière à ce qu'ils ne soient pas en contact avec d'autres aliments ni ne gouttent dessus.
- Ne pas envelopper ni stocker de légumes avec du papier journal. Le matériau d'impression du journal ou d'autres substances étrangères peuvent souiller et contaminer les aliments.
- Ne pas remplir l'appareil en excès. L'air froid ne peut pas circuler correctement si l'appareil est trop rempli.
- Si vous réglez une température trop basse pour la nourriture, elle peut congeler. Ne pas régler une température inférieure à la température requise pour un stockage correct de la nourriture.
- Pour plus de place, vous pouvez retirer le porte-bouteilles, le bac à œufs, le bac à glaçons et le tiroir du convertisseur de fraîcheur.
- Conserver la viande et le poisson crus dans des récipients appropriés au réfrigérateur, de manière à ce qu'ils ne soient pas en contact avec d'autres aliments ni ne gouttent dessus.

Capacité maximale de congélation

- La fonction de Congélation express mettra le congélateur à sa capacité de congélation maximale. Elle prend généralement jusqu'à 24 heures et s'arrête automatiquement.
- Si la capacité maximale de congélation doit être utilisée, la Congélation express doit être mise en marche pendant sept heures avant que les produits frais ne soient placés dans le compartiment congélateur.

Stockage maximal

- Pour assurer une meilleure circulation de l'air, insérer tous les tiroirs.
- Si de grandes quantités d'aliments doivent être stockées, tous les tiroirs du congélateur doivent être retirés de l'appareil et les aliments doivent être empilés directement sur les étagères du congélateur dans le compartiment congélateur.

REMARQUE

- Pour retirer les tiroirs, enlever d'abord les aliments des tiroirs. Puis utiliser la poignée des tiroirs, sortir les tiroirs avec précaution. Cela peut causer des blessures.
- La forme de chaque tiroir peut être différente, les insérer dans la bonne position.

Panneau de commande

Unités et fonctions

<Type 1> Sur la porte du réfrigérateur

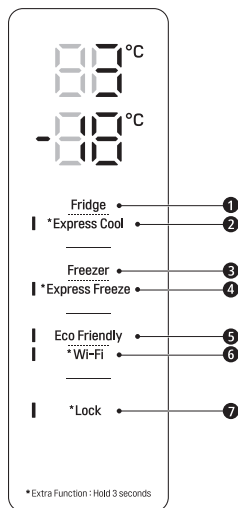

<Type 2> À l'intérieur du réfrigérateur

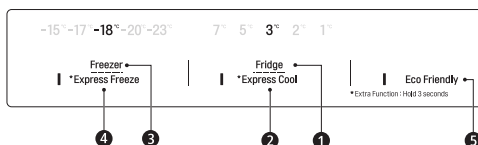

❶ Fridge Temperature (Température du réfrigérateur)

- Cela permet de régler la température cible du réfrigérateur.

❷ * Express Cool (Froid express)

- Cela règle les fonctions de Froid express.

❸ Freezer Temperature (Température du congélateur)

- Cela permet de régler la température cible du congélateur.

❹ * Express Freeze (Congélation express)

- Cela règle les fonctions de Congélation express.

❺ Eco Friendly (Économie d'énergie)

- Cela contrôle le mode économie d'énergie pour réduire la consommation d'énergie.

❻ * Wi-Fi

- Cela règle le réfrigérateur afin qu'il se connecte au réseau Wi-Fi de votre foyer.

❼ * Lock (Verrouillage)

- Verrouille les boutons du panneau de commande.

REMARQUE

- Le panneau de commande peut différer d'un modèle à l'autre.
- Le panneau de commande se met automatiquement hors tension pour économiser l'énergie.
- S'il y a un doigt ou un contact avec la peau sur le panneau de commande pendant le nettoyage, la fonction du bouton peut être déclenchée.

Réglage de la température

Cela permet de régler la température du réfrigérateur ou la température du congélateur.

- Appuyer sur le bouton **Fridge** ou **Freezer** pour régler la température.
- La température peut être réglée.
 - Réfrigérateur : de 1 °C à 7 °C
 - Congélateur : de -15 °C à -23 °C
- La température initiale est réglée.
 - Réfrigérateur : 3 °C
 - Congélateur : -18 °C

La température interne réelle varie en fonction de l'état des aliments, étant donné que la température de réglage indiquée est une température cible, non la température réelle à l'intérieur de l'appareil.

REMARQUE

- Le réglage de la température par défaut peut varier en fonction de l'appareil.
- Attendre jusqu'à 2 ou 3 heures après la connexion de l'appareil à la prise avant de stocker de la nourriture dans l'appareil.
- Pour fabriquer de la glace dans des climats normaux, les températures de congélation doivent être réglées à -18°C ou plus froides.

Réglage congélation express

Cette fonction permet de congeler rapidement une grande quantité de glace ou d'aliments surgelés.

- Lorsque vous appuyez sur le bouton **Express Freeze** et le maintenez pendant trois secondes, l'icône **Express Freeze** s'allume sur le panneau de commande.
- La fonction est activée et désactivée à chaque fois que vous appuyez sur le bouton.
- La fonction de Congélation express s'arrête automatiquement après un délai spécifique.

REMARQUE

- Lorsque **Express Freeze** est en marche, un bruit peut se produire et la consommation d'énergie peut augmenter.

Réglage Froid express

La fonction peut rapidement refroidir une grande quantité d'aliments tels que des légumes, des fruits, etc.

- Lorsque vous appuyez sur le bouton **Express Cool** et le maintenez pendant trois secondes, l'icône **Express Cool** s'allume sur le panneau de commande.
- La fonction est activée et désactivée à chaque fois que vous appuyez sur le bouton.
- La fonction de Froid express s'arrête automatiquement après un délai spécifique.

REMARQUE

- Lorsque **Express Cool** est en marche, un bruit peut se produire et la consommation d'énergie peut augmenter.

Réglage Eco Friendly (Économie d'énergie)

- La fonction fait fonctionner le réfrigérateur-congélateur en mode économie d'énergie, ce qui est utile lorsque vous êtes absent en vacances, car elle réduit la consommation d'énergie.
- Appuyer sur le bouton **Eco Friendly** démarre le fonctionnement avec le voyant allumé et appuyer à nouveau arrête le fonctionnement.
- Lorsque le mode Eco Friendly est activé, les autres boutons ne fonctionnent pas. Une fois que vous avez terminé d'utiliser le mode Eco Friendly, désactivez-le de sorte que les autres boutons fonctionnent et que le réfrigérateur revienne à son réglage de température précédent.

Réglage et Réenclenchement du Verrouillage

Verrouille les boutons du panneau de commande.

- Maintenez le bouton **Lock** enfoncé pendant trois secondes. Une fois que la fonction Lock est établie, tous les boutons sont verrouillés.

REMARQUE

- Vous devez désactiver la fonction Lock avant de pouvoir accéder à d'autres fonctions.

Alarme de température élevée

Lorsque la température du réfrigérateur s'élève en raison d'une panne de secteur, le voyant LED de température du réfrigérateur clignote et une alarme retentit.

- Appuyez sur le bouton **Freezer** pour l'arrêter.
- Si la température est suffisamment froide, le clignotement et l'alarme s'arrêtent automatiquement.
- Cette fonction s'active :
 - Lorsque le réfrigérateur est sous tension.
 - Lorsque le compartiment congélateur devient trop chaud.
 - En cas de panne secteur qui dure un certain temps.
 - Lorsqu'une grande quantité d'aliments chauds est placée dans le compartiment congélateur.
 - Lorsque la porte du congélateur est laissée ouverte trop longtemps ou trop fréquemment.

Distributeur d'eau (*)

Appuyez sur le levier ❶ du distributeur d'eau pour obtenir de l'eau froide.

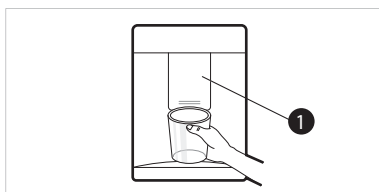

⚠ ATTENTION

- Tenir les enfants éloignés du distributeur afin d'empêcher les enfants de jouer avec ou d'endommager les commandes.
- Pour nettoyer le circuit de distribution d'eau, faire couler l'eau dans le distributeur pendant environ 5 minutes et jeter les premiers lots de glaçons.

REMARQUE

- (*) : Cette fonctionnalité varie en fonction du modèle acheté.
- Si vous ouvrez la porte du congélateur lors de la distribution d'eau, cette dernière s'arrête.

- Si vous ouvrez la porte du réfrigérateur lors de la distribution d'eau, cette dernière est mise en pause.
- Si le rebord de la tasse est petit, l'eau peut éclabousser hors du verre ou le manquer complètement.
- Utiliser une tasse avec un rebord de plus de 68 mm de diamètre lors de la distribution d'eau.

Réservoir du distributeur d'eau

- 1 Ouvrir le bouchon (petit couvercle) sur le dessus du réservoir d'eau.

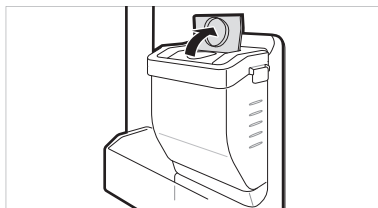

- 2 Remplir le réservoir d'eau avec de l'eau potable et fermer le bouchon (petit couvercle).

- Le réservoir d'eau peut contenir jusqu'à 2,3 L.

⚠ ATTENTION

- Les enfants ne doivent pas être autorisés à proximité du réservoir de distribution. Si un enfant fait tomber le réservoir du distributeur d'eau alors qu'il est complètement rempli d'eau, des blessures peuvent survenir. Ne pas remplir le réservoir d'eau avec des boissons autres que de l'eau ni le remplir d'eau chaude.
- Ne pas appliquer une force excessive ou un impact lors du retrait ou du montage du réservoir de distribution d'eau. Cela peut causer des dommages à l'appareil ou des blessures.

REMARQUE

- Avant d'utiliser le réservoir de distribution d'eau après l'installation de l'appareil, il doit être lavé avant d'être rempli d'eau.
- Vérifier si le réservoir de distribution d'eau a été correctement placé sur l'appareil. S'il n'a pas correctement monté, l'eau peut fuir du réservoir dans l'appareil.

- S'il n'y a pas d'eau dans le réservoir de distribution d'eau, la fonction d'eau froide du distributeur ne peut pas être utilisée. Vérifier s'il y a de l'eau dans le réservoir de distribution d'eau, puis le remplir d'eau s'il n'y en a pas.
- Attendre au moins 15 secondes avant de retirer le réservoir d'eau après avoir distribué de l'eau.
- Le bruit du réservoir d'eau est normal lorsque l'eau est alimentée dans le distributeur. Ce n'est pas un signe de dysfonctionnement.

Bac à glaçons

Remplir le bac à glaçons avec de l'eau.

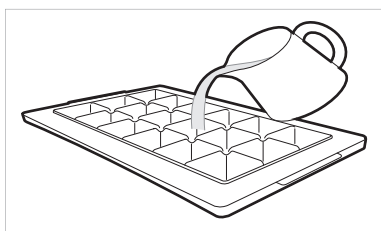

⚠ AVERTISSEMENT

- Remplir avec de l'eau potable seulement.

⚠ ATTENTION

- Vérifier s'il reste de la glace dans le bac à glaçons avant d'y mettre de l'eau.
- Ne pas claquer la porte du congélateur après avoir rempli le bac à glaçons avec de l'eau.
- Si vous ouvrez et fermez la porte du congélateur fréquemment, la congélation de l'eau peut prendre plus de temps.
- La durée de congélation de l'eau peut varier en fonction de la saison.
- La température à l'intérieur de l'appareil peut prendre jusqu'à 24 heures pour se stabiliser après l'installation initiale. De ce fait, la congélation de l'eau peut prendre plus de temps.
- Soyez prudent en manipulant les glaçons, car les bords des glaçons peuvent être tranchants.

REMARQUE

- Si le bac à glaçons est trop rempli, les glaçons peuvent coller ensemble et être difficiles à enlever.
- Appuyer sur le bouton **Express Freeze** du panneau de commande pour fabriquer rapidement des glaçons.
- Ne pas stocker des glaçons qui n'ont pas complètement congelé. L'eau non congelée peut provoquer une agglomération des glaçons.
- Veillez à ne pas appliquer une force excessive en tordant le bac à glaçons. Cela pourrait casser le bac à glaçons.
- Pour enlever facilement les glaçons, remplissez l'eau dans le bac à l'avance.

Convertisseur de fraîcheur (*)

En tant que compartiment réfrigéré, la température dans le convertisseur de fraîcheur peut être contrôlée en faisant coulisser le levier ❶, situé à l'avant du compartiment, dans l'une ou l'autre direction.

Si vous conservez des légumes après avoir effectué un réglage pour la viande ou le poisson, une lésion due au froid peut se produire.

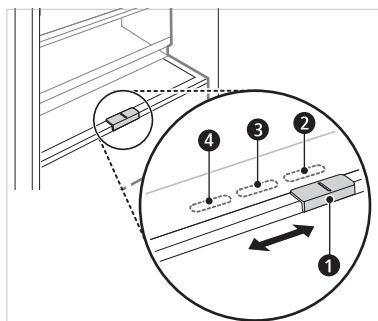

- ❷ Pour conserver des légumes. (Recommandé)
- ❸ Pour conserver du poisson.
- ❹ Pour conserver de la viande.

REMARQUE

- (*) : Cette fonctionnalité varie en fonction du modèle acheté.

Bac à légumes frais (*)

L'humidité du compartiment à légumes peut être réglée en tournant le bouton ①.

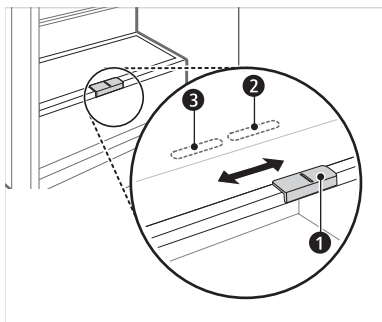

- ② Pour conserver des légumes.
(Recommandé)
- ③ Pour conserver des fruits.

REMARQUE

- (*) : Cette fonctionnalité varie en fonction du modèle acheté.

Étagère pliante

Conservez des articles plus grands, comme un gros récipient ou des bouteilles, en poussant la moitié avant de l'étagère sous la moitié arrière de l'étagère. Tirez l'avant de l'étagère vers l'avant pour revenir à une étagère complète.

- 1 Soulevez l'avant de l'étagère et basculez-la sur l'arrière.



- 2 Soulevez l'avant de l'étagère et basculez-la sous l'arrière. Depuis cette position, les deux côtés de l'étagère peuvent être soulevés pour libérer de la place.

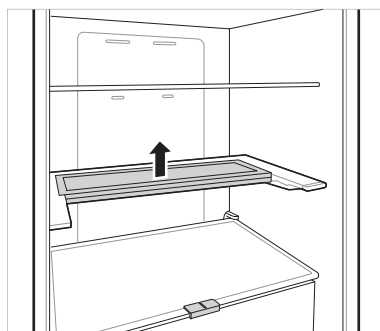

Autres fonctions

Alarme de porte ouverte

L'alarme retentit 3 fois dans un intervalle de 30 secondes si la porte (compartiment réfrigérateur) est laissée ouverte ou n'est pas complètement fermée pendant une minute.

- Contacter un centre d'information client LG Electronics si l'alarme continue de sonner après la fermeture de la porte.

Détection de pannes

L'appareil peut détecter automatiquement des problèmes lors de l'utilisation.

- Si un problème est détecté, l'appareil ne fonctionne pas et un code d'erreur s'affiche, même lorsqu'un bouton est appuyé.
- Lorsque cela se produit, ne coupez pas l'alimentation et contactez immédiatement un centre d'informations client de LG Electronics. Si vous mettez l'appareil hors tension, le technicien de réparation du centre d'information client de LG Electronics peut avoir du mal à trouver le problème.

Application LG ThinQ

Cette fonctionnalité est uniquement disponible sur les modèles avec le Wi-Fi.

L'application **LG ThinQ** vous permet de communiquer avec l'appareil à l'aide d'un smartphone.

Caractéristiques de l'application LG ThinQ

Communiquez avec le dispositif depuis un SmartPhone au moyen de fonctions intelligentes.

Smart Diagnosis

- Si vous rencontrez un problème lors de l'utilisation de l'appareil, cette fonction de diagnostic intelligent vous aidera à diagnostiquer le problème.

Réglages

- Vous permet de régler plusieurs options dans l'appareil et dans l'application.

REMARQUE

- Si vous changez le routeur sans fil, le fournisseur de services Internet ou le mot de passe, supprimer l'appareil enregistré de l'application **LG ThinQ** et l'enregistrer à nouveau.
- L'application peut changer, dans le but d'améliorer le produit, sans que les utilisateurs n'en soient informés.
- Les caractéristiques peuvent varier selon le modèle.

Avant d'utiliser l'application LG ThinQ

- 1 Vérifier la distance entre l'appareil et le routeur sans fil (Réseau Wi-Fi),
 - Si la distance entre l'appareil et le routeur sans fil est trop éloignée, la puissance du signal devient faible. L'installation peut prendre trop de temps ou l'installation peut échouer.

- 2 Désactiver les **Mobile data** ou les **Cellular Data** sur votre smartphone.

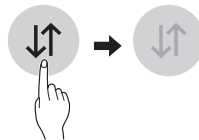

- 3 Connectez votre smartphone au routeur sans fil.

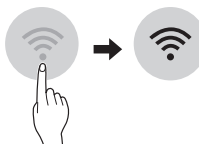

REMARQUE

- Pour vérifier la connexion Wi-Fi, vérifiez que l'icône s'allume sur le panneau de commande.
- L'appareil prend en charge les réseaux Wi-Fi 2,4 GHz uniquement. Pour vérifier la fréquence de votre réseau, contacter votre fournisseur de services Internet ou consulter le manuel de votre routeur sans fil.
- **LG ThinQ** ne saurait être tenu responsable en cas de problèmes de connexion au réseau, ou de problèmes/dysfonctionnements/erreurs provoqués par la connexion réseau.
- Si l'appareil a du mal à se connecter au Wi-Fi, il se peut qu'il soit trop éloigné du routeur. Achetez un répéteur Wi-Fi pour améliorer la force du signal.
- La connexion Wi-Fi peut avoir du mal à s'établir, ou peut être coupée à cause d'un environnement gênant.
- La connexion réseau peut avoir du mal à fonctionner, en fonction du fournisseur d'accès choisi.
- L'environnement sans fil peut entraîner un ralentissement du réseau.
- L'appareil ne peut pas être enregistré en raison de problèmes liés à la transmission du signal sans fil. Débranchez l'appareil et attendez environ une minute avant de réessayer.
- Si le pare-feu de votre routeur sans fil est activé, désactivez le pare-feu ou ajoutez une exception à ce dernier.

- Le nom du réseau sans fil (SSID) doit être composé d'une combinaison de chiffres et de lettres anglais (les caractères spéciaux ne sont pas autorisés).
- L'interface d'utilisateur du Smartphone (IU) peut varier en fonction du système d'exploitation du téléphone (SE) et du fabricant.
- Si le protocole de sécurité du routeur est configuré sur **WEP**, il est possible que vous ne puissiez pas configurer le réseau. Veuillez le modifier par d'autres protocoles de sécurité (**WPA2** est recommandé) et enregistrer le produit à nouveau.

Installation de l'application LG ThinQ

Chercher l'application **LG ThinQ** dans Google Play Store & Apple App Store sur un smartphone.

- Suivez les instructions pour télécharger et installer l'application.

Connexion à un réseau Wi-Fi

Lorsqu'il est utilisé avec l'application **LG ThinQ**, le bouton **Wi-Fi** permet à l'appareil de se connecter au réseau Wi-Fi du foyer. L'icône  affiche le statut de la connexion au réseau de l'appareil. L'icône s'allume lorsque l'appareil est connecté au réseau Wi-Fi.

Enregistrement initial de l'appareil

- Lancer l'application **LG ThinQ** et suivre les instructions dans l'application pour enregistrer l'appareil.

Re-enregistrer l'appareil ou enregistrer un autre utilisateur

- Maintenir le bouton **Wi-Fi** appuyé pendant 3 secondes pour le désactiver temporairement. Lancer l'application **LG ThinQ** et suivre les instructions dans l'application pour enregistrer l'appareil.

REMARQUE

- Pour désactiver la fonction Wi-Fi, maintenir le bouton **Wi-Fi** appuyé pendant 3 secondes. L'icône  sera éteinte.

Informations sur les logiciels libres

Pour obtenir le code source sous la licence publique générale, la licence publique générale limitée, la licence publique Mozilla ou les autres licences libres de ce produit, rendez-vous sur <http://opensource.lge.com>.

En plus du code source, tous les termes de la licence, ainsi que les exclusions de garantie et les droits d'auteur, sont disponibles au téléchargement.

LG Electronics peut aussi vous fournir le code source sur CD-ROM moyennant le paiement des frais de distribution (support, envoi et manutention) sur simple demande adressée par e-mail à opensource@lge.com. Cette offre est valable pour une période de trois ans à compter de la date de la dernière distribution de ce produit. Cette offre est valable pour toute personne possédant cette information.

Smart Diagnosis

Cette fonctionnalité est uniquement disponible sur les modèles avec le logo  ou .

Utilisez cette fonctionnalité pour vous aider à diagnostiquer et à résoudre des problèmes liés à votre appareil.

REMARQUE

- Pour des raisons qui ne sont pas imputables à la négligence de LGE, le service peut ne pas fonctionner en raison de facteurs externes tels que, notamment, l'indisponibilité du Wi-Fi, la déconnexion du Wi-Fi, la politique du service d'applications local ou la non-disponibilité de l'application.
- La fonctionnalité peut être sujette à modification sans préavis et peut avoir une forme différente en fonction de l'endroit où vous vous trouvez.

Utiliser LG ThinQ pour diagnostiquer des problèmes

Si vous rencontrez un problème avec votre appareil équipé Wi-Fi, il peut transmettre des données de dépannage à un smartphone à l'aide de l'application **LG ThinQ**.

- Lancez l'application **LG ThinQ** et sélectionnez la fonction **Smart Diagnosis** dans le menu. Suivez les instructions fournies dans l'application **LG ThinQ**.

Utiliser le diagnostic sonore pour diagnostiquer des problèmes

Pour utiliser la méthode de diagnostic sonore, suivre les instructions ci-dessous.

- Lancez l'application **LG ThinQ** et sélectionnez la fonction Smart Diagnosis dans le menu. Suivez les instructions de diagnostic sonore fournies dans l'application **LG ThinQ**.

Panneau d'affichage sur la porte du réfrigérateur.

- 1 Appuyer sur le bouton **Lock** pour activer la fonction de verrouillage.
 - Si l'affichage a été verrouillé pendant plus de 5 minutes, vous devez désactiver le verrouillage, puis le réactiver.

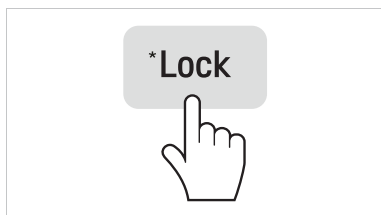

- 2 Appuyer et maintenir le bouton **Freezer** pendant au moins trois secondes tout en continuant à tenir votre téléphone sur le haut-parleur.
- 3 Ouvrez la porte du réfrigérateur, puis maintenez le téléphone près du trou du haut-parleur.

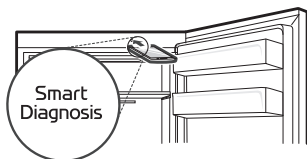

- 4 Une fois le transfert des données terminé, l'agent de service expliquera le résultat du Smart Diagnosis™.

Panneau d'affichage à l'intérieur de la porte du réfrigérateur.

- 1 Ouvrez la porte du réfrigérateur.
- 2 Appuyer sur le bouton Eco Friendly.
- 3 Si la porte a été ouverte pendant plus de 60 secondes, fermer la porte et répéter les étapes 1 et 2.
- 4 Tenir le téléphone près du trou du haut-parleur. Appuyer sur le bouton Freezer et le maintenir pendant 3 secondes en tenant votre téléphone devant le haut-parleur.

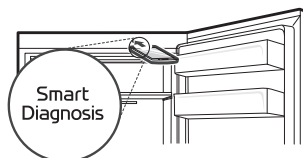

- 5 Une fois le transfert des données terminé, le diagnostic s'affiche dans l'application.

REMARQUE

- Pour de meilleurs résultats, ne pas déplacer le téléphone pendant la transmission des tonalités.

Notes relatives au nettoyage

- Lorsque vous retirez une tablette ou un tiroir dans l'appareil, enlever tous les aliments stockés sur la tablette ou le tiroir afin d'éviter des blessures ou des dommages à l'appareil.
 - Dans le cas contraire, des blessures peuvent survenir en raison du poids des aliments stockés.
- En cas de nettoyage des bouches d'aération à l'extérieur de l'appareil au moyen d'un aspirateur, le cordon d'alimentation doit être débranché de la prise afin d'éviter toute décharge statique qui peut endommager les composants électroniques ou provoquer un choc électrique.
- Détacher les tablettes et les tiroirs et les nettoyer avec de l'eau, puis les sécher suffisamment avant de les replacer.
- Essuyer régulièrement les joints de la porte avec un chiffon doux et humide.
- Le panier de porte fuit et les taches doivent être nettoyées car elles peuvent compromettre la capacité de stockage du panier et même l'endommager.
- Après nettoyage, vérifier que le câble d'alimentation ne soit pas endommagé, chaud ou mal branché.
- Assurer la propreté de l'évacuation de l'air à l'extérieur de l'appareil.
 - Une évacuation d'air obstruée peut provoquer un incendie ou endommager l'appareil.
- Lors du nettoyage intérieur ou extérieur de l'appareil, ne pas l'essuyer avec une brosse dure, du dentifrice ou des matériaux inflammables. Ne pas utiliser de produits de nettoyage contenant des substances inflammables.
 - Cela peut provoquer une décoloration ou des dommages à l'appareil.
 - Substances inflammables : alcool (éthanol, méthanol, alcool isopropylique, alcool isobutylique, etc.), diluant, eau de javel, benzène, liquide inflammable, abrasif, etc.
- Pour l'extérieur de l'appareil, utiliser une éponge propre ou un chiffon doux et un détergent doux dans de l'eau tiède. Ne pas utiliser de nettoyeurs abrasifs. Sécher soigneusement avec un chiffon doux.

- Ne jamais nettoyer les tablettes ou les récipients au lave-vaisselle.
 - Les parties peuvent se déformer en raison de la chaleur.
- Nettoyer régulièrement les surfaces pouvant entrer en contact avec des aliments et des systèmes de drainage accessibles.
- Si l'appareil est équipé d'une lampe LED, ne retirez pas le couvercle de la lampe et la lampe LED pour quelque tentative de réparation ou d'entretien. Veuillez contacter un centre d'information client LG Electronics.

Nettoyage du panier de porte

Retrait du panier de porte du réfrigérateur

Tenir les deux bords du panier et le retirer en le soulevant vers le haut.

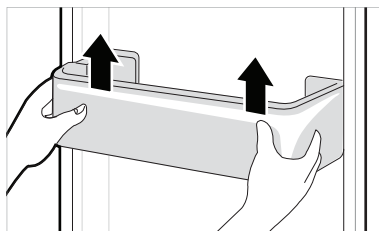

Remontage du panier de porte du réfrigérateur

- 1 Tenir les deux bords du panier de la porte, pousser doucement un bord à assembler, puis de la même manière assembler l'autre bord.

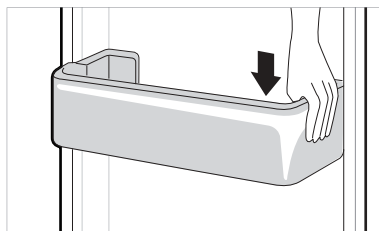

- 2** Après le montage, appuyer doucement sur le panier de la porte pour le fixer horizontalement.

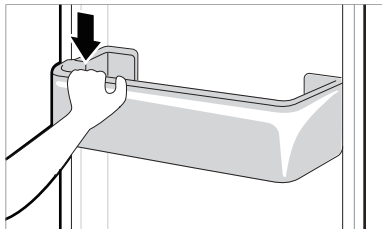

Nettoyage de l'étagère

Retrait de l'étagère du réfrigérateur

Soulever le bord arrière de l'étagère du réfrigérateur puis la tirer pour la sortir.

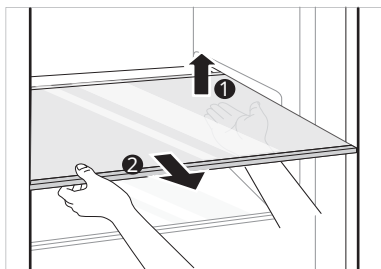

Remontage de l'étagère du réfrigérateur

Remonter l'étagère dans l'ordre inverse du processus de retrait.

Nettoyage du bac à légumes

Retrait du bac à légumes

- 1** Retirer le contenu du tiroir. Tenir la poignée du bac à lég

- 2** Soulever le bac à légumes et le sortir en le tirant.

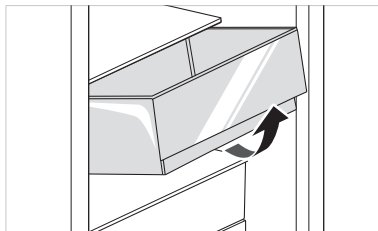

⚠ ATTENTION

- Veuillez noter que des blessures peuvent être causées par le poids des aliments stockés lors du retrait du bac à légumes.

Remonter le bac à légumes

Remonter le bac à légumes dans l'ordre inverse du processus de retrait.

Nettoyage du couvercle du bac à légumes

Retrait du couvercle du bac à légumes

- 1** Après avoir retiré le couvercle du bac à légumes, tirer la section supérieure du couvercle du bac à légumes vers le bas.

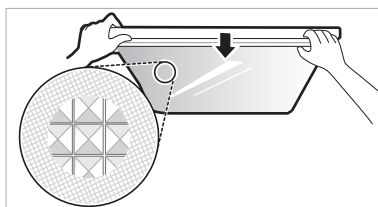

- 2** Retirer le couvercle du bac à légumes en le tirant pour le sortir.

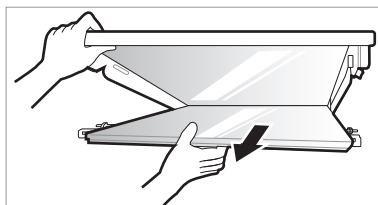

Remontage du couvercle du bac à légumes

- 1 Placer les saillies à l'intérieur du couvercle du bac à légumes sur les rainures à l'intérieur de l'étagère.

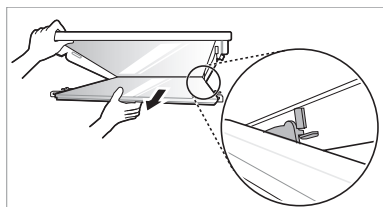

- 2 Insérer les saillies à l'avant du couvercle du bac à légumes dans les rainures à l'avant de l'étagère et pousser le couvercle du bac à légumes vers le haut pour l'assembler.

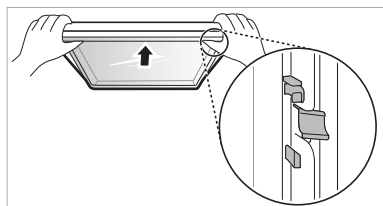

Nettoyage du tiroir du congélateur

- 1 Retirer le contenu du tiroir. Tenir la poignée du tiroir du congélateur et le tirer complètement jusqu'à ce qu'il s'arrête.
- 2 Soulever le tiroir du congélateur et le sortir en le tirant.

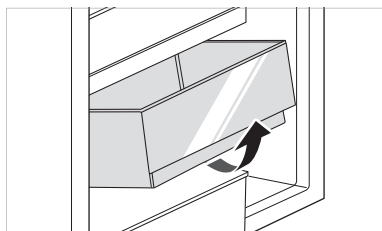

Remontage du tiroir du congélateur

Remonter le tiroir du congélateur dans l'ordre inverse du processus de retrait.

Nettoyage du distributeur d'eau

Nettoyage du bac du distributeur

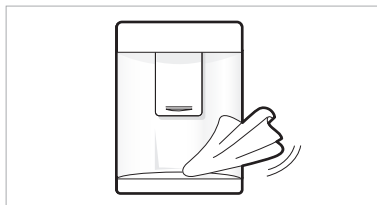

Le bac du distributeur peut être facilement mouillé en raison d'un déversement de glace ou d'eau. Essuyer toute la surface avec un chiffon humide.

Nettoyer la sortie d'eau et de glace

Essuyer fréquemment la sortie d'eau ou de glace avec un chiffon propre car elle peut se salir facilement. Veuillez noter que les peluches d'un chiffon peuvent adhérer à la sortie.

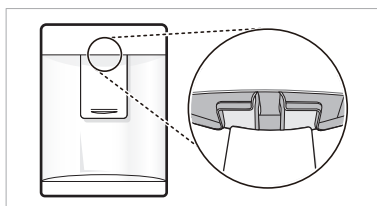

Symptômes	Cause et solution
Il n'y a pas de réfrigération ou de congélation.	Y a-t-il une coupure de courant ? <ul style="list-style-type: none"> • Vérifier l'alimentation électrique d'autres appareils.
	La fiche d'alimentation est-elle débranchée de la prise ? <ul style="list-style-type: none"> • Brancher correctement la fiche d'alimentation dans la prise.
	Un fusible dans votre maison peut être grillé ou le disjoncteur s'est déclenché. Ou l'appareil est connecté à une prise DDFT (disjoncteur différentiel de fuite à la terre) et le disjoncteur de la prise s'est déclenché. <ul style="list-style-type: none"> • Vérifiez le boîtier électrique principal et remplacez le fusible ou réinitialisez le disjoncteur. N'augmentez pas la capacité du fusible. Si le problème est une surcharge du circuit, faites-le corriger par un électricien qualifié. • Réinitialisez le disjoncteur du DDFT. Si le problème persiste, contactez un électricien.
La réfrigération ou la congélation est mauvaise.	La température du réfrigérateur ou du congélateur est-elle réglée au plus chaud ? <ul style="list-style-type: none"> • Régler la température du réfrigérateur ou du congélateur sur "Moyenne".
	L'appareil se trouve-t-il en plein soleil, ou est-il près d'un objet générant de la chaleur, tel qu'un four ou un radiateur ? <ul style="list-style-type: none"> • Vérifier la zone d'installation et le réinstaller loin d'objets produisant de la chaleur.
	Avez-vous stocké de la nourriture chaude sans la refroidir au préalable ? <ul style="list-style-type: none"> • Refroidir la nourriture chaude avant de la mettre dans le compartiment réfrigérateur ou le congélateur.
	Avez-vous mis trop de nourriture ? <ul style="list-style-type: none"> • Maintenir un espace approprié entre les aliments.
	Les portes de l'appareil sont-elles complètement fermées ? <ul style="list-style-type: none"> • Fermer complètement la porte et s'assurer que la nourriture stockée ne coince pas la porte.
	Y a-t-il suffisamment d'espace autour de l'appareil ? <ul style="list-style-type: none"> • Ajuster la position de l'installation pour qu'il y ait suffisamment d'espace autour de l'appareil.
L'appareil a une mauvaise odeur.	La température du réfrigérateur ou du congélateur est-elle réglée sur « Chaud » ? <ul style="list-style-type: none"> • Régler la température du réfrigérateur ou du congélateur sur "Moyenne".
	Avez-vous mis des aliments avec une forte odeur ? <ul style="list-style-type: none"> • Conserver les aliments ayant de fortes odeurs dans un récipient hermétique.
	Des légumes ou des fruits sont-ils gâtés dans le tiroir ? <ul style="list-style-type: none"> • Jeter les légumes pourris et nettoyer le bac à légumes. Ne pas stocker de légumes trop longtemps dans le bac à légumes.
La lampe à l'intérieur de l'appareil ne s'allume pas.	La lampe à l'intérieur de l'appareil est-elle éteinte ? <ul style="list-style-type: none"> • Il est difficile pour les clients de remplacer la lampe à l'intérieur de l'appareil car elle n'est pas réparable. Si la lampe à l'intérieur ne s'allume pas, veuillez contacter le centre d'information client LG Electronics.

Symptômes	Cause et solution
La porte de l'appareil n'est pas bien fermée.	L'appareil est-il penché vers l'avant ? <ul style="list-style-type: none"> • Régler le pied avant afin de soulever légèrement la face avant.
	Les tablettes ont-elles été correctement montées ? <ul style="list-style-type: none"> • Remonter les tablettes si nécessaire.
	Avez-vous fermé la porte avec une force excessive ? <ul style="list-style-type: none"> • Si vous appliquez trop de force ou de vitesse lors de la fermeture de la porte, elle peut rester légèrement ouverte. S'assurer de ne pas pousser la porte trop violemment. La fermer sans force.
La porte de l'appareil est difficile à ouvrir.	Avez-vous ouvert la porte juste après l'avoir fermée ? <ul style="list-style-type: none"> • Si vous essayez d'ouvrir la porte de l'appareil moins de 1 minute après l'avoir fermée, vous pouvez avoir des difficultés en raison de la pression qui se trouve à l'intérieur de l'appareil. Essayer d'ouvrir à nouveau la porte de l'appareil au bout de quelques minutes afin que la pression interne se stabilise.
Il y a de la condensation à l'intérieur de l'appareil ou sur le fond du capot du bac à légumes.	Avez-vous stocké de la nourriture chaude sans la refroidir au préalable ? <ul style="list-style-type: none"> • Refroidir la nourriture chaude avant de la mettre dans le compartiment réfrigérateur ou le congélateur.
	Avez-vous laissé la porte de l'appareil ouverte ? <ul style="list-style-type: none"> • Bien que la condensation disparaisse lorsque vous fermez la porte de l'appareil, vous pouvez l'essuyer avec un chiffon sec.
	Avez-vous ouvert et fermé la porte de l'appareil trop fréquemment ? <ul style="list-style-type: none"> • Il se peut que de la condensation se forme en raison de la différence de température avec l'extérieur. Essuyer l'humidité avec un chiffon sec.
	Avez-vous mis des aliments chauds ou humides à l'intérieur sans les sceller dans un récipient ? <ul style="list-style-type: none"> • Conserver les aliments dans un récipient couvert ou hermétique.
Du givre s'est formé dans le compartiment congélateur.	Les portes ne sont peut-être pas bien fermées ? <ul style="list-style-type: none"> • Vérifier qu'aucun aliment à l'intérieur de l'appareil ne bloque la porte et s'assurer que la porte soit bien fermée.
	Avez-vous stocké de la nourriture chaude sans la refroidir au préalable ? <ul style="list-style-type: none"> • Refroidir la nourriture chaude avant de la mettre dans le compartiment réfrigérateur ou le congélateur.
Du givre s'est formé dans le compartiment congélateur.	L'entrée ou la sortie d'air du congélateur est-elle obstruée ? <ul style="list-style-type: none"> • S'assurer que l'entrée ou la sortie d'air ne soit pas obstruée afin que l'air puisse circuler à l'intérieur.
	Le congélateur est-il trop rempli ? <ul style="list-style-type: none"> • Maintenir un espace approprié entre les articles.
Du givre ou de la condensation s'est formée à l'intérieur ou à l'extérieur de l'appareil.	Avez-vous ouvert et fermé la porte de l'appareil trop fréquemment ou la porte de l'appareil est-elle mal fermée ? <ul style="list-style-type: none"> • Du givre ou de la condensation peuvent se former si l'air extérieur pénètre à l'intérieur de l'appareil.
	L'environnement d'installation est-il humide ? <ul style="list-style-type: none"> • De la condensation peut apparaître sur l'extérieur de l'appareil si la zone d'installation est trop humide ou lors d'une journée humide comme un jour de pluie. Essuyer l'humidité avec un chiffon sec.

Symptômes	Cause et solution
L'appareil est bruyant et génère des sons anormaux.	L'appareil est-il installé sur un sol faible ou qui n'est pas de niveau ? <ul style="list-style-type: none"> • Installer l'appareil sur un sol ferme et de niveau.
	L'arrière de l'appareil touche-t-il le mur ? <ul style="list-style-type: none"> • Ajuster la position de l'installation pour qu'il y ait suffisamment d'espace autour de l'appareil.
	Y a-t-il des objets éparpillés derrière l'appareil ? <ul style="list-style-type: none"> • Retirer les objets éparpillés derrière l'appareil.
	Y a-t-il un objet sur le dessus de l'appareil ? <ul style="list-style-type: none"> • Enlever l'objet sur le dessus de l'appareil.
Le côté ou l'avant de l'appareil est chaud.	Des tuyaux anti-condensation sont installés sur ces zones de l'appareil afin de réduire la formation de condensation autour de la zone de la porte. <ul style="list-style-type: none"> • Le tuyau de dégagement de la chaleur pour empêcher la condensation est installé sur l'avant et le côté de l'appareil. Vous pouvez le trouver particulièrement chaud juste après l'installation de l'appareil ou pendant l'été. Vous pouvez être assuré qu'il ne s'agit pas d'un problème et que c'est normal.
Il y a de l'eau à l'intérieur ou à l'extérieur de l'appareil.	Y a-t-il une fuite d'eau autour de l'appareil ? <ul style="list-style-type: none"> • Vérifier si de l'eau a fui d'un évier ou d'un autre endroit.
	Y a-t-il de l'eau sur le fond de l'appareil ? <ul style="list-style-type: none"> • Vérifier si l'eau provient d'aliments congelés qui se sont décongelés ou d'un récipient cassé ou tombé.
Bruits de clics	Le contrôle de dégivrage émet un clic lorsque le cycle de dégivrage automatique commence et se termine. La commande du thermostat (ou la commande de l'appareil sur certains modèles) émet également un clic lorsque le cycle démarre et s'arrête. <ul style="list-style-type: none"> • Fonctionnement normal
Bruits de cliquetis	Des vibrations sonores peuvent provenir de l'écoulement de l'appareil, de la conduite d'eau à l'arrière de l'appareil (modèles à raccordement seulement) ou d'objets posés sur ou autour de l'appareil. <ul style="list-style-type: none"> • Fonctionnement normal
	L'appareil ne repose pas de manière égale au sol. <ul style="list-style-type: none"> • Le sol est fragile ou irrégulier les jambes de mise à niveau nécessitent un ajustement. Voir la section d'Alignement des Portes.
	L'appareil avec un compresseur linéaire a été déplacé pendant son fonctionnement. <ul style="list-style-type: none"> • Fonctionnement normal. Si le cliquetis du compresseur ne s'arrête pas au bout de 3 minutes, mettre l'alimentation de l'appareil hors tension, puis à nouveau sous tension.
Crissements	Le moteur du ventilateur de l'évaporateur fait circuler l'air à travers les compartiments du réfrigérateur et du congélateur. <ul style="list-style-type: none"> • Fonctionnement normal
	L'air est forcé sur le condenseur par le ventilateur du condenseur. <ul style="list-style-type: none"> • Fonctionnement normal

Symptômes	Cause et solution
Gargouillements	Débit de l'appareil à travers le système de refroidissement • Fonctionnement normal
Claquements	Contraction et expansion des parois internes du fait de changements de température. • Fonctionnement normal
Vibrations	Si le côté ou l'arrière de l'appareil touche un meuble ou un mur, une partie des vibrations normales peut devenir audible. • Pour éliminer le bruit, s'assurer que les côtés et l'arrière ne puissent pas toucher un mur ou une armoire.
Votre appareil ménager et votre smartphone ne sont pas connectés au réseau Wi-Fi.	Le mot de passe du Wi-Fi auquel vous essayez de vous connecter est incorrect. • Trouvez le réseau Wi-Fi connecté à votre smartphone et supprimez-le, puis enregistrez votre appareil sur LG ThinQ.
	Les Données mobiles sont activées sur votre smartphone. • Désactiver les Données mobiles de votre smartphone et enregistrer l'appareil à l'aide du réseau Wi-Fi.
	Le nom du réseau sans fil (SSID) est défini de manière incorrecte. • Le nom du réseau sans fil (SSID) doit être composé d'une combinaison de chiffres et de lettres anglais. (Les caractères spéciaux ne sont pas autorisés)
	La fréquence du routeur n'est pas de 2,4 GHz. • Seule une fréquence de routeur de 2,4 GHz est prise en charge. Réglez le routeur sans fil sur 2,4 GHz et connectez l'appareil au routeur sans fil. Pour vérifier la fréquence du routeur, consultez votre fournisseur de services Internet ou le fabricant du routeur.
	La distance entre l'appareil et le routeur est trop éloignée. • Si la distance entre l'appareil et le routeur est trop éloignée, le signal peut être faible et la connexion peut ne pas être configurée correctement. Déplacez le routeur de manière qu'il soit plus proche de l'appareil.

Service à la clientèle

Contactez le centre d'informations client LG Electronics.

- Pour trouver des informations sur le centre de service agréé LG, consultez notre page web sur www.lg.com.
- Seul le personnel technique qualifié du centre de service LG peut démonter, réparer, ou modifier l'appareil.
- Pour acheter des pièces de rechange, contactez un centre d'informations à la clientèle LG Electronics ou notre page web sur www.lg.com.
- Les pièces de rechange référencées dans la Réglementation 2019/2019 de l'EU sont disponibles pour une durée de 7 ans (seuls les joints d'étanchéité sont disponibles pendant 10 ans).

REMARQUE

- Pour plus d'informations concernant l'efficacité énergétique de l'appareil, visitez <https://ec.europa.eu> et faites une recherche avec le nom du modèle (valide jusqu'au 1er mars 2021).
- Le Règlement UE 2019/2019, valable à partir du 1er mars 2021, est lié aux classes d'efficacité énergétique par le Règlement UE 2019/2016.
- Scannez le code QR indiqué sur l'étiquette énergétique fourni avec l'appareil, qui fournit un lien Web vers les informations relatives aux performances de l'appareil dans la base de données UE EPREL. Conservez l'étiquette énergétique pour référence ainsi que tous les autres documents fournis avec l'appareil (valide jusqu'au 1er mars 2021).
- Le nom du modèle se trouve sur l'étiquette de classement de l'appareil.