



MARQUE: LG
REFERENCE: SK8
CODiC: 4412869



NOTICE
↓

MANUEL D'UTILISATION

LG Barre son Wi-Fi

Veillez lire attentivement ce manuel avant d'utiliser votre appareil et conservez-le pour vous y référer ultérieurement.

Modèle
SK8 (SK8, SPK8-W)

Consignes de sécurité



ATTENTION : AFIN DE RÉDUIRE LE RISQUE DE CHOC ÉLECTRIQUE, NE RETIREZ PAS LE BOÎTIER (NI L'ARRIÈRE). AUCUNE PIÈCE DE CET APPAREIL N'EST SUSCEPTIBLE D'ÊTRE RÉPARÉE PAR L'UTILISATEUR. CONFIEZ L'ENTRETIEN DE L'APPAREIL À DES PERSONNES QUALIFIÉES.



Le symbole d'un éclair à l'intérieur d'un triangle sert à avertir l'utilisateur de la présence d'une tension dangereuse non isolée dans le corps de l'appareil, qui peut être suffisamment élevée pour provoquer un risque d'électrocution.



Le symbole d'un point d'exclamation à l'intérieur d'un triangle sert à avertir l'utilisateur de la présence d'instructions d'utilisation et de maintenance (entretien) importantes dans la documentation qui accompagne l'appareil.

AVERTISSEMENT : POUR PRÉVENIR TOUT RISQUE D'INCENDIE OU D'ÉLECTROCUTION, N'EXPOSEZ PAS CET APPAREIL À LA PLUIE OU À L'HUMIDITÉ.

AVERTISSEMENT : n'installez pas cet appareil dans un espace confiné tel qu'une bibliothèque ou tout autre meuble similaire.

ATTENTION : ne pas utiliser de produits électroniques à haute tension près du téléviseur (par ex. : tapette à mouche électrisée). Cela pourrait endommager le produit.

ATTENTION : l'appareil ne doit pas être exposé à des projections d'eau ou à des éclaboussures, et aucun objet rempli de liquide tel qu'un vase ne doit être posé sur l'appareil.

ATTENTION : n'obstruez pas les ouvertures d'aération. Installez l'appareil conformément aux instructions du fabricant.

Les fentes et les ouvertures du boîtier servent à assurer la ventilation et le bon fonctionnement de l'appareil, ainsi qu'à le protéger contre la surchauffe. Les ouvertures ne doivent jamais être bloquées en installant l'appareil sur un lit, un canapé, un tapis ou toute autre surface similaire. Cet appareil ne doit pas être placé dans un emplacement fermé tel qu'une

bibliothèque ou une étagère, à moins d'assurer une ventilation adéquate ou que les instructions du fabricant l'autorisent.

ATTENTION: aucune source de flamme nue, telles qu'une bougie allumée, ne doit être placée sur l'appareil.

AVIS : pour obtenir des informations sur le marquage de sécurité, l'identification du produit et les valeurs nominales d'alimentation, reportez-vous à l'étiquette principale au-dessous de l'appareil ou sur un autre côté.

PRÉCAUTIONS relatives au cordon d'alimentation

Le débranchement du la prise d'alimentation permet de couper l'alimentation. En cas d'urgence, la prise d'alimentation doit rester facilement accessible.

Consultez la page des spécifications de ce mode d'emploi pour vérifier les besoins en alimentation électrique.

Ne surchargez pas les prises de courant murales. Les prises murales surchargées, desserrées ou endommagées, les rallonges, les cordons d'alimentation abîmés, ou des gaines de fil électrique abîmées ou craquelées présentent des dangers. Ces différentes anomalies peuvent être à l'origine d'un choc électrique ou d'un incendie. Examinez régulièrement le cordon de votre appareil, et si son aspect présente une anomalie ou une détérioration, cessez d'utiliser l'appareil, débranchez-le et faites remplacer le cordon par un cordon de rechange identique par un service de réparation autorisé. Veillez à utiliser le cordon dans des conditions normales, en évitant de le tordre, de l'entortiller, de le pincer, de le coincer dans une porte ou de marcher dessus. Faites particulièrement attention aux fiches, aux prises murales et au point où le cordon sort de l'appareil.

ATTENTION: Utilisez exclusivement l'adaptateur CA fourni avec cet appareil. N'utilisez pas une source d'alimentation d'un autre appareil ou d'un autre fabricant. L'utilisation d'un autre câble d'alimentation ou d'une autre source d'alimentation peut endommager le l'appareil et annuler votre garantie.

Cet appareil est équipé d'une batterie transportable ou de piles rechargeables.

Comment retirer en toute sécurité les batteries ou le bloc-batterie de l'équipement : Pour retirer les batteries usées ou le bloc-batterie, suivez les étapes de l'assemblage dans l'ordre inverse. Pour prévenir toute contamination de l'environnement et causer une menace possible à la santé humaine et/ou animale, les anciennes batteries ou le bloc-batterie doit être déposé dans un récipient approprié aux points de collecte désignés. Ne jetez pas les batteries ou le bloc-batterie avec d'autres déchets. Il est recommandé d'utiliser des batteries ou des blocs-batteries des systèmes de remboursement locaux, gratuits (peut-être indisponible dans votre région). Les batteries ou le bloc-batterie ne doit pas être exposé à une chaleur excessive telle que le soleil, le feu ou autre chose similaire.

Symboles

~	Désigne le courant alternatif (CA).
≡	Désigne le courant continu (CC).
⊞	Désigne un matériel de classe II.
⏻	Désigne la mise en veille.
I	Désigne la mise en marche.
⚡	Désigne une tension dangereuse.

Table des matières

1 Démarrage

- 2 Consignes de sécurité
- 6 Principales fonctionnalités
- 6 Introduction
- 7 Télécommande
- 8 Panneau avant
- 9 Panneau arrière
- 11 Installation de la barre de son
- 11 Montage mural de l'unité principale

2 Raccordements

- 13 Organisation des câbles
- 13 Raccordement de l'adaptateur
- 13 Connexion du caisson de basse sans fil
- 15 Raccordement à votre téléviseur
 - 15 – Utilisation d'un câble optique
 - 15 – Synchronisation sonore LG
 - 17 – Utilisation d'un câble HDMI
 - 17 – Fonction ARC (Audio Return Channel, canal de retour audio)
 - 17 – Présentation de la technologie SIMPLINK
- 18 – Informations supplémentaires concernant la technologie HDMI
- 19 Raccordement d'appareils auxiliaires
 - 19 – DOLBY ATMOS®
 - 20 – Raccordement HDMI
 - 20 – Raccordement à l'entrée OPTICAL IN
 - 21 – Raccordement à l'entrée PORTABLE IN
- 22 Connexion au réseau
 - 22 – Connexion filaire
 - 23 – Connexion sans fil
 - 23 « LG Wi-Fi Speaker »
 - 24 – Installer l'application « LG Wi-Fi Speaker »
 - 24 Fonctionne avec Google Assistant

3 Utilisation

- 25 Utilisation de la technologie sans fil Bluetooth
- 25 – À propos de la technologie Bluetooth
- 25 – Profils Bluetooth
- 25 – Écoute de la musique d'un périphérique Bluetooth
- 27 – Verrouillage de la connexion Bluetooth (BT LOCK)
- 27 Autres fonctions
- 27 – Utilisation de la télécommande de votre téléviseur
- 28 – Synchronisation audiovisuelle
- 28 – Désactivation temporaire du son
- 28 – Variateur automatique de l'afficheur
- 28 – Affichage des informations relatives à la source d'entrée
- 28 – Arrêt automatique
- 29 – Allumage/extinction automatique
- 30 – Changement automatique de fonction
- 31 Réglage du son
- 31 – Réglage de l'effet son
- 31 – Réglage automatique du volume
- 31 – Ajuster le niveau sonore
- 32 Mode veille
- 32 – Mode veille
- 32 – Mode veille avec maintien de la connexion au réseau
- 32 – Mode de veille Bluetooth
- 32 Réinitialisation de l'enceinte

4 Dépannage

- 33 Dépannage
- 33 – Généralités
- 34 – Réseau
- 35 – Application
- 35 – REMARQUES sur l'utilisation de la connexion sans fil
- 36 – NOTES pour lancer le mode Demo

5 Annexe

- 37 Impératifs à respecter pour les fichiers
- 37 Marques de commerce et licences
- 38 Spécifications
- 40 Manipulation de l'enceinte
- 40 Informations importantes concernant les services réseau
- 41 CONDITIONS D'UTILISATION

1

2

3

4

5

Certains éléments de l'application « LG Wi-Fi Speaker » mentionnés dans le présent manuel peuvent varier en fonction de la version de l'application.

Principales fonctionnalités

Synchronisation sonore LG

Vous pouvez régler le volume sonore de cet appareil en utilisant la télécommande de votre téléviseur LG compatible avec la synchronisation sonore LG.

Application « LG Wi-Fi Speaker »

Écoute de musique stockée sur un appareil intelligent.

Vous pouvez contrôler cette enceinte à l'aide de votre appareil iPod touch/iPhone ou Android via l'application « LG Wi-Fi Speaker ». Cette enceinte et votre appareil intelligent doivent être connectés au même réseau. Visitez « l'App Store » d'Apple ou le « Play Store » de Google pour trouver l'application « LG Wi-Fi Speaker ». Pour plus d'informations reportez-vous à la page 24.

- En fonction de la version de l'application et du logiciel de votre appareil intelligent, « LG Wi-Fi Speaker » peut ne pas fonctionner normalement.
- Il est possible que certains appareils intelligents ne soient pas compatibles avec cette enceinte.

Bluetooth®

Écoute de musique stockée sur un périphérique Bluetooth.

Introduction

Symboles utilisés dans ce manuel

Remarque

Indique des remarques et fonctionnalités spéciales.

Attention

Indique des précautions à prendre pour éviter les dommages éventuels dus à une utilisation inappropriée.

Télécommande

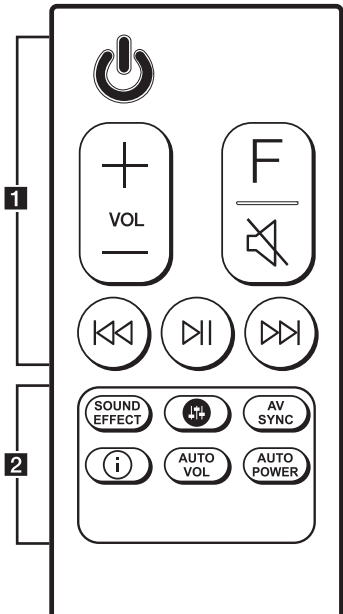

Remplacement des piles

Retirez le couvercle du compartiment de la pile à l'arrière de la télécommande, puis insérez la pile en respectant la polarité **+** et **-**.

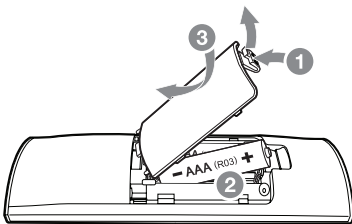

.....1.....

- ⏻ (Veille) : permet d'allumer ou d'éteindre l'appareil.
- VOL** (Volume) **+/−** : permet de régler le volume de l'enceinte.
- F** (Fonction) : permet de sélectionner la fonction et la source d'entrée.

Source d'entrée/fonction	Afficheur
Wi-Fi	WI-FI
Optique ARC LG Sound Sync (filaire)	OPT/HDMI ARC
Bluetooth	BT
LG Sound Sync (sans fil)	LG TV
HDMI IN	HDMI
Portable	PORT.

- 🔇 (sourdine) : permet de mettre le son en sourdine.
- ⏮/⏭ (Retour/Avance) : permettent d'effectuer une avance ou un retour rapide.
- ⏸ (Lecture/Pause) : permet de démarrer ou suspendre la lecture.

.....2.....

- SOUND EFFECT** : permet de sélectionner un mode d'effet sonore.
- 🔊 : ajuste le son de chaque enceinte. (page 31)
- AV SYNC** :
 - permet de synchroniser le son et l'image.
 - permet de contrôler la télécommande. (page 27)
- ⓘ :
 - permet d'afficher des informations relatives à la source d'entrée.
 - permet d'afficher le nom du périphérique **Bluetooth** connecté dans la fonction **Bluetooth**.
- AUTO VOL** :
 - permet d'activer ou de désactiver la fonction AUTO VOLUME.
- AUTO POWER** :
 - permet d'activer ou de désactiver la fonction AUTO POWER. (page 29)
 - permet d'activer ou de désactiver le verrouillage de la connexion **Bluetooth** (page 27)

Panneau avant

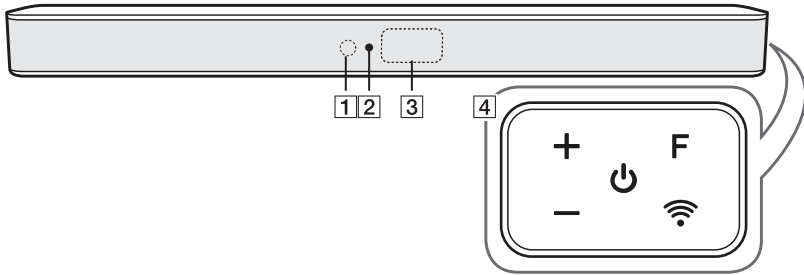

1 Capteur de la télécommande

2 Voyant LED

Indique l'état de la connexion.

- Blanc (Clignotant) : En attente d'une connexion réseau ou d'une fonction Wi-Fi
- Blanc (Fixe) : La connexion réseau est complétée sur la fonction Wi-Fi ou les autres fonctions sont sélectionnées.
- Blanc (Avec une luminosité réduite) : Mode veille avec connexion au réseau.
- Rouge (Fixe) : Mode veille sans connexion au réseau.

3 Afficheur

4  (Veille)

Permet d'allumer ou d'éteindre l'appareil.

F (Fonction)

Permet de sélectionner la fonction et la source d'entrée. (WI-FI, OPT/HDMI ARC, BT, LG TV, HDMI, PORT.)

-/+ (Volume)

 (Wi-Fi)

Sélectionne la fonction Wi-Fi.

Panneau arrière

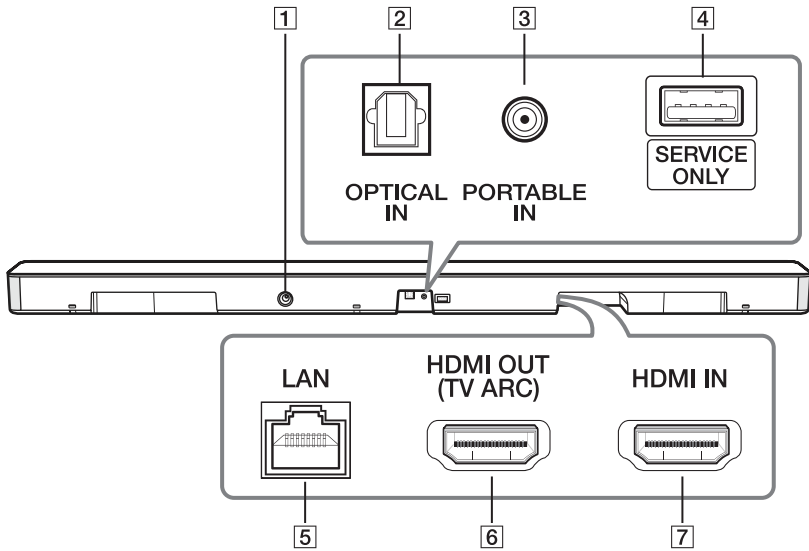

1 DC IN (Entrée de l'adaptateur secteur)

2 Connecteur OPTICAL IN
Raccordez-vous à un appareil optique

3 Connecteur d'entrée PORTABLE IN
Raccordez un appareil portable.

4 USB (destiné à la maintenance uniquement)
Connecteur de téléchargement de logiciels

5 Port LAN
Raccordez-vous à un routeur.

6 HDMI OUT (TV ARC)
raccordez cette sortie à l'entrée HDMI IN (ARC) de votre téléviseur.

7 HDMI IN
Raccordez-vous à un appareil avec la HDMI OUT (SORTIE HDMI).

Fonction utile pour l'utilisation de l'appareil

Fonction	Description	À faire	Action
Télécommande TV Marche/Arrêt (Page 27)	Cela vous permet de contrôler le volume de cet appareil à l'aide de votre télécommande, même celles provenant d'un autre fabricant. Par défaut, cette fonction est réglée sur marche.	ALLUMÉ	Maintenez enfoncé AV SYNC sur la télécommande pendant environ 3 secondes, puis appuyez à nouveau sur le bouton.
		ÉTEINT	Maintenez enfoncé AV SYNC sur la télécommande pendant environ 3 secondes, puis appuyez à nouveau sur le bouton.
Verrouillage BT (Bluetooth) Marche/Arrêt (Page 27)	Cela vous permet de connecter un appareil Bluetooth uniquement dans les fonctions Bluetooth et LG TV. Par défaut, cette fonction est réglée sur arrêt.	ALLUMÉ	Maintenez enfoncé AUTO POWER sur la télécommande pendant environ 2 secondes en mode Bluetooth , puis appuyez à nouveau sur le bouton.
		ÉTEINT	Maintenez enfoncé AUTO POWER sur la télécommande pendant environ 2 secondes en mode Bluetooth , puis appuyez à nouveau sur le bouton.
Mise sous tension Marche/Arrêt (Page 29)	Cela permet à l'appareil d'allumer ou d'éteindre automatiquement à l'aide de signaux entrants : Optique, LG TV, Bluetooth ou application « LG Wi-Fi Speaker ». Par défaut, cette fonction est réglée sur marche.	ALLUMÉ	Appuyez sur AUTO POWER sur la télécommande, puis appuyez à nouveau sur le bouton.
		ÉTEINT	Appuyez sur AUTO POWER sur la télécommande, puis appuyez à nouveau sur le bouton.
BT en veille Marche/Arrêt (Page 32)	Cela permet à l'appareil de passer en mode veille tout en maintenant la connexion Bluetooth .	ALLUMÉ	Réglez le son au minimum à l'avance. Maintenez enfoncé — sur l'appareil et ⓘ pendant environ 3 secondes, puis appuyez à nouveau sur le bouton.
		ÉTEINT	Réglez le son au minimum à l'avance. Maintenez enfoncé — sur l'appareil et ⓘ pendant environ 3 secondes, puis appuyez à nouveau sur le bouton.
Réseau en veille Marche/Arrêt (Page 32)	Cela permet à l'appareil de passer en mode veille tout en maintenant la connexion réseau.	ALLUMÉ	Appuyez sur ⏻ de l'appareil ou sur ⏻ de la télécommande.
		ÉTEINT	Appuyez sur ⏻ de l'appareil ou sur ⏻ de la télécommande pendant environ 3 secondes.

Installation de la barre de son

Vous pouvez entendre le son d'un autre périphérique (téléviseur, lecteur de disques Blu-ray, lecteur de DVD, etc.) en le raccordant à cet appareil.

Placez l'appareil devant le téléviseur et connectez-le au périphérique de votre choix. (pages 15 à 22)

Vous pouvez placer le caisson de basse sans fil n'importe où dans la pièce. Néanmoins, il est préférable de le placer à proximité de l'unité principale. Orientez-le légèrement vers le centre de la pièce afin de diminuer les réflexions sur les murs.



! Attention

- Pour obtenir les meilleures performances avec les connexions sans fil telles que **Bluetooth** ou un caisson de basse sans fil, n'installez pas la barre de son sur un meuble métallique et surélevez-la en fixant les pieds fournis, car la connexion sans fil communique par un module qui se trouve sous l'appareil.
- Lors de l'installation ou du déplacement de la barre de son et du caisson de basse, veillez à ce que la surface ne soit pas éraflée.

! Remarque

Pour pouvoir accéder aisément aux touches, il est recommandé de laisser une certaine distance entre votre téléviseur et la barre de son lorsque vous l'installez.

Montage mural de l'unité principale

Vous pouvez fixer l'unité principale à un mur.



! Attention

Comme il est difficile de procéder aux branchements une fois l'unité installée, vous devez brancher les câbles avant l'installation.

Matériel de préparation

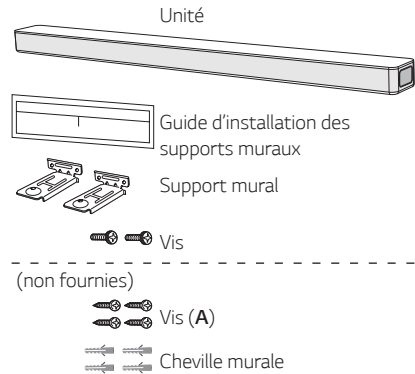

1. Alignez le bord inférieur du téléviseur avec le guide d'installation du support mural avec la partie inférieure du téléviseur, et fixez le guide à cette position.

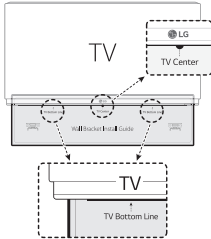

2. Si vous fixez la barre de son sur un mur en béton, utilisez des chevilles. Vous devrez percer des trous. Un feuillet de guide (un guide d'installation du support mural) est fourni pour forer. Utilisez-le pour marquer les points où percer.

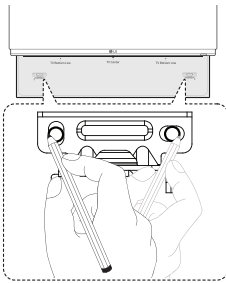

3. Retirez le guide d'installation des supports muraux.
4. Fixez les supports à l'aide des vis (A) comme indiqué sur l'illustration ci-dessous.

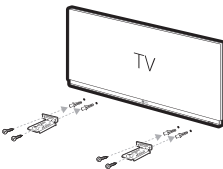

! Remarque

Les vis (A) et chevilles ne sont pas fournies pour fixer l'appareil. Nous vous recommandons les chevilles Hilti (HUD-1 6 x 30) pour la fixation.

5. Placez l'unité sur les supports de sorte qu'elle soit alignée avec les trous en dessous de l'appareil.

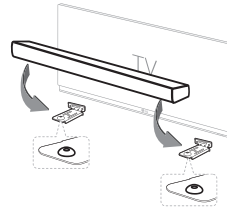

6. Fixez solidement l'unité à l'aide des vis.

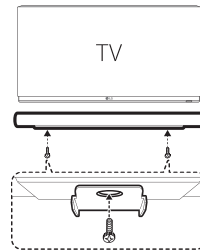

! Remarque

Pour démonter l'unité, procédez dans le sens inverse.

! Attention

- N'installez pas cette unité à l'envers. Cela pourrait endommager ses composants ou provoquer des blessures.
- Évitez tout impact sur l'unité installée et ne vous y accrochez pas.
- Fixez-la fermement au mur afin qu'elle ne tombe pas. Si l'unité tombe, elle peut être endommagée.
- Lorsque l'appareil est installé au mur, assurez-vous que les enfants ne tirent pas sur les câbles de connexion car ils pourraient le faire tomber.

Organisation des câbles

Vous pouvez organiser les câbles à l'aide de colliers de serrage.

1. Regroupez les câbles avec les colliers de serrage comme illustré ci-dessous.
2. Resserrez les colliers de serrage.

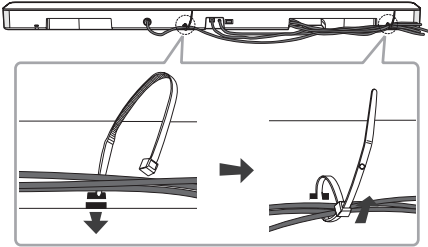

! Remarque

Après que toutes les connexions aient été faites, vous pouvez réarranger les câbles comme vous le souhaitez.

Raccordement de l'adaptateur

Raccordez la barre de son à l'alimentation avec l'adaptateur secteur fourni.

1. Raccordez le câble d'alimentation fourni à l'adaptateur.
2. Connectez le câble de l'adaptateur CA à l'entrée de l'adaptateur DC IN.
3. Branchez le câble d'alimentation CA dans une prise secteur CA.

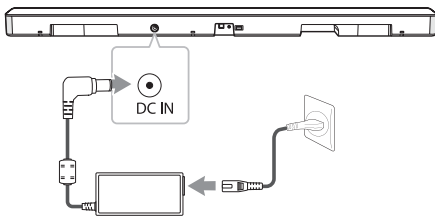

! Attention

Utilisez exclusivement l'adaptateur CA fourni avec cet appareil. N'utilisez pas l'alimentation électrique d'un autre appareil ou d'un autre fabricant. L'utilisation d'un autre câble d'alimentation ou d'une autre source d'alimentation pourrait endommager l'appareil et annuler votre garantie.

Connexion du caisson de basse sans fil

Indicateur DEL du caisson de basses sans fil

Couleur de la DEL	État
Vert (clignotant)	Tentative de connexion.
Vert	La connexion est établie.
Rouge	Le caisson de basses sans fil est en mode veille ou la connexion a échoué.
Éteint (Pas de lumière)	Le câble d'alimentation du caisson de basses sans fil est déconnecté.

Premier réglage du caisson de basses sans fil

1. Branchez le cordon d'alimentation de la barre de son et du caisson de basse sans fil dans la prise de courant.
2. Allumez la barre de son. La barre de son et le caisson de basse sans fil seront automatiquement connectés.

Couplage manuel du caisson de basses sans fil

Si la connexion échoue, le caisson de basse sans fil ne diffuse aucun son et le voyant reste allumé en rouge.

Pour résoudre le problème, suivez les étapes ci-dessous.

1. Appuyez sur la touche **Pairing** à l'arrière du caisson de basse sans fil.

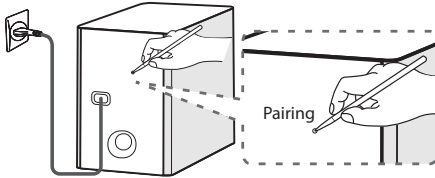

- La LED verte à l'avant du caisson de basses sans fil clignote rapidement. (Si la LED verte ne clignote pas, pressez et maintenez le bouton **Pairing**.)
2. Allumez la barre de son.
 3. Le jumelage est terminé.
 - La LED verte à l'avant du caisson de basses sans fil s'allume.

! Remarque

- Il faut quelques secondes (ou peut-être plus) pour que l'appareil et le caisson de basses communiquent entre eux et émettent des sons.
- Plus l'unité et le caisson sont proches, meilleur est le son. Il est recommandé d'installer l'unité principale et le caisson le plus proche possible l'un de l'autre et d'éviter les situations suivantes.

- Un obstacle se trouve entre l'unité principale et le caisson.
- Un appareil utilise la même fréquence avec une connexion sans fil, tel que du matériel médical, un four à micro-ondes ou un dispositif de réseau local sans fil.
- Pour éviter les interférences des équipements sans fil, la barre audio et le caisson de basses doivent être à une distance d'au moins 1 m par rapport à l'appareil (comme le routeur sans fil, le four à micro-ondes, etc.).

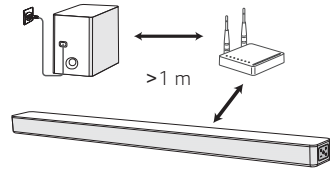

Raccordement à votre téléviseur

Raccordez la barre de son au téléviseur à l'aide d'un câble numérique optique ou d'un câble HDMI en fonction de votre téléviseur.

Utilisation d'un câble optique

1. Raccordez la prise OPTICAL IN à l'arrière de l'unité à la prise de sortie OPTICAL OUT du téléviseur à l'aide d'un câble OPTICAL.

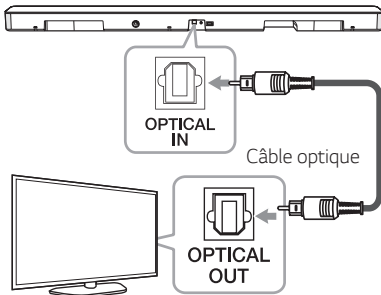

2. Appuyez plusieurs fois sur la touche F de la télécommande ou de l'appareil jusqu'à ce que la source d'entrée OPT/HDMI ARC soit sélectionnée.

Si la connexion est établie normalement entre cet appareil et votre téléviseur, vous voyez la mention « OPT » apparaître dans l'afficheur.

! Remarque

- Avant de raccorder le câble optique, assurez-vous de retirer le capuchon de protection de la prise si votre câble en comporte un.
- Vous pouvez profiter du son de votre téléviseur via les haut-parleurs de cette unité. Dans le cas de certains modèles de téléviseur, vous devez sélectionner l'option haut-parleur externe à partir du menu du téléviseur (pour plus de détails, reportez-vous au manuel d'utilisation du téléviseur)
- Réglez la sortie sonore du téléviseur pour écouter le son par le biais de cette unité : menu des paramètres du téléviseur → [Son] → [Sortie son de la télévision] → [Haut-parleur externe (Optique)].
- Les détails du menu de configuration du téléviseur varient selon le fabricant ou le modèle de votre téléviseur.
- Si l'appareil est connecté simultanément en OPTICAL et ARC, le signal ARC a la priorité.

Synchronisation sonore LG

Sound Sync Wireless

Vous pouvez contrôler certaines fonctions de cet appareil via la télécommande de votre téléviseur grâce à la fonction LG Sound Sync (synchronisation sonore). Il faut pour cela que votre téléviseur LG soit compatible avec cette fonction. Assurez-vous que le logo LG Sound Sync figure sur votre téléviseur.

Les fonctions contrôlables via la télécommande du téléviseur LG sont le réglage du volume et la mise en sourdine.

Reportez-vous au manuel d'utilisation de votre téléviseur pour plus de détails sur la fonction de synchronisation sonore LG.

Effectuez l'un des raccordements suivants, en fonction des capacités de votre équipement.

! Remarque

- Vous pouvez également utiliser la télécommande de cette unité pendant que la fonction LG Sound Sync est active. Si vous utilisez à nouveau la télécommande de votre téléviseur, l'unité se synchronise avec ce dernier. Selon les spécifications de la télévision, le volume et le mode Muet de cet appareil se synchronisent avec la télévision.
- Lorsque la connexion échoue, vérifiez l'état du téléviseur et s'il est sous tension.
- Assurez-vous que cet appareil est branché et fonctionne bien dans les cas suivants lorsque vous utilisez LG Sound Sync.
 - L'appareil est éteint.
 - Modifier la fonction pour les autres.
 - Débrancher le câble optique.
- Lorsque la fonction AUTO POWER est en position ON, le délai pour l'extinction de cet appareil diffère selon votre téléviseur.

LG Sound Sync avec connexion filaire

1. Raccordez votre téléviseur LG à l'appareil à l'aide d'un câble optique.

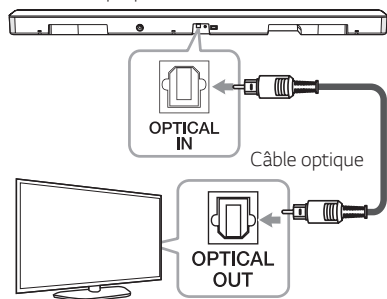

2. Réglez la sortie sonore du téléviseur pour écouter le son par le biais de cette unité : menu des paramètres du téléviseur → [Son] → [Sortie son de la télévision] → [LG Sound Sync (Optique)].
3. Mettez l'appareil en marche en appuyant sur la touche de la télécommande ou de l'appareil.
4. Sélectionnez la fonction OPT/HDMI ARC en appuyant sur **F** de la télécommande ou sur **F** sur l'unité jusqu'à la sélection de la fonction.

Si la connexion est établie normalement entre cet appareil et votre téléviseur, vous voyez la mention « LGOPT » apparaître dans l'afficheur.

! Remarque

Les détails du menu des réglages du téléviseur varient selon le modèle de votre téléviseur.

LG Sound Sync avec connexion sans fil

1. Mettez l'appareil en marche en appuyant sur la touche de la télécommande ou de l'appareil.
2. Sélectionnez la fonction LG TV en appuyant sur **F** de la télécommande ou sur **F** sur l'unité jusqu'à la sélection de la fonction.
3. Paramétrez l'option de synchronisation sonore LG (sans fil) sur votre téléviseur. Reportez-vous au manuel d'utilisation de ce dernier.

Si la connexion est établie normalement entre cet appareil et votre téléviseur, la mention « PAIRED » apparaît dans l'afficheur pendant environ 3 secondes, suivie de la mention « LG TV ».

! Remarque

- Si vous avez directement éteint l'unité en appuyant sur (Marche/Arrêt), LG Sound Sync (sans fil) sera déconnecté.
- Si votre téléviseur et cet appareil sont connectés via la fonction LG Sound Sync (sans fil), cet appareil passe en mode veille avec maintien de la connexion au réseau quel que soit l'état de la connexion réseau lorsque l'appareil est éteint. Vérifiez que le voyant de l'appareil est allumé en blanc avec une luminosité réduite.

Utilisation d'un câble HDMI

Si vous branchez cette unité à un téléviseur qui prend en charge HDMI CEC et ARC (Audio Return Channel, canal de retour audio), vous pouvez profiter du son du téléviseur par le biais des haut-parleurs de cette unité sans brancher le câble optique.

1. Raccordez la prise de sortie HDMI OUT (TV ARC) à l'arrière de l'appareil à la prise ARC du téléviseur à l'aide d'un câble HDMI.

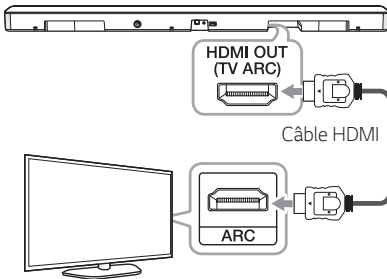

2. Appuyez plusieurs fois sur la touche **F** de la télécommande ou de l'appareil jusqu'à ce que la source d'entrée OPT/HDMI ARC soit sélectionnée.

Si la connexion est établie normalement entre cet appareil et votre téléviseur, vous voyez la mention « ARC » apparaître dans l'afficheur.

! Remarque

- Vous pouvez profiter du son de votre téléviseur via les haut-parleurs de cette unité. Dans le cas de certains modèles de téléviseur, vous devez sélectionner l'option haut-parleur externe à partir du menu du téléviseur. (pour plus de détails, reportez-vous au manuel d'utilisation du téléviseur.)
- Réglez la sortie sonore du téléviseur pour écouter le son par le biais de cette unité : menu des paramètres du téléviseur → [Son] → [Sortie son de la télévision] → [Haut-parleur externe (HDMI ARC)].
- Les détails du menu de configuration du téléviseur varient selon le fabricant ou le modèle de votre téléviseur.
- Selon votre modèle de téléviseur LG, il se peut que vous deviez activer la fonction SIMPLINK de votre téléviseur.
- Lorsque vous revenez à la fonction ARC après avoir utilisé une autre fonction, vous devez sélectionner la source d'entrée OPT/HDMI ARC. L'appareil bascule alors automatiquement sur la fonction ARC.

Fonction ARC (Audio Return Channel, canal de retour audio)

La fonction ARC permet à un téléviseur HDMI d'envoyer le flux audio à la sortie HDMI OUT de l'unité.

Pour utiliser cette fonction :

- Votre téléviseur doit prendre en charge les fonctions HDMI-CEC et ARC. Celles-ci doivent en outre être activées.
- La méthode de réglage des fonctions HDMI-CEC et ARC peuvent différer selon le téléviseur. Pour plus de détails sur la fonction ARC, reportez-vous au manuel du téléviseur.
- Vous devez utiliser le câble HDMI (type A, câble HDMI™ haute vitesse avec Ethernet).
- Vous devez connecter la sortie HDMI OUT de l'unité avec l'entrée HDMI IN du téléviseur prenant en charge la fonction ARC au moyen du câble HDMI.
- Vous ne pouvez connecter qu'une seule unité à un téléviseur compatible ARC.

Présentation de la technologie SIMPLINK



Certaines fonctions sont pilotées par la télécommande du téléviseur lorsque cette unité et le téléviseur LG doté de la fonction SIMPLINK sont reliés par la connexion HDMI.

Fonctions pouvant être contrôlées par la télécommande du téléviseur LG : marche/arrêt, augmentation/diminution du volume, etc.

Pour plus de détails sur la fonction SIMPLINK, reportez-vous au manuel du téléviseur.

Les téléviseurs LG dotés de la fonction SIMPLINK portent le logo ci-dessus.

! Remarque

- Selon l'état de l'unité, certaines fonctions SIMPLINK peuvent différer du résultat souhaité ou être inopérantes.
- Selon le téléviseur ou le lecteur connecté à cette unité, le fonctionnement de SIMPLINK peut différer du résultat souhaité.

Informations supplémentaires concernant la technologie HDMI

- Lorsque vous raccordez un appareil compatible HDMI ou DVI, effectuez les vérifications suivantes :
 - Essayez d'éteindre l'appareil HDMI/DVI ainsi que ce lecteur. Ensuite, allumez l'appareil HDMI/DVI, attendez environ 30 secondes, puis allumez ce lecteur.
 - L'entrée vidéo de l'appareil raccordé est correctement réglée pour ce lecteur.
 - L'appareil raccordé est compatible avec les entrées vidéo 720 x 576p (ou 480p), 1280 x 720p, 1920 x 1080i, 1920 x 1080p.
- Certains appareils DVI ou HDMI compatibles HDCP ne fonctionneront pas avec ce lecteur.
 - L'image ne s'affichera pas correctement avec un appareil non HDCP.

! Remarque

- Si un périphérique HDMI raccordé n'accepte pas la sortie audio du lecteur, le son du périphérique HDMI peut être déformé ou muet.
- Toute modification de la résolution une fois la connexion établie risque d'entraîner des dysfonctionnements. Pour résoudre le problème, éteignez puis rallumez le lecteur.
- Si la connexion HDMI avec le HDCP n'est pas vérifiée, la télévision affiche un écran noir. Contrôlez la connexion HDMI ou débranchez le câble HDMI.
- Si des interférences ou des lignes apparaissent à l'écran, vérifiez le câble HDMI (sa longueur est généralement limitée à 4,5 m).
- Vous ne pouvez pas changer la résolution vidéo dans le mode HDMI. Changez la résolution vidéo du composant connecté.
- Si le signal de sortie vidéo est anormal lorsque votre ordinateur est raccordé à la prise HDMI IN, changez la résolution de votre ordinateur en 576p (ou 480p), 720p, 1080i ou 1080p.

Liste de contrôle des câbles HDMI

Certains câbles HDMI ont une mauvaise transmission du signal, ce qui peut entraîner des problèmes de transmission du son et de la vidéo.

Si après la connexion des câbles HDMI, il n'y a aucun son, il y a un son interrompu, un bruit provenant de la barre de son et/ou pas de lecture vidéo, ni de lecture vidéo fluide sur votre téléviseur, le câble HDMI peut être le problème.

Utilisez le câble marqué avec le logo de certification HDMI premium. Assurez-vous également que le câble utilisé est un câble HDMI™ haute vitesse Ethernet certifié de type A.

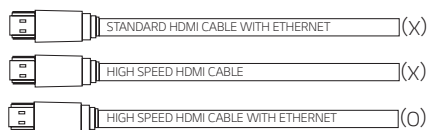

Connexion par câble HDMI*

Votre téléviseur doit prendre en charge les toutes nouvelles fonctionnalités HDMI (HDMI CEC¹⁾ / ARC (Audio Return Channel)) pour profiter pleinement des chaînes de diffusion en direct avec votre système audio par câble HDMI. À moins que votre téléviseur ne prenne en charge ces fonctionnalités HDMI, le système audio doit être connecté par un câble OPTICAL.

1) HDMI CEC (High-Definition Multimedia Interface Consumer Electronics Control, commande électronique grand public pour interface multimédia haute définition)

Consumer Electronics Control (CEC) est une fonctionnalité HDMI conçue pour permettre à l'utilisateur de commander et de contrôler les appareils compatibles avec CEC qui sont connectés par HDMI en ne se servant que d'une télécommande.

* Les noms de marques pour le CEC sont SimLink (LG), Anynet+ (Samsung), BRAVIA Sync (Sony), EasyLink (Philips), etc.

Raccordement d'appareils auxiliaires

DOLBY ATMOS®

Qu'est-ce que le DOLBY ATMOS® ?

Le Dolby Atmos vous offre une expérience incroyable, comme vous n'en avez jamais connue auparavant, en créant un son enveloppant avec toute la richesse, la clarté et la puissance du son Dolby.

Pour pouvoir utiliser le DOLBY ATMOS®

- Le DOLBY ATMOS® est disponible uniquement en HDMI IN et en mode ARC.
 - Pour pouvoir utiliser le DOLBY ATMOS® avec le mode ARC, votre téléviseur doit prendre en charge DOLBY ATMOS®.
- La sortie audio doit être réglée sur l'appareil externe (lecteur de disque Blu-ray, TV, etc.) pour « No Encoding » (Aucun codage) tel que « Bitstream », « Auto » ou « Bypass ».
 - Si vous pouvez sélectionner le taux d'échantillonnage de sortie audio, réglez-le sur 192 kHz.

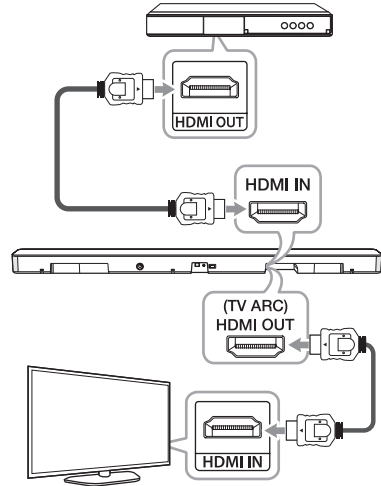

1. Raccordez la prise HDMI IN à l'arrière de l'appareil à la prise HDMI OUT de votre périphérique externe tel qu'un lecteur de disques Blu-ray, un lecteur de DVD, etc.
2. Raccordez la prise de sortie HDMI OUT (TV ARC) à l'arrière de l'appareil à la prise d'entrée HDMI IN (ARC) du téléviseur.
3. Branchez la prise HDMI ou OPT/HDMI ARC. Appuyez plusieurs fois sur **F** sur la télécommande ou sur **F** sur l'appareil jusqu'à ce que la fonction soit sélectionnée.
 - Si vous choisissez HDMI, vous entendrez un son provenant du périphérique externe. Sélectionnez-le quand vous utilisez un périphérique externe.
 - Si vous sélectionnez OPT/HDMI ARC, vous pouvez entendre le son de votre téléviseur. Sélectionnez-le en regardant le téléviseur.

Vous pouvez voir « DOLBY ATMOS » sur la fenêtre d'affichage si vous connectez normalement cette barre de son à votre téléviseur et les contenus de DOLBY ATMOS sont joués.

! Remarque

- DOLBY ATMOS® supporte les systèmes 2.1 canal.
- Si la barre de son n'a pas de son ou si la lecture vidéo du téléviseur n'est pas fluide, le câble HDMI peut être le problème. Reportez-vous à la liste de contrôle des câbles HDMI. (Page 18)

Raccordement HDMI

Vous pouvez profiter du son du périphérique externe qui est connecté à la prise HDMI IN de cet appareil.

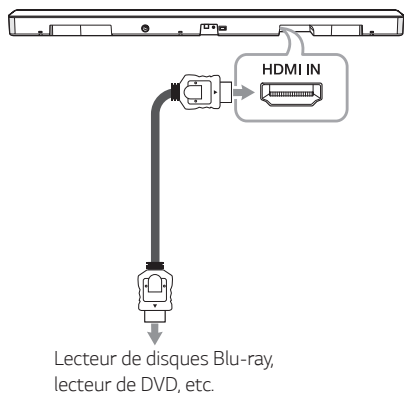

1. Raccordez la prise HDMI IN à l'arrière de l'appareil à la prise HDMI OUT de votre périphérique audio tel qu'un lecteur de disques Blu-ray, un lecteur de DVD, etc.
2. Réglez la source d'entrée sur HDMI. Appuyez plusieurs fois sur la touche **F** de la télécommande ou sur la touche **F** de l'unité jusqu'à ce que la fonction soit sélectionnée.

Raccordement à l'entrée OPTICAL IN

Branchez une prise de sortie optique externe des appareils externes sur la prise d'entrée OPTICAL IN.

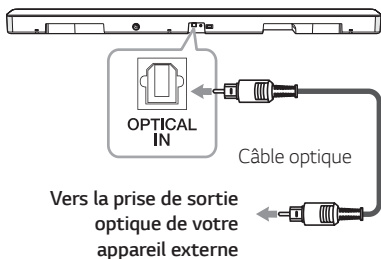

1. Raccordez la prise d'entrée OPTICAL IN à l'arrière de l'appareil à la prise de sortie optique de votre appareil externe.
2. Appuyez plusieurs fois sur la touche **F** de la télécommande ou de l'appareil jusqu'à ce que la source d'entrée OPT/HDMI ARC soit sélectionnée.

Si la connexion est établie normalement entre cet appareil et votre autre appareil, vous voyez la mention « OPT » apparaître dans l'afficheur.

! Remarque

Avant de raccorder le câble optique, assurez-vous de retirer le capuchon de protection de la prise si votre câble en comporte un.

Raccordement à l'entrée PORTABLE IN

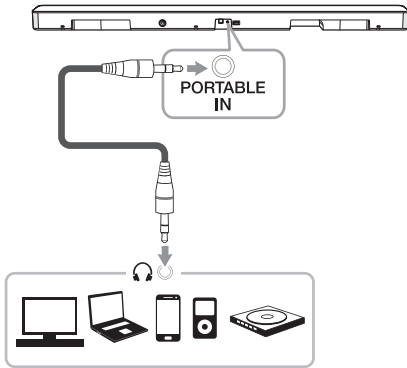

Permet d'écouter de la musique à partir de votre lecteur portable

L'appareil permet d'écouter de la musique depuis divers types de lecteurs portables ou de périphériques externes.

1. Raccordez le lecteur portable au connecteur d'entrée PORTABLE IN de l'unité.
2. Mettez l'ensemble en marche en appuyant sur la touche  (Marche/Arrêt).
3. Sélectionnez la fonction PORT en appuyant sur **F** de la télécommande ou sur **F** sur l'unité jusqu'à la sélection de la fonction.
4. Allumez le lecteur portable ou l'appareil externe et lancez la lecture.

Connexion optionnelle des équipements

Vous pouvez profiter du son et de l'image à partir de l'appareil externe que vous avez connecté.

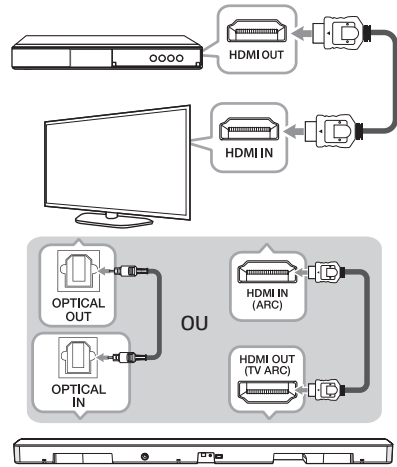

1. Connectez la prise HDMI IN de votre téléviseur à la prise HDMI OUT du périphérique externe, tel qu'un lecteur de disque Blu-ray, un lecteur de DVD, etc.
2. Connectez la prise OPTICAL IN située à l'arrière de l'appareil à la prise OPTICAL OUT du téléviseur à l'aide d'un câble OPTIQUE.
Ou connectez la prise HDMI OUT (TV ARC) située à l'arrière de l'appareil à la prise HDMI IN (ARC) du téléviseur à l'aide d'un câble HDMI.
3. Réglez la source d'entrée sur OPT/HDMI ARC. Appuyez plusieurs fois sur **F** sur la télécommande ou sur **F** sur l'appareil jusqu'à ce que la fonction soit sélectionnée.

! Remarque

Si la barre de son n'a pas de son ou si la lecture vidéo du téléviseur n'est pas fluide, le câble HDMI peut être le problème. Reportez-vous à la liste de contrôle des câbles HDMI. (Page 18)

Connexion au réseau

Vous pouvez profiter des diverses fonctions de cette barre de son en la connectant au réseau et votre appareil intelligent à l'application « LG Wi-Fi Speaker ».

Sélectionnez la méthode de connexion en fonction de l'environnement de réseau.

! Remarque

Dans un environnement de réseau (routeur, internet et ISP (Fournisseur de Service Internet)) compatible avec IPv4 et IPv6, le réseau se connecte automatiquement à IPv4 ou IPv6 lors de la connexion au réseau.

Vous pouvez vérifier l'état de chaque réseau en sélectionnant les réglages de My Speakers ([Réglages] > [Infos IP]) dans l'application « LG Wi-Fi Speaker ».

2

Raccordements

Connexion filaire

L'utilisation d'une connexion filaire offre les meilleures performances, car les périphériques raccordés se connectent directement au réseau sans interférences des fréquences radio.

Connectez votre barre de son au routeur domestique à l'aide d'un câble de réseau local.

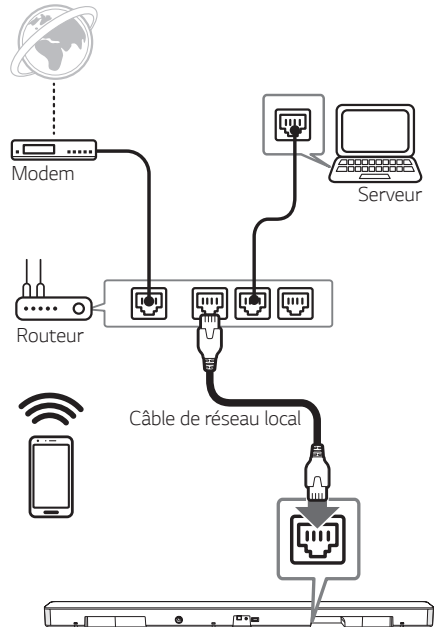

Connexion sans fil

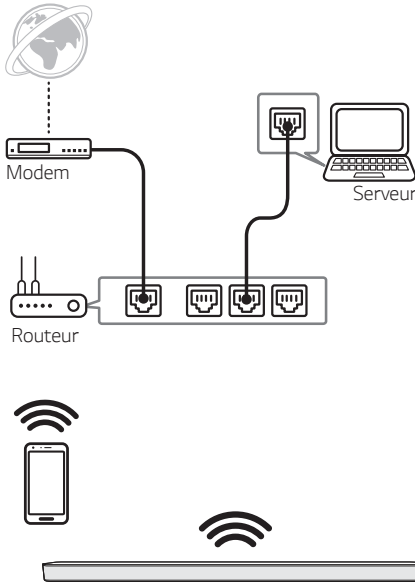

Quand la connexion filaire n'est pas possible entre votre barre de son et le routeur domestique, vous pouvez le connecter sans fil.

L'application « LG Wi-Fi Speaker » est nécessaire pour connecter sans fil la barre de son au réseau.

Téléchargez et installez l'application « LG Wi-Fi Speaker » sur votre appareil intelligent. Lancez l'application et suivez les instructions sur l'écran de votre appareil intelligent, afin de pouvoir connecter sans fil la barre de son.

« LG Wi-Fi Speaker »

L'application « LG Wi-Fi Speaker » vous permet d'utiliser diverses fonctions de cette barre de son par l'intermédiaire de votre appareil intelligent :

Profiter de votre musique sur le serveur réseau domestique et de votre appareil

Vous pouvez écouter de la musique sur le serveur réseau domestique et de votre appareil intelligent.

Utiliser l'application intégrée Chromecast

Vous pouvez profiter des contenus musicaux à travers cette barre de son grâce aux applications Chromecast activées.

Régler et contrôler la barre de son

Vous pouvez gérer les réglages et le contrôle de la barre de son même sans télécommande.

Mette à jour la barre de son

Vous pouvez mettre à jour la barre de son dans sa version la plus récente.

Conditions requises

- **Le routeur sans fil** doit être connecté à internet.
- **Un appareil intelligent** tel qu'un smartphone ou une tablette doit être connecté au routeur sans fil via une connexion Wi-Fi.

! Remarque

Pour plus d'informations sur le « LG Wi-Fi Speaker », veuillez suivre les instructions de l'application ou lire le manuel du propriétaire du « LG Wi-Fi Speaker ».

Installer l'application « LG Wi-Fi Speaker »

À « l'App Store » d'Apple ou la « Play Store » de Google

1. Appuyez sur l'icône « l'App Store » d'Apple ou la « Play Store » de Google.
2. Tapez « LG Wi-Fi Speaker » dans la barre de recherche et appuyez sur « Rechercher ».
3. Sélectionnez « LG Wi-Fi Speaker » dans les résultats des recherches pour le télécharger.



Remarque

- L'application « LG Wi-Fi Speaker » sera disponible dans les versions de logiciel suivantes :
Android OS : Ver 5.0 (ou supérieure)
iOS : Ver 10 (ou supérieure)
- En fonction de votre appareil, l'application « LG Wi-Fi Speaker » peut ne pas fonctionner.

Fonctionne avec Google Assistant

Cette unité fonctionne avec Google Assistant. Vous pouvez contrôler certaines fonctions de cette unité : écouter de la musique et l'interrompre, et contrôler le volume.

Conditions requises

- Appareil intégrant Google Assistant (vendu séparément)
- Cette unité doit être connectée à Internet.
- Cette unité doit être enregistrée dans l'app [Google Home].

Utilisation de la technologie sans fil Bluetooth

À propos de la technologie Bluetooth

Bluetooth est une technologie de communication sans fil pour les connexions de courte portée.

Le son peut être interrompu lorsque la connexion est perturbée par d'autres ondes électroniques ou que la distance entre les deux appareils connectés est trop grande.

La connexion d'appareils individuels via la technologie sans fil **Bluetooth** n'entraîne aucun frais. Un téléphone mobile équipé de la technologie sans fil **Bluetooth** peut être contrôlé en cascade si la connexion est effectuée via la technologie sans fil **Bluetooth**.

- Appareils disponibles : smartphone, lecteur MP3, ordinateur portable, etc.
- Version: 4,0
- Codec: SBC, AAC

Profils Bluetooth

Pour pouvoir utiliser la technologie **Bluetooth**, les appareils doivent pouvoir interpréter certains profils. Ce haut-parleur est compatible avec le profil suivant.

A2DP (Advanced Audio Distribution Profile, profil de distribution audio avancé)

Écoute de la musique d'un périphérique Bluetooth

Avant de commencer la procédure de couplage, veillez à ce que la fonction **Bluetooth** sur votre appareil intelligent soit activée. Reportez-vous au manuel d'utilisation de votre appareil **Bluetooth**. Une fois le couplage effectué, il n'est pas nécessaire de recommencer l'opération.

1. Sélectionnez la fonction **Bluetooth** en utilisant la touche **F** sur la télécommande ou sur **F** de l'unité jusqu'à ce que la fonction soit sélectionnée. « BT » apparaît suivi de « READY » sur la fenêtre d'affichage.
2. Allumez l'appareil **Bluetooth** et procédez à l'opération de couplage. Lors de la recherche de ce haut-parleur avec votre appareil **Bluetooth**, celui-ci peut afficher une liste des appareils détectés selon le type d'appareil **Bluetooth** dont il s'agit. Votre haut-parleur apparaît sous le nom « LG SK8(XX:XX) ».
3. Sélectionnez le « LG SK8(XX:XX) ».

! Remarque

- **XX:XX** correspond aux quatre derniers chiffres de l'adresse. Par exemple, si votre appareil a l'adresse MAC « 20:C3:8F:C9:**31:55** », vous verrez s'afficher « LG SK8 (31:55) » sur votre appareil **Bluetooth**.
- Certains périphériques **Bluetooth** ont un mode de couplage différent en fonction de leur type. Entrez le code PIN (0000), le cas échéant.

4. Lorsque cet appareil est correctement connecté à votre périphérique **Bluetooth**, les indications « PAIRED » → nom de votre périphérique → « BT » apparaissent successivement dans l'afficheur.

! Remarque

- Si le nom du périphérique est indisponible, vous verrez s'afficher « - ».
- Pour vérifier le nom du périphérique connecté, maintenez enfoncée la touche ⓘ de la télécommande. Le nom du périphérique **Bluetooth** connecté apparaît.

5. Écoute de musique

Pour lire de la musique sur votre appareil **Bluetooth**, reportez-vous au manuel d'utilisation de votre périphérique **Bluetooth**.

Le niveau de volume sera réglé en fonction du volume sonore de votre périphérique **Bluetooth**.

! Remarque

- Lorsque vous utilisez la technologie **Bluetooth**, vous devez établir une connexion entre l'unité et l'appareil **Bluetooth** aussi près que possible et conserver la distance. Il se peut que cela ne fonctionne pas bien dans le cas suivant :
 - Il y a un obstacle entre l'unité et l'appareil **Bluetooth**.
 - Un appareil utilise la même fréquence que la technologie **Bluetooth**, tel que du matériel médical, un four à micro-ondes ou un dispositif de réseau local sans fil.

! Remarque

- Cette unité prend en charge une connexion automatique du **Bluetooth**. Cependant, elle ne fonctionne pas dans les cas suivants :
 - Quand vous redémarrez l'unité.
 - Lorsque vous déconnectez cet appareil vous-même.
 - Lorsque vous déconnectez cet appareil sur le périphérique **Bluetooth** connecté.
- Le son peut être interrompu lorsque des interférences provoquées par d'autres ondes électroniques perturbent la connexion.
- Vous ne pouvez pas contrôler l'appareil **Bluetooth** avec cette unité.
- Le couplage est limité à « Un » appareil **Bluetooth**. Le multi-couplage n'est pas pris en charge.
- Selon le type d'appareil, il se peut que vous ne puissiez pas utiliser la fonction **Bluetooth**.
- Vous pouvez utiliser **Bluetooth** lorsque vous vous servez d'un téléphone, d'un Notebook, d'un lecteur mp3, etc.
- La qualité du son diminue avec l'éloignement entre l'unité et l'appareil **Bluetooth**.
- La connexion **Bluetooth** est interrompue lorsque l'appareil est éteint ou lorsque le périphérique **Bluetooth** est trop éloigné de l'appareil.
- Si la connexion **Bluetooth** est perdue, reconnectez l'appareil **Bluetooth**.
- Lorsqu'un appareil **Bluetooth** n'est pas connecté, « READY » apparaît sur la fenêtre d'affichage.
- Si vous désactivez la fonction Wi-Fi, il est possible que les fonctions **Bluetooth** et de synchronisation sonore TV sans fil soient aussi désactivées.
- Si vous changez de fonction après avoir connecté un périphérique **Bluetooth**, la connexion **Bluetooth** sera interrompue. Lorsque vous revenez à la fonction **Bluetooth**, la connexion **Bluetooth** est rétablie automatiquement.

Verrouillage de la connexion Bluetooth (BT LOCK)

Vous pouvez limiter la connexion **Bluetooth** uniquement aux fonctions BT (**Bluetooth**) et LG TV, pour éviter toute connexion **Bluetooth** involontaire.

Pour activer cette fonction, maintenez enfoncée la touche **AUTO POWER** de la télécommande pendant environ 2 secondes dans la fonction BT (**Bluetooth**) et appuyez de nouveau dessus pendant que l'indication « OFF - BT LOCK » défile dans l'afficheur. Vous pouvez alors limiter la connexion **Bluetooth**.

Pour désactiver cette fonction, maintenez enfoncée la touche **AUTO POWER** de la télécommande pendant environ 2 secondes dans la fonction BT (**Bluetooth**) et appuyez de nouveau dessus pendant que l'indication « ON - BT LOCK » défile dans l'afficheur.

! Remarque

Même si vous avez configuré la fonction BT LOCK sur Marche (On), le démarrage de cette barre de son s'effectue avec la fonction Auto-Power. Désactivez la fonction Auto Power pour le bloquer. (Page 29)

Autres fonctions

Utilisation de la télécommande de votre téléviseur

Vous pouvez contrôler certaines fonctions de cet appareil en vous servant de la télécommande de votre téléviseur même avec des produits d'autres fabricants. Les fonctions pouvant être contrôlées sont l'augmentation/la diminution du volume et la mise en sourdine.

Maintenez enfoncée la touche **AV SYNC** de la télécommande pendant environ 3 secondes. L'indication « ON - TV REMOTE » apparaît et vous pouvez alors contrôler cet appareil via la télécommande de votre téléviseur.

Pour vérifier l'état de cette fonction, maintenez enfoncée la touche **AV SYNC**.

Pour désactiver cette fonction, maintenez enfoncée la touche **AV SYNC** et appuyez de nouveau dessus pendant que l'indication « ON - TV REMOTE » défile.

! Remarque

- Marques de téléviseurs prises en charge

LG	Panasonic	Philips	Samsung
Sharp	Sony	Toshiba	Vizio

- Assurez-vous que la sortie son de votre téléviseur est réglée sur [Haut-parleur externe].
- Il se peut que la fonction soit inopérante selon la télécommande.
- Cette fonction est inopérante sur la télécommande du téléviseur LG.
- Cette fonction peut ne pas fonctionner correctement lorsque des fonctions de contrôle du téléviseur telles que HDMI CEC, SIMPLINK et LG Sound Sync sont activées.
- Certaines télécommandes ne sont pas prises en charge.
- Certaines télécommandes peuvent ne pas fonctionner si vous appuyez plusieurs fois sur la touche de volume.

Synchronisation audiovisuelle

Des décalages entre le son de la barre de son et l'image de votre télévision peuvent avoir lieu. Dans ce cas, cette fonction permet de régler l'écart.

1. Appuyez sur **AV SYNC**.
2. Utilisez **◀▶** pour définir le délai compris entre 0 et 300 ms.

Désactivation temporaire du son

Appuyez sur la touche  (Sourdisse) pour mettre l'appareil en sourdine.

Vous pouvez mettre l'appareil en sourdine pour répondre au téléphone, par exemple. L'indication « MUTE » apparaît alors dans l'afficheur.

Pour annuler, appuyez à nouveau sur la touche  (Sourdisse) de la télécommande ou modifiez le volume.

Variateur automatique de l'afficheur

L'afficheur s'assombrit automatiquement si vous n'appuyez sur aucune touche pendant 15 secondes.

Dès que vous appuyez sur une touche quelconque, l'afficheur redevient plus lumineux.

Affichage des informations relatives à la source d'entrée

Vous pouvez afficher différentes informations sur la source d'entrée en appuyant sur la touche .

OPT/ARC/HDMI/PORT: formats audio

BT (**Bluetooth**): nom du périphérique **Bluetooth** connecté

Arrêt automatique

L'unité s'éteindra toute seule pour économiser l'énergie si l'unité principale n'est pas connectée à un périphérique externe et n'est pas utilisée pendant 15 minutes.

Elle s'éteindra également après six heures si l'unité principale est connectée à un appareil utilisant l'entrée portable.

Lorsque le réseau est connecté, l'enceinte bascule en mode veille avec maintien de la connexion au réseau. Le voyant DEL de l'appareil devient alors blanc, avec une luminosité réduite.

Si le réseau est déconnecté, l'enceinte bascule en mode veille. Le voyant de l'appareil s'allume alors en rouge.

Allumage/extinction automatique

Cet appareil s'allume et s'éteint automatiquement à l'aide d'une source d'entrée : Optique, LG TV, **Bluetooth** ou application « LG Wi-Fi Speaker ».

Cette fonction est activée/désactivée à chaque pression sur le bouton **AUTO POWER**.

Allumer

L'allumage automatique par cette fonction est pris en charge uniquement en mode veille avec maintien de la connexion au réseau, sauf pour un signal optique. Vérifiez que le voyant de l'appareil est allumé en blanc avec une luminosité réduite.

Lorsque vous allumez votre TV ou un appareil externe connecté à cette unité, cette dernière reconnaît le signal d'entrée et sélectionne la fonction appropriée. Vous pouvez entendre le son à partir de votre appareil.

Si vous essayez de connecter votre périphérique **Bluetooth**, cet appareil s'allume et se connecte à votre périphérique **Bluetooth**.

Quand vous lancez l'application « LG Wi-Fi Speaker » et jouez de la musique depuis votre appareil intelligent déjà appairé, la barre de son bascule sur la fonction Wi-Fi et vous pouvez écouter de la musique avec la barre de son.

Éteindre

Quand la télévision est éteinte, la barre de son passe en mode veille.

! Remarque

- Une fois l'appareil allumé par la fonction **AUTO POWER**, il sera éteint automatiquement si aucun signal n'est reçu pendant un certain temps depuis le téléviseur connecté par la fonction de LG Sound Sync (Optique/Sans fil).
- Une fois allumée par la fonction **AUTO POWER**, l'unité s'éteindra automatiquement si, au bout d'un certain temps, elle ne reçoit aucun signal de l'appareil externe.
- Si vous éteignez l'appareil directement, celui-ci ne pourra pas être mis en marche automatiquement par la fonction **AUTO POWER**. Cependant, l'appareil peut être mis en marche par la fonction **AUTO POWER** lorsqu'un signal optique est reçu après 5 secondes d'absence de signal.
- Selon le périphérique connecté, il est possible que cette fonction soit inopérante.
- Si vous vous déconnectez de la connexion **Bluetooth** à partir de cette unité, certains appareils **Bluetooth** continueront d'essayer de se connecter à l'unité. Il est donc recommandé de se déconnecter de la connexion avant d'éteindre l'unité.
- Lorsque vous allumez cette unité pour la première fois, la fonction Mise en marche Auto est activée.
- Pour pouvoir utiliser cette fonction, l'appareil doit être enregistré dans la liste des appareils jumelés du périphérique **Bluetooth**.
- Vous pouvez régler la fonction **AUTO POWER** uniquement lorsque cet appareil est allumé.

Changement automatique de fonction

Cette barre de son reconnaît les signaux entrants comme l'Optique, **Bluetooth**, LG TV, Portable et l'application « LG Wi-Fi Speaker », puis bascule sur les fonctions appropriées automatiquement.

Quand vous allumez votre TV ou un appareil externe

Quand vous allumez votre TV ou un appareil externe connecté par Optique ou LG Sound Sync (Optique ou Sans fil), cette barre de son bascule sur les fonctions appropriées et vous pouvez écouter le son grâce à elle.

Lorsque vous essayez de connecter un appareil Bluetooth

Lorsque vous essayez de connecter votre appareil **Bluetooth** à cette unité, la fonction **Bluetooth** est sélectionnée. Vous pouvez écouter votre musique sur l'appareil **Bluetooth**.

Lors du raccordement d'un appareil portable

Lorsque vous raccordez votre appareil portable à l'aide d'un câble stéréo de 3,5 mm, cet appareil bascule vers la fonction Portable. Vous pouvez entendre la musique de votre appareil.

Quand vous jouez de la musique en utilisant l'application « LG Wi-Fi Speaker »

Quand vous jouez de la musique en utilisant l'application « LG Wi-Fi Speaker » sur votre appareil intelligent, cette barre de son bascule vers la fonction Wi-Fi et vous pouvez écouter de la musique avec.

! Remarque

- Le passage en fonction Optical s'effectue au bout de cinq secondes de non-réception de signal.
- Cet appareil ne change pas la fonction en mode optique si le mode SIMPLINK est activé sur le téléviseur, le lecteur de disques Blu-ray, le décodeur ou autre périphérique connecté ou si le périphérique compatible CEC connecté est allumé.
Si vous voulez utiliser le changement automatique de la fonction, désactivez la fonction SIMPLINK de votre téléviseur LG. Il faut environ 30 secondes pour désactiver la fonction SIMPLINK.
- Si la fonction de verrouillage de la connexion **Bluetooth** est activée, la connexion **Bluetooth** ne sera disponible qu'avec les fonctions **Bluetooth** et LG TV (Page 27).
- Dans la fonction WI-FI, sans connexion réseau, vous ne pouvez pas connecter un périphérique **Bluetooth** à un téléviseur LG via la fonction de synchronisation sonore LG (sans fil). Pour procéder à ces connexions, changez de fonction.

Réglage du son

Réglage de l'effet son

Ce système comporte un certain nombre de champs acoustiques surround préréglés. Vous pouvez sélectionner le mode son de votre choix en utilisant la touche **SOUND EFFECT**.

Les éléments affichés pour l'égaliseur peuvent être différents selon les sources et les effets sonores.

Élément affiché	Description
ASC (contrôle adaptatif du son)	Analyse les propriétés du son en entrée et produit un son optimisé pour le contenu en temps réel.
BASS BLAST ou BASS BLAST+	Renforce les graves et la puissance sonore.
STANDARD	Vous pouvez profiter d'un son optimisé.
MOVIE	Vous pouvez apprécier un son surround plus immersif et cinématographique.
MUSIC	Vous permet de profiter d'un meilleur son pour la source musicale.

! Remarque

- L'ordre des effets sonores peut être différent selon l'option régionale.
- Dans certains modes d'effets sonores et certaines enceintes, aucun son ne se fait entendre ou le son est très faible. Il se peut que cela ne soit pas un dysfonctionnement selon le mode sonore et la source audio.
- Il se peut que vous deviez réinitialiser le mode d'effets sonores après avoir modifié l'entrée et parfois même après un changement de fichier sonore.
- Quand une source est diffusée au format Dolby Atmos, l'effet sonore est modifié automatiquement en DOLBY ATMOS. Dans cet état, même si vous appuyez sur les touches telles que **SOUND EFFECT** et **AUTO VOLUME**, l'appareil ne répond pas. En outre, vous verrez apparaître l'indication « NOT SUPPORTED (non pris en charge) » dans l'afficheur.

Réglage automatique du volume

Cette unité prend en charge la fonction Volume auto, qui ajuste automatiquement le volume sonore.

Lorsque le son retransmis est trop fort ou trop faible, appuyez sur la touche **AUTO VOL** de la télécommande. Vous bénéficierez ainsi d'un volume sonore adéquat.

Pour annuler cette fonction, appuyez de nouveau sur la touche pendant que l'indication « ON-AUTO VOLUME » s'affiche.

Ajuster le niveau sonore

Vous pouvez régler le niveau sonore de chaque enceinte : Caisson de basse, Tweeter, Basse.

1. Appuyez le bouton  à plusieurs reprises pour sélectionner l'enceinte que vous voulez ajuster.
2. Appuyez sur **VOL +/-** pour régler le volume sonore.

Enceinte	Affichage	Plage
Caisson de basse	WF	-15 ~ 6
Tweeter	TRE	-5 ~ 5
Graves	BAS	-5 ~ 5

Mode veille



Le haut-parleur passe en mode veille si aucune musique n'est en cours de lecture et qu'aucune touche n'est actionnée.

Mode veille

Option 1.

Si le réseau est déconnecté et qu'il n'y a pas de lecture de musique et qu'aucune touche n'est actionnée pendant 15 minutes, l'enceinte passe en mode veille. L'indication « GOOD-BYE » apparaît alors dans l'afficheur et le voyant DEL de l'appareil devient rouge.

Option 2.



Si vous appuyez et maintenez la touche  de l'unité ou  de la télécommande pendant 3 secondes, le haut-parleur passe en mode veille. L'indication « GOOD-BYE » apparaît alors dans l'afficheur et le voyant DEL de l'appareil devient rouge.

Mode veille avec maintien de la connexion au réseau

Option 1.

Si le réseau est connecté, mais qu'il n'y a pas de lecture de musique et qu'aucune touche n'est actionnée pendant 15 minutes, le haut-parleur passe en mode veille réseau. Le voyant DEL de l'appareil devient alors blanc, avec une luminosité réduite.



Option 2.

Si vous appuyez sur la touche  de l'unité ou  sur la télécommande, le haut-parleur passe en mode veille réseau. Le voyant DEL de l'appareil devient alors blanc, avec une luminosité réduite.

Mode de veille Bluetooth

Si le mode veille **Bluetooth** est réglé sur activé, le haut-parleur passe en mode veille **Bluetooth** lorsque l'unité est éteinte.

Lorsque vous allumez l'unité principale en mode veille **Bluetooth**, **Bluetooth** et LG TV peuvent se connecter même si le réseau est déconnecté.

Réglez le volume de la barre de son au minimum. Ensuite, maintenez enfoncée la touche  de l'appareil et  de la télécommande pendant environ 3 secondes. Vous verrez s'afficher l'indication « ON-BT STANDBY » et l'appareil bascule en mode veille avec maintien de la connexion **Bluetooth**.

Pour annuler cette fonction, appuyez sur  pendant que l'indication « ON-BT STANDBY » défile dans l'afficheur.

Remarque

- Si vous éteignez l'unité dans la fonction Wi-Fi, le mode veille **Bluetooth** ne fonctionne pas.
- Pour utiliser cette fonction, activez la fonction AUTO POWER.

Réinitialisation de l'enceinte

Si l'enceinte n'est pas réactif, réinitialisez l'enceinte.

Maintenez le bouton  enfoncé jusqu'à entendre un bip sonore. L'indication « RESET » apparaît dans l'afficheur. Tous les ports du réseau sans fil sont alors désactivés et les informations du réseau sans fil stockées sont supprimées.

Dépannage

Généralités

Symptômes	Cause et solution
L'unité ne fonctionne pas correctement.	<ul style="list-style-type: none"> Coupez l'alimentation de cet appareil et du périphérique externe raccordé (téléviseur, caisson de basse, lecteur de DVD, amplificateur, etc.) et rétablissez-la. Débranchez le cordon d'alimentation de cette unité et de l'appareil externe connecté (TV, caisson de basses, lecteur DVD, ampli, etc.) et essayez de les brancher à nouveau. Les réglages précédents peuvent ne pas être sauvegardés lorsque l'alimentation de l'appareil est éteinte.
L'appareil ne s'allume pas.	<p>Le cordon d'alimentation est-il branché sur la prise ?</p> <ul style="list-style-type: none"> Branchez le cordon sur la prise.
Il n'y a pas de son.	<p>Le volume est-il au minimum ?</p> <ul style="list-style-type: none"> Réglez le volume. Lorsque vous vous servez d'une connexion à un appareil externe (décodeur, appareil Bluetooth, etc.), ajustez le niveau du volume sonore de l'appareil. <p>La fonction sourdine est-elle activée ?</p> <ul style="list-style-type: none"> Appuyez sur la touche  ou réglez le niveau du volume pour annuler la fonction de mise en sourdine. <p>La fonction est-elle correctement sélectionnée ?</p> <ul style="list-style-type: none"> Vérifiez la source d'entrée et choisissez celle qui est correcte.
Absence de son du caisson de basses	<p>Le caisson de basses est-il branché ?</p> <ul style="list-style-type: none"> Enfoncez correctement le cordon d'alimentation du caisson de basses dans la prise murale. <p>Le couplage entre l'appareil et le caisson de basses est-il interrompu ?</p> <ul style="list-style-type: none"> Connectez l'appareil et le caisson de basses. (Page 13)
La télécommande ne fonctionne pas correctement.	<p>La télécommande est-elle trop éloignée de l'appareil ?</p> <ul style="list-style-type: none"> Actionnez la télécommande dans un rayon de 7 m de l'appareil. <p>Un obstacle se trouve-t-il entre la télécommande et l'appareil ?</p> <ul style="list-style-type: none"> Retirez l'obstacle. <p>Les piles de la télécommande sont-elles vides ?</p> <ul style="list-style-type: none"> Remplacez les piles par des neuves.
La fonction AUTO POWER est inopérante.	<ul style="list-style-type: none"> Vérifiez la connexion de l'appareil externe (téléviseur, lecteur DVD/Blu-Ray ou appareil Bluetooth). Vérifiez l'état de la fonction SIMPLINK sur votre téléviseur LG et désactivez-la. Selon le périphérique connecté, il est possible que cette fonction soit inopérante.
LG Sound Sync ne fonctionne pas.	<ul style="list-style-type: none"> Vérifiez si votre téléviseur LG prend en charge LG Sound Sync. Vérifiez la connexion de LG Sound Sync. Vérifiez le réglage sonore de votre téléviseur et de cette unité.

Symptômes	Cause et solution
Le son retransmis par l'appareil est faible.	<p>Vérifiez les détails ci-dessous et réglez l'unité en conséquence.</p> <ul style="list-style-type: none"> • Basculez l'état de la fonction DRC vers [OFF] en utilisant « LG Wi-Fi Speaker ». • Avec la barre de son connectée au téléviseur, changez le paramètre AUDIO DIGITAL OUT dans le menu du téléviseur de [PCM] à [AUTO] ou [BITSTREAM]. • Avec la barre de son connectée au lecteur, changez le paramètre AUDIO DIGITAL OUT dans le menu Configuration du lecteur de [PCM] à [PRIMARY PASS-THROUGH] ou [BITSTREAM]. • Réglez l'option audio DRC sur [OFF] dans le menu de configuration de l'appareil connecté. • Assurez-vous que le mode nuit n'est pas activé. Désactivez le mode nuit.
L'appareil ne se connecte pas au périphérique Bluetooth .	<ul style="list-style-type: none"> • Désactivez la fonction de verrouillage de la connexion Bluetooth. (Page 27)

Réseau

Symptômes	Cause et solution
Impossible de connecter le haut-parleur à votre réseau domestique	<p>La communication sans fil est peut-être interrompue par des appareils ménagers qui utilisent les radiofréquences. Éloignez le haut-parleur de ces appareils.</p>
Les serveurs multimédia ne s'affichent pas sur la liste des périphériques.	<ul style="list-style-type: none"> • Le pare-feu ou le logiciel antivirus de votre serveur multimédia est en cours d'exécution. Désactivez le pare-feu ou le logiciel antivirus qui s'exécute sur votre serveur multimédia. • Assurez-vous que l'enceinte est connectée au même réseau que celui auquel votre serveur multimédia est connecté.
« LG Wi-Fi Speaker » ne fonctionne pas correctement.	<p>« LG Wi-Fi Speaker » est-il branché ?</p> <ul style="list-style-type: none"> • Brancher « LG Wi-Fi Speaker ». <p>Le câble de réseau local est-il branché correctement sur le routeur sans fil et sur « LG Wi-Fi Speaker » ?</p> <ul style="list-style-type: none"> • Connectez le câble de réseau local au port de réseau local sur l'arrière de « LG Wi-Fi Speaker » et de votre routeur sans fil. <p>Et si vous redémarrez le routeur ?</p> <ul style="list-style-type: none"> • Vous devez éteindre les haut-parleurs et les rallumer. <p>Si vous installez un nouveau routeur.</p> <ul style="list-style-type: none"> • Vous devez le réinitialiser à ses paramètres de sortie d'usine et configurer la connexion réseau du haut-parleur.

Application

Symptômes	Cause et solution
L'application « LG Wi-Fi Speaker » ne fonctionne pas correctement.	<p>L'erreur apparaît-elle lors de l'accès à l'application ?</p> <ul style="list-style-type: none"> Assurez-vous que votre appareil intelligent soit compatible avec l'application. Assurez-vous que la dernière version de « LG Wi-Fi Speaker » est installée. Veillez à ce que la DEL du haut-parleur change du rouge au blanc.

REMARQUES sur l'utilisation de la connexion sans fil

Symptômes	Cause et solution
Cet appareil peut subir des interférences sans fil.	<ul style="list-style-type: none"> La connexion sans fil peut ne pas fonctionner normalement dans une zone où le signal est faible. Installez l'appareil suffisamment près du caisson de basse sans fil. Pour des performances optimales, n'installez pas l'appareil sur un meuble métallique.
Le périphérique Bluetooth peut ne pas fonctionner correctement ou faire du bruit dans les cas suivants.	<ul style="list-style-type: none"> Lorsqu'une partie de votre corps est en contact avec l'émetteur-récepteur du périphérique Bluetooth ou la barre de son. En présence d'un obstacle ou d'un mur, ou bien lorsque l'appareil est installé dans un endroit confiné. Si un autre appareil (réseau local sans fil, équipement médical ou micro-ondes) utilise la même fréquence, laissez une distance aussi grande que possible entre les appareils. Lorsque vous connectez l'appareil au périphérique Bluetooth, faites en sorte que les appareils soient aussi proches que possible l'un de l'autre. Si l'appareil est trop loin du périphérique Bluetooth, la connexion est interrompue et un dysfonctionnement peut se produire.

NOTES pour lancer le mode Demo

Symptômes	Cause et solution
Vous ne pouvez pas changer de source d'entrée en utilisant le bouton F , comme le BT (Bluetooth), l'interface HDMI etc. et seule l'indication [DEMO] apparaît sur l'écran de façade.	Débranchez le câble d'alimentation, puis rebranchez-le. Si cela ne fonctionne pas, maintenez enfoncé le bouton  sur la barre de son jusqu'à ce que vous entendiez un « bip ». L'indication « RESET » apparaît dans l'afficheur.
La télécommande ne fonctionne pas (pas de réponse).	

Impératifs à respecter pour les fichiers

Extensions de fichier disponible : « .mp3 », « .flac », « .aac », « .ogg », « .wav »

Fréquence d'échantillonnage : dans les 32 à 48 kHz (mp3), jusqu'à 192 kHz/24 bits (flac)

Débit binaire : jusqu'à 320 kbps (mp3)

- Le format requis des fichiers n'est pas toujours compatible. Il se peut qu'il y ait des restrictions selon les fonctionnalités des fichiers et la capacité du serveur multimédia.
- Certains fichiers .wav ne sont pas pris en charge par ce haut-parleur.
- Selon les types de fichiers ou les modes d'enregistrement, il peut ne pas les lire.
- Certains fichiers dotés de DRM ne sont pas pris en charge par ce haut-parleur.
- Les types de fichiers supportés peuvent être différents selon le système d'exploitation ou le fabricant de l'appareil intelligent ou du PC.

Marques de commerce et licences

Toutes les autres marques sont des marques commerciales de leurs propriétaires respectifs.



Fabriqué sous licence de Dolby Laboratories. Dolby, Dolby Atmos, et le symbole représentant un double D sont des marques de commerce de Dolby Laboratories.



Pour les brevets DTS, voir <http://patents.dts.com>. Fabriqué sous licence de DTS Licensing Limited. DTS, le symbole, DTS et le symbole ensemble et Digital Surround sont des marques déposées ou marques de DTS, Inc. aux États-Unis d'Amérique ou dans d'autres pays. © DTS, Inc. Tous droits réservés.



La marque et les logos **Bluetooth**® correspondants sont des marques déposées détenues par **Bluetooth SIG, Inc.** et toute utilisation de telles marques par LG Electronics s'effectue sous licence. Toutes les autres marques commerciales et marques déposées appartiennent à leurs propriétaires respectifs.



Les termes HDMI et Interface Multimedia Haute Definition HDMI, et le logo HDMI sont des marques déposées ou enregistrées de LLC de License HDMI aux États Unis et autres pays.

Spécifications

Généralités	
Consommation	Reportez-vous à l'étiquette principale sur l'appareil.
	Veille en réseau : 5,2 W (si tous les ports réseau sont activés.)
Adaptateur secteur	Modèle : DA-38A25 Fabricant : Asian Power Devices Inc. Entrée : 100-240 V - 50 - 60 Hz Sortie : 25 V  1,52 A
Dimensions (L x H x P)	Approx. 1061,0 mm x 57,5 mm x 87,0 mm (avec les patins)
Température de fonctionnement	5 °C à 35°C
Humidité de fonctionnement	5 % à 90 %
Fréquence d'échantillonnage audio d'entrée numérique disponible	32 kHz, 44,1 kHz, 48 kHz, 88,2 kHz, 96 kHz
Format audio d'entrée numérique disponible	Dolby Atmos, Dolby Audio, DTS Digital Surround, PCM
Entree/Sortie	
OPTICAL IN	3 V (crête à crête), prise optique x 1
PORTABLE IN	0,32 Vrms (prise 3,5 mm stéréo) x 1
HDMI IN	19 broches (Type A, connecteur HDMI™) x 1
HDMI OUT	19 broches (Type A, connecteur HDMI™) x 1
Amplificateur (sortie RMS)	
Total	360 W RMS
Avant	80 W RMS x 2 (4 Ω à 1 kHz, THD 10 %)
Caisson de basses	200 W RMS (3 Ω à 80 Hz, THD 10 %)

Caisson de basses sans fil	
Alimentation	Reportez-vous à l'étiquette principale sur le caisson de basses.
Consommation	Reportez-vous à l'étiquette principale sur le caisson de basses.
Type	1 haut-parleur 1 voie
Impédance	3 Ω
Puissance d'entrée nominale	200 W RMS
Puissance d'entrée maximale	400 W RMS
Dimensions (L x H x P)	Approx. 221,0 mm x 390,0 mm x 312,8 mm

Système	
Port LAN	Prise Ethernet x 1, 10 BASE-T/100 BASE-TX
LAN sans fil (antenne interne)	Réseaux Wi-Fi 802.11 a/b/g/n

- La conception et les spécifications sont sujettes à modification sans préavis.

Manipulation de l'enceinte

Lors de l'expédition du haut-parleur

Veillez conserver le carton d'expédition et les emballages d'origine. Si vous devez transporter le haut-parleur, pour une protection maximale, emballez-le tel que vous l'avez reçu à sa sortie de l'usine.

Entretien des surfaces extérieures

- N'utilisez pas de liquides volatils tels qu'une bombe d'insecticide à proximité.
- Essayez sans appuyer pour ne pas abîmer la surface.
- Ne laissez pas des produits en caoutchouc ou en plastique en contact prolongé avec le haut-parleur.

Nettoyage du haut-parleur

Pour nettoyer l'appareil, utilisez un chiffon doux et sec. Si les surfaces sont très sales, utilisez un chiffon doux légèrement humidifié d'une solution détergente douce. N'utilisez pas de solvants puissants (alcool, benzine ou diluants) car ces derniers risquent d'endommager la surface du haut-parleur.

Informations importantes concernant les services réseau

Toutes les informations, les données, les documents, les communications, les téléchargements, les fichiers, le texte, les images, les photographies, les graphiques, les vidéos, les transmissions de réseau, les publications, les outils, les ressources, le logiciel, le code, les programmes, les applets, les widgets, les applications, les produits et autres contenus (« Contenu ») et tous les services et les offres (« Services ») offerts ou mis à disposition par ou à travers une tierce partie (chaque « Service Provider ») est de la responsabilité exclusive du prestataire du service.

La disponibilité et l'accès au Contenu et aux Services fournis par le fournisseur de services à travers l'appareil LGE sont sujets à des modifications à tout moment, sans préavis, y compris, mais non limité à la suspension, l'annulation ou la cessation de l'ensemble ou de toute partie du Contenu ou des Services.

En cas de problème ou pour toute requête liée au Contenu ou aux services, vous pouvez consulter le site Web du fournisseur des services pour les informations actualisées. LGE n'est pas responsable pour le service clientèle lié au Contenu et aux Services. Toute question ou requête pour un service lié au Contenu ou aux Services doit être directement adressée au Contenu et aux Prestataires de Services respectifs.

Veillez noter que LGE n'est responsable d'aucun Contenu ou Services fournis par le Prestataire de Services ou toutes modifications pour, l'élimination de, ou la cessation d'un tel Contenu ou Services et ne garantit pas la disponibilité ou l'accès à ce Contenu ou à ces Services.

CONDITIONS D'UTILISATION

Ces conditions d'utilisation s'appliquent à ces individus ou groupes qui utilisent l'enceinte Wi-Fi de LG, à tout logiciel associé à l'enceinte Wi-Fi de LG, à cette application et à tous les services associés à cette application (collectivement « LG Software »). Elles fixent les responsabilités de LGE pour vous ainsi que l'identification de qu'il faut « faire » et « ne pas faire » qu'il faut connaître avant d'utiliser le logiciel LG. Le logiciel LG est une propriété de LG appartenant à LG Electronics Inc., une société enregistrée en Corée dont le siège est sis au Yeouido-dong 20, Yeoungdeungpo-gu, Séoul, Corée. LGE, et ceux qui administrent ses licences (« LGE », « nous »).

En accédant ou en utilisant le logiciel LG, vous confirmez que vous acceptez ces Conditions d'utilisation et que vous acceptez de vous y conformer. Si vous n'acceptez pas ces Conditions d'utilisation, vous ne devez pas accéder ou utiliser le logiciel LG. Si un conflit survient entre ces Conditions d'utilisation et tout autre document en référence dans ces Conditions d'utilisation, ces Conditions d'utilisation prévaudront, à moins que cela ne soit autrement indiqué dans le document concerné.

Nous vous octroyons une licence non exclusive pour utiliser une copie préinstallée du logiciel LG exclusivement dans la mesure nécessaire pour que vous puissiez utiliser votre enceinte Wi-Fi de LG dans le cadre d'une utilisation personnelle et non pas dans un autre but.

Vous reconnaissez que tous les droits de propriété du logiciel LG partout dans le monde nous appartiennent exclusivement et qu'aucun droit de propriété du logiciel LG n'est transféré pour vous. Vous êtes uniquement habilité à utiliser le logiciel LG tel qu'il est accordé dans ces conditions de licence.

Vous ne pouvez pas copier, modifier, décompiler ou rétroconcevoir notre logiciel de quelque façon que ce soit, à moins d'y être autorisé par la loi. Nous nous réservons le droit de suspendre, d'annuler ou d'interrompre tout ou partie des Services sans préavis si nous considérons qu'il y a infraction des Conditions d'utilisation de votre part.

Vous reconnaissez que le logiciel LG n'a pas été développé pour répondre des exigences individuelles. Nous ne faisons aucune promesse ni garantie quant au fait que le logiciel LG est exempt de bogues ou d'erreurs ou qu'il sera toujours disponible. Nous

mettons en œuvre des efforts raisonnables sur le plan commercial pour proposer le logiciel LG de manière continue, avec un souci de qualité élevé mais nous ne pouvons pas garantir qu'il sera toujours disponible, sans interruption ou sans erreurs. Il est possible que nous interrompions ou arrêtons le logiciel LG ou suspendions ou limitons votre utilisation de l'ensemble ou d'une partie des Services là où nous le considérons raisonnablement nécessaire pour des raisons techniques, d'utilisation, de sécurité, de légalité ou de réglementation.

Nous n'acceptons aucune responsabilité si, pour une raison quelconque, les Services ou une partie d'entre eux deviennent indisponibles à un certain moment ou pour toute période.

Bien que vous puissiez utiliser le logiciel LG pour télécharger et accéder au contenu ou aux applications mis à la disposition par des tierces parties sur votre logiciel LG, nous ne faisons aucune promesse ou garantie quant au fait que vous serez toujours capable d'accéder à ce contenu ou à ces applications. Dans la mesure qui nous est permise par la loi, nous excluons toute garantie, condition ou autre engagement pouvant être implicitement visés dans ces conditions de licence par la loi.

Dans la mesure permise par la loi applicable, nous excluons toute responsabilité en cas de pertes ou de dommages subis par vous ou toute autre personne dans le cadre de votre utilisation du Logiciel LG. Nous ne sommes responsables que des pertes ou dommages qui sont une conséquence prévisible d'un manquement de notre part aux présentes conditions de licence ou de notre négligence, et dans la limite du montant défini ci-dessous, mais nous ne sommes pas responsables des pertes qui ne sont pas prévisibles. Une perte ou un dommage est prévisible si elle/il est la conséquence évidente d'un manquement de notre part ou si vous et nous l'avions envisagé(e) lorsque vous avez commencé à utiliser le Logiciel LG.

Pour tout(e) perte ou dommage qui n'est pas exclu(e) en vertu de la présente licence, notre responsabilité globale et celle de notre groupe de sociétés à votre égard, qu'il s'agisse de responsabilité contractuelle, délictuelle (y compris la négligence) ou autre, est limitée au montant que vous avez payé pour votre service du Logiciel LG. Dans les mesures permises par les lois en vigueur, certaines juridictions ne permettent pas la limitation ou l'exclusion d'une responsabilité pour des dommages directs ou indirects, ou par une législation qui limite ou exclut la responsabilité, de sorte que la limite citée plus haut ne s'applique pas pour vous.

Aucune disposition des présentes conditions de licence ne limite ou n'exclut notre responsabilité en cas de décès ou de préjudice corporel résultant de notre négligence, d'une fraude ou d'une présentation déformée ou toute autre responsabilité ne pouvant être ni exclue ni limitée par la loi.

LG Software offre un accès aux « applications » et à des liens d'autres services propriétés de tierces parties, comme les fournisseurs de contenus. Toutes les applications, services et contenus de tiers auxquels vous accédez via les Services sont mis à votre disposition par ces fournisseurs tiers et sont en dehors du champ d'application de ces Conditions d'utilisation.

Vos relations avec les fournisseurs tiers concernent exclusivement vous et les fournisseurs en question et peuvent être soumis aux conditions et à la politique de confidentialité du fournisseur. Nous vous encourageons à lire ces documents, bien que nous ne soyons pas responsables de leur contenu. Nous déclinons toute responsabilité du fait des applications, des services ou du contenu fournis par des fournisseurs tiers.

Nous pouvons imposer des limites à l'utilisation ou à l'accès au contenu, applications ou services de certains tiers, dans tous les cas sans préavis ni responsabilité. Nous déclinons expressément toute responsabilité pour toute modification, interruption, désactivation, annulation ou suspension de tout contenu, application ou service mis à la disposition via ce logiciel LG. Nous déclinons toute responsabilité et ne sommes pas responsables du service clientèle lié au Contenu, à l'application et aux Services. Toute question ou requête pour un service lié au contenu, à l'application ou aux services doit être directement adressée aux fournisseurs de services ou aux développeurs d'applications respectifs.

Les présentes dispositions n'affectent pas les droits qui vous sont accordés par la loi en tant que consommateur.

Caractère approprié des services pour les enfants et outils de contrôle parental.

Modifier ce qui suit en conséquence, le cas échéant : Les services ne sont pas destinés à des enfants âgés de moins de 13 ans et ne sont pas spécifiquement structurés pour attirer les enfants de moins de 13 ans. De plus, certains contenus auxquels vous pouvez accéder lors de votre utilisation des Services peuvent contenir des éléments que vous pourriez considérer comme indécents, répréhensibles ou non appropriés pour les enfants.

Si vous autorisez un enfant à utiliser votre Smart TV de LG afin d'accéder aux Services, alors il vous incombe de décider si les Services en question sont appropriés pour que l'enfant y accède.

[Votre Smart TV offre un outil de contrôle parental (par le biais d'un code PIN à 4 chiffres). Si vous avez activé le code PIN à 4 chiffres, votre Smart TV de LG ne pourra pas afficher le contenu accès restreint à moins que vous ne saisissiez le code PIN. Vous êtes responsable du paramétrage et du maintien de l'outil de contrôle parental et de tout autre contrôle disponible, et nous ne serons responsable d'aucune nuisance, perte ni dommage subi par vous-même ou par tout autre utilisateur de votre Smart TV de LG en raison de votre absence de paramétrage ou de maintien de ces outils de contrôle parental. Selon le modèle de votre Smart TV de LG, ces fonctions sont susceptibles de ne pas être disponibles.

Virus et sécurité

Modifier ce qui suit en conséquence, le cas échéant : Nous mettons en œuvre des efforts raisonnables sur le plan commercial afin de garantir que les services soient sécurisés et dépourvus de virus, mais ces efforts ne peuvent pas garantir et ne garantissent pas que les Services ne comportent pas de bogues, virus ou autres vulnérabilités.

De plus, nous excluons toute responsabilité pour toute perte ou dommage provoqué par un virus, une attaque par déni de service distribué ou d'autres éléments technologiques nuisibles risquant d'infecter votre Smart TV de LG, vos données ou tout autre matériel vous appartenant, lors de votre utilisation des Services.

Modifiez comme vous le jugez utile : Réclamations

Si vous avez des réclamations, questions ou requêtes à propos des Services, veuillez contacter [indiquez une référence d'une adresse e-mail de LG non privée].

Modifiez comme vous le jugez utile : Divers

Sauf disposition contraire expresse, ces Conditions d'utilisation et les documents auxquels elles font référence contiennent l'intégralité de l'accord vous liant à nous concernant votre utilisation des Services et prévalant sur tous les précédents accords, arrangements, engagements ou propositions, tant écrits qu'oraux, entre vous même et nous en relation avec votre utilisation des Services.

Nous pouvons céder, sous-traiter ou transférer tout ou partie de nos droits et obligations sous ces Conditions d'utilisation à toute société, entreprise ou personne. Il nous est seulement possible d'y avoir recours si cela n'affecte pas significativement vos

droits conformément aux présentes Conditions d'utilisation. Vous ne pouvez pas céder, sous-traiter ou transférer vos droits et obligations issus des présentes Conditions d'utilisation à une autre personne (sauf si vous cédez votre Smart TV de LG à un tiers) à moins que nous n'en convenions ainsi au préalable par écrit.

Si nous décidons de ne pas exercer ou faire valoir un droit que nous avons contre vous à un moment donné, cela ne nous empêche pas de décider plus tard d'exercer ou de faire valoir ce droit.

Si une stipulation de ces Conditions d'utilisation est jugée illégale, invalide ou autrement inapplicable par un tribunal ou une autorité de régulation, cette stipulation sera alors supprimée et les autres stipulations des Conditions d'utilisation resteront applicables.

Ces Conditions d'utilisation ne créent ni n'induisent aucun droit à faire valoir par aucune personne qui n'y est pas partie.

Ces Conditions d'utilisation sont soumises aux lois du pays où votre Smart TV de LG est vendue, alors vous et LGE acceptez de vous soumettre à la juridiction exclusive des tribunaux du pays où votre Smart TV de LG est vendue pour tout litige relatif à celle-ci.

Cet accord est soumis aux lois de la République de Corée, à l'exception de leurs conflits des dispositions légales.

Si vous avez une réclamation, question ou requête à propos des Services, veuillez contacter www.lg.com.

Ces Conditions d'utilisation sont susceptibles d'être mises à jour de temps à autre par LGE. Si nous procédons à une modification substantielle de nos Conditions d'utilisation, nous vous tiendrons informé(e) par le biais de votre logiciel LG ou par d'autres moyens.

Informations sur les logiciels libres

Pour obtenir le code source sous la licence publique générale, la licence publique générale limitée, la licence publique Mozilla ou les autres licences libres de ce produit, rendez-vous sur <http://opensource.lge.com>.

En plus du code source, tous les termes de la licence, ainsi que les exclusions de garantie et les droits d'auteur, sont disponibles au téléchargement.

LG Electronics peut aussi vous fournir le code source sur CD-ROM moyennant le paiement des frais de distribution (support, envoi et manutention) sur simple demande adressée par e-mail à opensource@lge.com.

Cette offre est valable pour une période de trois ans à compter de la date de la dernière distribution de ce produit. Cette offre est valable pour toute personne possédant cette information.



MANUEL D'UTILISATION

LG Wi-Fi Speaker

Table des matières

1 Démarrage

- 3 « LG Wi-Fi Speaker »
- 3 – Installer l'application « LG Wi-Fi Speaker »
- 4 – Débuter avec l'application « LG Wi-Fi Speaker »

2 Raccordements

- 5 Raccordement de l'enceinte à votre réseau domestique
- 5 – Connexion filaire
- 6 – Connexion simple
- 7 – Connexion manuelle

3 Fonctionnement

- 9 Profiter de la musique avec l'application « LG Wi-Fi Speaker »
- 9 – Présentation du menu latéral
- 10 – Aperçu de [Mes Enceintes]
- 10 – Lire une chanson
- 11 – Gérer un morceau
- 12 – Présentation de la lecture
- 13 Réglages
- 13 – Réglage de l'enceinte branché
- 15 – Réglages de l'application « LG Wi-Fi Speaker »

1

2

3

« LG Wi-Fi Speaker »

L'application « LG Wi-Fi Speaker » vous permet d'utiliser diverses fonctions de l'enceinte grâce à votre appareil intelligent.

Profiter de votre musique sur le serveur réseau domestique et sur votre appareil

Vous pouvez écouter de la musique sur le serveur réseau domestique et sur votre appareil intelligent.

Utiliser l'application intégrée Chromecast

Vous pouvez profiter des contenus musicaux à travers cette enceinte grâce aux applications Chromecast activée.

Régler et contrôler l'enceinte

Vous pouvez gérer les réglages et le contrôle de l'enceinte même sans télécommande.

Mettre à jour l'enceinte

Vous pouvez mettre à jour l'enceinte dans sa version la plus récente.

Installer l'application « LG Wi-Fi Speaker »

Via « l'App Store » d'Apple ou le « Play Store » de Google

1. Appuyez sur l'icône « App Store » d'Apple ou « Play Store » de Google.
2. Entrez « LG Wi-Fi Speaker » dans la barre de recherche, puis appuyez sur « Recherche ».
3. Sélectionnez « LG Wi-Fi Speaker » dans les résultats pour télécharger.

! Remarques

- L'application « LG Wi-Fi Speaker » devrait être disponible pour les versions de logiciel qui suivent :
Android OS : Ver 5.0 (ou supérieure)
iOS : Ver 10 (ou supérieure)
- Suivant votre appareil, l'application « LG Wi-Fi Speaker » peut ne pas fonctionner.

Débuter avec l'application « LG Wi-Fi Speaker »

Lorsque vous lancez l'application « LG Wi-Fi Speaker » pour la première fois, les conditions d'utilisation et le service Chromecast apparaissent à l'écran.

1. Passez en revue les conditions d'utilisation et sélectionnez [Accepter et démarrer].

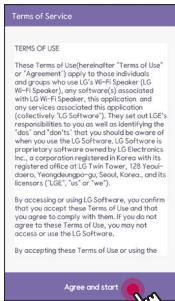

2. Passez en revue le contenu du service Chromecast et sélectionnez [Accepter et démarrer].

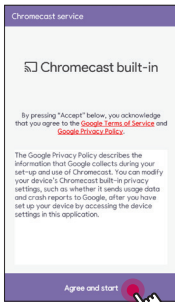

Raccordement de l'enceinte à votre réseau domestique

Conditions requises

- Un **routeur sans fil** doit être connecté à internet.
- Un **appareil intelligent** tel qu'un smartphone ou une tablette doit être connecté au routeur sans fil via une connexion Wi-Fi.

! Remarques

- Veillez à ce que le serveur de DHCP soit activé sur le routeur sans fil.
- Si vous n'arrivez pas à connecter l'enceinte à votre routeur, allez dans la configuration du routeur et veillez à ce que la case « Allow wireless client to see each other and access my local network » soit décochée.
- Dans un environnement de réseau (routeur, internet et ISP (Fournisseur de Service Internet)) compatible avec IPv4 et IPv6, le réseau se connecte automatiquement à IPv4 ou IPv6 lors de la connexion au réseau. Vous pouvez vérifier l'état de chaque réseau en sélectionnant les réglages de Mes Enceintes ([Réglages]>[Infos IP]) sur l'application « LG Wi-Fi Speaker ».

Connexion filaire

L'utilisation d'un réseau câblé offre les meilleures performances, car les périphériques raccordés se connectent directement au réseau sans interférences des fréquences radio.

1. Connectez votre enceinte au routeur domestique à l'aide d'un câble de réseau local.

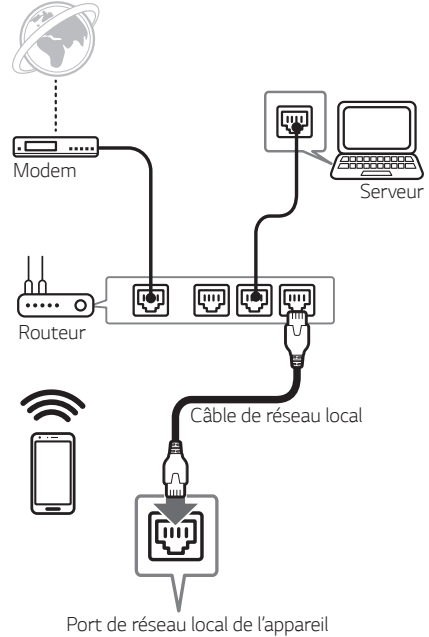

2. Vous pouvez apercevoir l'enceinte sur l'écran de votre appareil intelligent quand vous ouvrez l'application « LG Wi-Fi Speaker ».

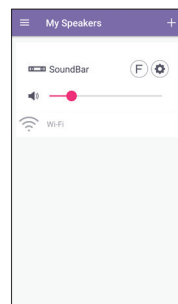

Connexion simple

Préparation

- Pour la connexion simple, vous devez être connecté à un réseau Wi-Fi.
- Vérifiez que le réglage **Bluetooth** de votre appareil intelligent est activé.
- Sélectionnez la fonction WI-FI en appuyant sur la touche **F** de la télécommande ou **F** de l'enceinte.

! Remarques

La connexion simple est prise en charge par **Bluetooth 4.0** (ou une version supérieure).

1. Vérifiez le positionnement et l'état de l'enceinte et sélectionnez [Suivant].



Si vous utilisez un appareil équipé d'Android, une autorisation localisée est nécessaire. Passez à l'étape suivante si vous utilisez un appareil iOS.

Permettez l'autorisation localisée. Puis cliquez sur [Suivant] à nouveau.

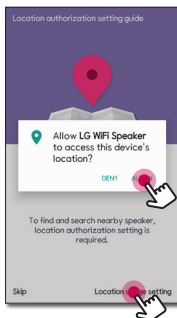

2. Vous pouvez ensuite voir les enceintes disponibles pour une connexion.



- Sélectionnez [🇪🇺] si l'enceinte souhaitée n'apparaît pas.
 - Sélectionnez [🔊] pour contrôler l'enceinte avec un « bip ».
 - La recherche a échoué, sélectionnez [Réessayer] pour rechercher votre enceinte à nouveau ou connectez l'enceinte manuellement. (page 7)
3. Sélectionnez l'enceinte à connecter en cochant [☑] et [Suivant].

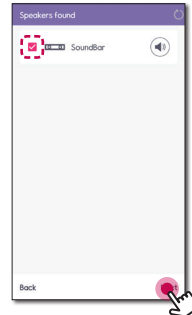

- Si vous avez un mot de passe pour votre réseau, l'écran de sécurité apparaît sur votre appareil intelligent. Entrez votre mot de passe et appuyez sur [Suivant].

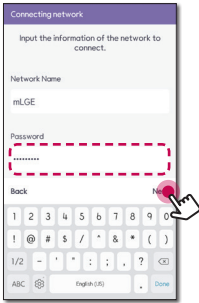

- Appuyez sur [OK] pour finaliser la connexion.

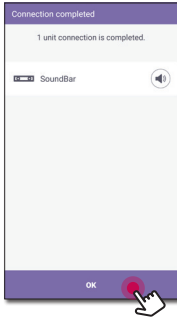

Connexion manuelle

Quand une connexion simple n'est pas possible entre l'enceinte et l'appareil intelligent, vous pouvez toujours la connecter manuellement.

- Sélectionnez [Installation manuelle] pour connecter l'enceinte manuellement.

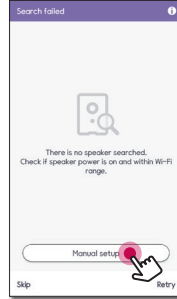

- Vérifiez le positionnement et l'état de l'enceinte et sélectionnez [Suivant].



3. Cette étape n'est valable que pour les appareils iOS. Passez à l'étape suivante si vous utilisez un appareil équipé d'Android.

Mettez en marche les réglages Wi-Fi sur votre appareil iOS et choisissez [LG_Speaker_Setup_XXXX] puis retournez à l'application « LG Wi-Fi Speaker ».

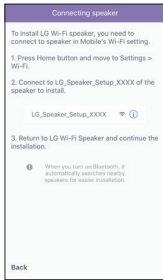

4. Entrez votre mot de passe et appuyez sur [Suivant].

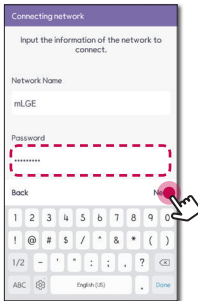

Ensuite, votre appareil intelligent se mettra à chercher les enceintes disponibles pour une connexion.

5. Appuyez sur [OK] pour finaliser la connexion.

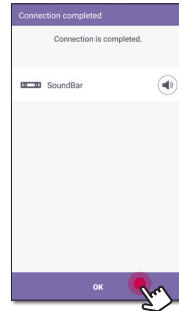

Profiter de la musique avec l'application « LG Wi-Fi Speaker »

Avec l'application « LG Wi-Fi Speaker », vous pouvez jouer la musique depuis votre appareil intelligent.

! Remarques

Certains éléments dans cette section peuvent différer de l'application « LG Wi-Fi Speaker » en fonction de la version de l'application.

Préparation

1. Vérifiez la connexion réseau avec l'enceinte. (Page 5)
2. Pour utiliser l'enceinte, vous devez télécharger et utiliser l'application « LG Wi-Fi Speaker ». (Page 3)

Présentation du menu latéral

1. Lancez l'application « LG Wi-Fi Speaker » sur votre appareil intelligent. [Mes Enceintes] apparaîtra.
2. Appuyez sur le bouton [☰].

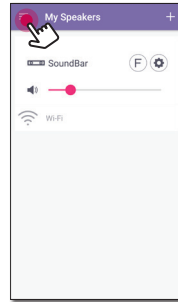

3. Le menu latéral apparaîtra.

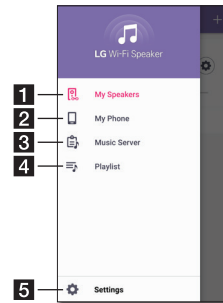

- 1 [Mes Enceintes] – Affiche l'enceinte connectée.
- 2 [Mon Téléphone] – Affiche les chansons sur cet appareil intelligent.
- 3 [Serveur de musique] – Affiche les chansons sur les appareils connectés (serveur multimédia).
- 4 [Liste de lecture] – Affiche les playlists.
- 5 [Réglages] – Affiche le menu des paramètres.

Aperçu de [Mes Enceintes]

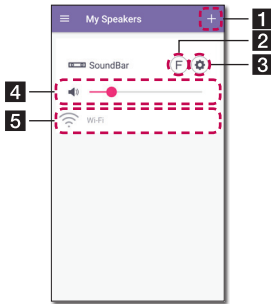

1 [+] – Connecte des enceintes supplémentaires.

2 [🎧] – Sélectionne une fonction de l'enceinte branchée.

3 [⚙️] – Paramètre l'enceinte branchée. (Page 13)

4 [🔊] – Ajuste le niveau sonore de l'enceinte branchée.

5 [📶] – Montre l'état de l'enceinte branchée.

Lire une chanson

1. Sélectionnez [Mon Téléphone] ou [Serveur de musique] dans le menu latéral.

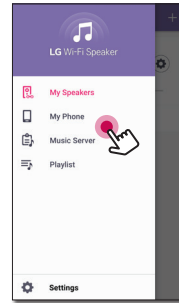

2. Vous pouvez voir les morceaux sur le serveur de musique ou sur votre appareil intelligent. Sélectionnez une chanson à jouer.

Dans le menu [Mon Téléphone], les morceaux sont triés par [Albums], [Artistes], [Morceaux], [Genres] et [Dossiers] (appareil Android) ou par [Liste de lecture d'iPhone] (appareil iOS).

Dans le menu [Serveur de musique], les serveurs connectés apparaissent.

3. Appuyez [📶] et sélectionnez l'enceinte. Vous pouvez écouter de la musique via l'enceinte branchée avec Chromecast.

Gérer un morceau

Dans la liste de chanson de [Mon Téléphone] ou [Serveur de musique], appuyez sur [:] de la chanson souhaitée.
Le menu déroulant apparaît.

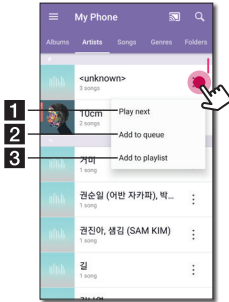

- 1 **[Lire le morceau suivant]** – Sélectionne le morceau suivant à jouer.
- 2 **[Ajouter à la file d'attente]** – Ajoute à la file d'attente.
- 3 **[Ajouter à la liste d'écoute]** – Ajoute à la liste de lecture souhaitée.

Remarques

Selon votre environnement sans fil, la lecture d'une chanson par l'enceinte peut être perturbée.

Utiliser une Playlist

Vous pouvez profiter de la musique à votre goût en créant une Playlist.

1. Sur la liste de morceaux dans [Mon Téléphone] ou [Serveur de musique], appuyez sur [:] de la chanson voulue et sur [Ajouter à la liste d'écoute].

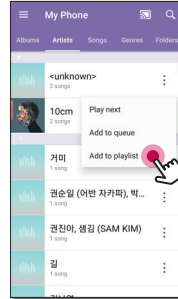

2. La fenêtre [Ajouter à la liste d'écoute] apparaît.

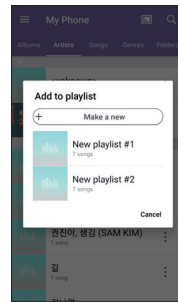

- Sélectionnez une playlist pour y ajouter la chanson.
- Si vous souhaitez créer une nouvelle playlist, sélectionnez [Créer un nouveau].

Présentation de la lecture

Vous pouvez vérifier et régler diverses informations sur l'écran de lecture.

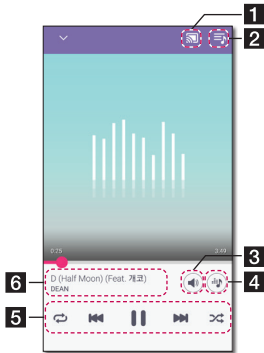

- 1** - Envoie la musique à l'enceinte branchée via Chromecast et arrête la diffusion de la musique.
- 2** - Modifie la liste d'écoute en cours.
- 3** - Ajuste le volume de l'appareil intelligent ou celui de Chromecast.
- 4** - Permet d'ajuster l'effet du son.

Règle la lecture.

- Pause la lecture.

- Commence la lecture.

/ - Permet d'effectuer une avance ou un retour rapide.

- 5** - Répète les contenus désirés.
Chaque fois que vous cliquez dessus, l'état bascule en suivant l'ordre (Répéter la piste) - (Répéter tous) - (Répétition désactivée).
 - Mélange les morceaux de la liste. La musique sera lue dans un ordre aléatoire.

- 6** Affiche les informations concernant le morceau lu.

! Remarques

est désactivé quand vous écoutez de la musique avec votre appareil intelligent ou avec les enceintes regroupées à l'aide de l'application [Google Home].

Sélection des effets sonores

Vous pouvez sélectionner le mode son souhaité en utilisant .

Les éléments affichés pour l'égaliseur peuvent être différents en fonction de l'enceinte branchée, des sources et des effets sonores.

1. Pendant la lecture, appuyez sur .



2. Sélectionnez l'effet sonore en utilisant et et appuyez sur [OK].

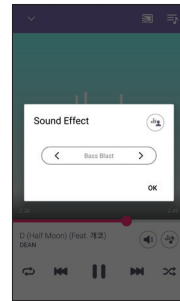

Vous pouvez personnaliser l'effet en utilisant pour ajuster les paramètres du Tweeter et de la Basse.

! Remarques

- Quand vous écoutez des chansons sur l'enceinte de l'appareil intelligent, l'égaliseur de son n'est pas pris en charge.
- Selon l'enceinte branchée, l'effet sonore peut avoir un son différent.

Réglages

Avec l'application « LG Wi-Fi Speaker », vous pouvez régler l'enceinte branchée dans votre appareil intelligent.

! Remarques

Certains éléments dans cette section peuvent différer de l'application « LG Wi-Fi Speaker » en fonction de la version de l'application.

Préparation

1. Vérifiez la connexion réseau avec l'enceinte.
(Page 5)
2. Pour utiliser l'enceinte, vous devez télécharger et utiliser l'application « LG Wi-Fi Speaker ».
(Page 3)

Réglage de l'enceinte branché

Vous pouvez changer les réglages de l'enceinte branché.

Sur l'écran [Mes Enceintes], sélectionnez [⚙️] pour changer les réglages de l'enceinte branché.

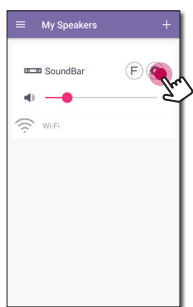

! Remarques

Vous ne pouvez pas voir certains menus selon l'appareil branché.

Les réglages de l'enceinte branché apparaissent.

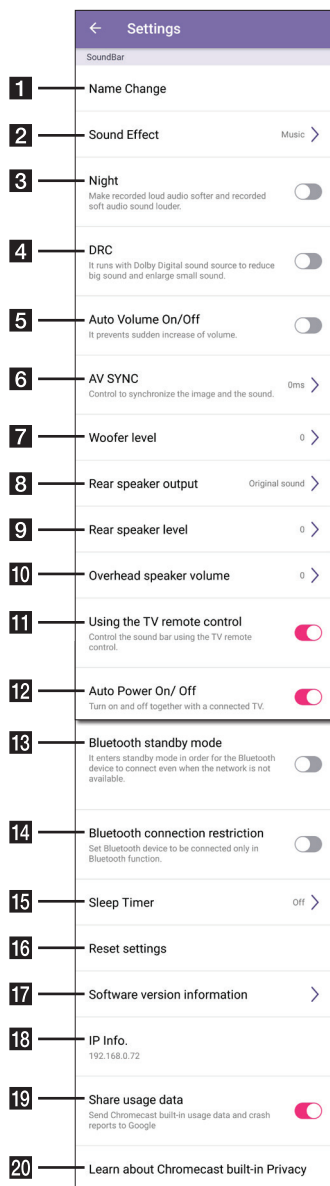

1 [**Changement de nom**] – Renomme l'enceinte.

2 [**Effet sonore**] - Permet de sélectionner un mode d'effet sonore.

3 [**Nuit**] – Active ou désactive le mode nuit.

4 [**DRC**] – Réduit le volume des sons forts ou amplifie les sons faibles. (Uniquement pour le Dolby Digital) Allume ou éteint la fonction DRC.

5 [**Contrôle automatique du volume Activé/Désactivé**] – Active ou désactive la fonction de volume automatique.

6 [**AV Sync**] – Règle la synchronisation audio et vidéo

7 [**Niveau du caisson de basse**] – Règle le niveau du caisson de basses.

8 [**Sortie de l'enceinte arrière**] - Sélectionne la sortie de l'enceinte arrière.

9 [**Niveau des enceintes arrière**] - Ajuste le niveau de l'enceinte arrière.

10 [**Volume de l'enceinte en tête**] - Ajuste le niveau sonore général de l'enceinte.

11 [**Utilisation de la télécommande du téléviseur**] - Ajuste certaines fonctions de l'enceinte avec la télécommande.

12 [**Allumage/extinction automatique**] – Active ou désactive la fonction de mise sous tension automatique.

13 [**Mode veille avec maintien de la connexion Bluetooth**] – Met en marche/à l'arrêt le mode veille du Bluetooth.

14 [**Restriction de connexion Bluetooth**] – Permet de connecter un périphérique Bluetooth uniquement dans les fonctions Bluetooth et LG TV.

15 [**Minuterie d'arrêt**] – Mise à l'arrêt automatique après une période donnée.

16 [**Réinitialiser les réglages**] – Réinitialise les réglages de l'enceinte hormis les informations du réseau.

17 [**Informations sur la version du logiciel**] – Affiche les informations sur la version du logiciel actuelle et met à jour le logiciel vers la version la plus récente.

18 [**Infos IP**] - Affiche l'adresse IP de l'enceinte.

19 [**Partager les données d'utilisation**] – Donne le choix d'envoyer ou non à Google les rapports de plantage et les données d'utilisation de Chromecast.

20 [**En savoir plus sur les règles de confidentialité de la fonctionnalité Chromecast Intégré**] – Montre les politiques de Chromecast concernant la vie privée.

Réglages de l'application « LG Wi-Fi Speaker »

Sélectionnez [Réglages] dans le menu latéral.

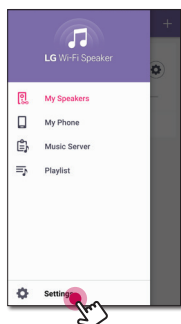

Les réglages de « LG Wi-Fi Speaker » apparaissent.

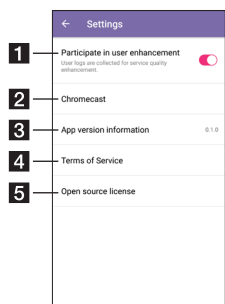

1 [Participez à l'amélioration de l'utilisateur] – Permet à l'utilisateur d'envoyer un log pour l'amélioration de la qualité du service.

2 [Chromecast] – Affiche le menu Chromecast.

3 [Informations sur la version de l'application] – Affiche les informations sur la version de l'application.

4 [Conditions du service] – Affiche les conditions de service.

5 [Licence à code source libre] – Affiche l'Avis du logiciel open source LG.

Menu [Chromecast]



1 [Découvrez comment caster avec Chromecast] - Montre comment utiliser Chromcast.

2 [Groupes Cast] - Sélectionne [En savoir plus sur les groupes Cast] ou [Comment caster vers un groupe] pour montrer l'information sélectionnée.

3 [Documents juridiques Open Source concernant la fonctionnalité Chromecast Intégré] - Sélectionne [Conditions d'utilisation de Google], [Règles de confidentialité] ou [Licence à code source libre] pour montrer l'information sélectionnée.

4 [Fuseau horaire] - Définit le fuseau horaire.

! Remarques

Pour utiliser Google Groupes, installez l'application [Google Home]. Téléchargez l'application depuis « l'App Store » d'Apple ou le « Play Store » de Google.

Menu [Fuseau horaire]

Fuseau horaire automatique

Vous pouvez utiliser l'heure transmise par le réseau.

Définir le fuseau horaire

Si vous désélectionnez l'option [Fuseau horaire automatique], vous pouvez sélectionner votre fuseau horaire vous-même.

