

PROLINE

ASPIRATEUR TRAGINEAU MULTISTICKA+

MANUEL D'UTILISATION



Besoin d'aide ? Rendez-vous sur www.communaute.darty.com



145.00 mm

PROLINE

Multistick A+

2-IN-1 STICK AND HANDHELD VACUUM
2 EN 1 ASPIRATEUR BALAI ET À MAIN
STEEL- EN HANDSTOFZUIGER



210.00 mm

 OPERATING INSTRUCTIONS

 MANUEL D'UTILISATION

 HANDLEIDING

AVERTISSEMENTS

- ❖ Cet appareil est destiné à un usage domestique uniquement. Toute utilisation autre que celle prévue pour cet appareil, ou pour une autre application que celle prévue, par exemple une application commerciale, est interdite.

- ❖ Si le câble d'alimentation est endommagé, il doit être remplacé par le fabricant, son service après vente ou des personnes de qualification similaire afin d'éviter un danger.

- ❖ En ce qui concerne les informations détaillées sur la méthode et la fréquence du nettoyage et des précautions d'entretien par l'utilisateur, référez-vous à la section "NETTOYAGE ET ENTRETIEN" en pages 5-6.

- ❖ Cet appareil peut être utilisé par des enfants âgés d'au moins 8 ans et par des personnes ayant des capacités physiques, sensorielles ou mentales réduites ou dénuées d'expérience ou de connaissance, s'ils (si elles) sont correctement surveillé(e)s ou si des instructions relatives à l'utilisation de l'appareil en toute sécurité leur ont été données et si les risques encourus ont été

appréhendés. Les enfants ne doivent pas jouer avec l'appareil. Le nettoyage et l'entretien par l'utilisateur ne doivent pas être effectués par des enfants sans surveillance.

- ❖ La fiche de prise de courant du câble d'alimentation doit être enlevée du socle avant de nettoyer l'appareil ou d'entreprendre les opérations d'entretien.
 - ❖ Les objets suivants sont strictement interdits, sous peine d'abîmer l'aspirateur ou de causer un incendie, et de provoquer des blessures corporelles accidentelles:
 - ❖ N'aspirez pas les objets de taille importante, affûtés ou brisés, tels que les verres.
 - ❖ N'aspirez pas les liquides dangereux ou abrasifs (solvant, produit corrosif, détergent...).
 - ❖ N'aspirez pas de substances inflammables ou explosives, telles que l'essence ou l'alcool.
 - ❖ N'aspirez pas les objets brûlants ou incandescents (cigarettes, allumettes, cendres chaudes).
- En ce qui concerne les informations détaillées sur l'utilisation de l'appareil en toute sécurité, référez-vous à la section "FONCTIONNEMENT".



PENSEZ AU TRI !
ENSEMBLE RÉDUISONS
L'IMPACT ENVIRONNEMENTAL
DES EMBALLAGES

**BARQUETTE ET
FILM PLASTIQUE**

À JETER

ÉTUI CARTON

À RECYCLER



CONSIGNE POUVANT VARIER LOCALEMENT > WWW.CONSIGNESDETRI.FR

INSTRUCTIONS IMPORTANTES DE SÉCURITÉ

Lisez attentivement toutes les instructions avant d'utiliser l'appareil et conservez-les pour toute consultation ultérieure.

- Vérifiez que la tension indiquée sur la plaque signalétique de l'appareil correspond à celle des prises de courant de votre domicile.
- Le fabricant ne saurait être tenu responsable des dégâts matériels et corporels résultant d'un branchement sur une prise de tension inadéquate.
- Utilisez cet appareil uniquement pour son usage prévu, tel que spécifié dans ces instructions.
- Débranchez toujours l'appareil de la prise électrique avant de le laisser sans surveillance, d'assembler ou de démonter l'une de ses pièces, ou de le nettoyer.
- Ne débranchez pas l'appareil en tirant sur son câble. Pour débrancher, saisissez la prise et non pas le câble d'alimentation.
- Veillez à maintenir l'appareil et le câble d'alimentation éloignés de la chaleur directe des rayons du soleil, de l'humidité, des arêtes coupantes et des autres sources de danger.
- Ne manipulez jamais l'appareil avec les mains ou les pieds mouillés.
- N'utilisez pas l'appareil et ne le rangez pas à l'extérieur. Ne l'exposez pas à la pluie.
- Utilisez exclusivement les accessoires d'origine recommandés par le fabricant.
- Ne tentez pas de réparer l'appareil vous-même; contactez un réparateur qualifié pour effectuer les réparations ou l'entretien ou contactez le magasin où vous avez acheté l'appareil.
- N'immergez jamais l'appareil dans l'eau ni dans un autre liquide pour le nettoyer.
- Si l'appareil est mouillé ou humide, débranchez immédiatement le câble d'alimentation de la prise électrique.
- La déconnexion totale du produit s'effectue en débranchant le câble d'alimentation de la prise murale électrique qui doit rester facilement accessible.
- Prenez des précautions lorsque vous passez l'aspirateur dans des escaliers.

DESCRIPTION

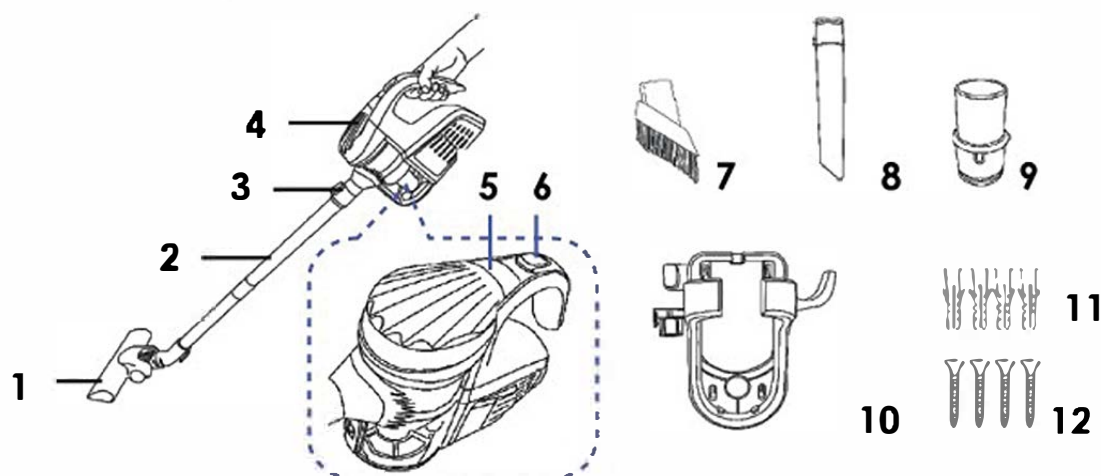

- | | |
|--|--------------------------------|
| 1. Tête de nettoyage | 7. Brosse à poussière |
| 2. Tubes télescopiques | 8. Suceur plat |
| 3. Orifice d'insertion du tube | 9. Connecteur de tube |
| 4. Bac à poussière | 10. Support de fixation murale |
| 5. Bouton de déverrouillage du bac à poussière | 11. Chevilles |
| 6. Bouton d'alimentation | 12. Vis |

ASSEMBLAGE

Débranchez toujours l'appareil de la prise secteur avant d'assembler ou de démonter un accessoire.

1. Insérez le connecteur dans l'orifice d'insertion du tube à l'avant de l'aspirateur jusqu'à ce que vous entendiez un déclic.
 - Assurez-vous que le loquet sur le connecteur est aligné avec le guide dans l'orifice d'insertion du tube.

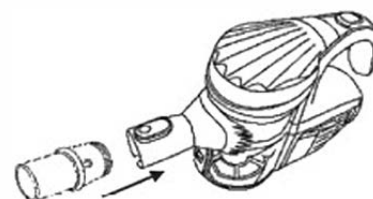

2. Attachez la grande extrémité du tube télescopique dans le connecteur du tube.

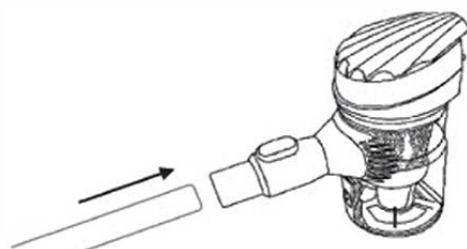

3. Réglez les tubes à la longueur désirée.
 - Poussez l'interrupteur sur le tube vers l'avant puis ajustez le tube. Relâchez le bouton quand la longueur désirée est atteinte.



4. Attachez la tête de nettoyage à l'extrémité du tube.

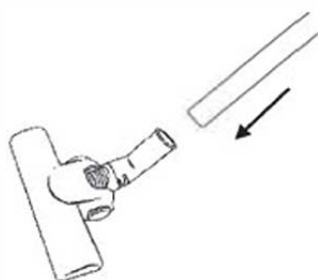

Pour retirer la tête de nettoyage et les tubes, maintenez chaque pièce fermement et tirez-la.

Pour retirer le connecteur du tube de l'aspirateur, gardez le bouton de déverrouillage du connecteur du tube pressé, et tirez sur le connecteur pour l'enlever de la face avant de l'aspirateur, puis relâchez le bouton.



FONCTIONNEMENT

1. Branchez le câble de l'appareil à une prise d'alimentation.
2. Appuyez sur le bouton d'alimentation sur le dessus de l'appareil pour mettre l'aspirateur en marche.
3. Grâce à la fonction portable, vous pouvez nettoyer du sol au plafond

Utilisation des accessoires de nettoyage

- Retirez la tête de nettoyage des tubes puis fixez le suceur plat aux tubes. Vous pouvez également attacher le suceur plat directement à l'avant de l'aspirateur jusqu'à ce qu'un déclic se fasse entendre.

Le suceur plat est utilisé pour les espaces étroits et les endroits difficiles à atteindre. Utilisez le suceur plat pour aspirer le côté des coussins, dans les coins, dans les arêtes ou les petits espaces.

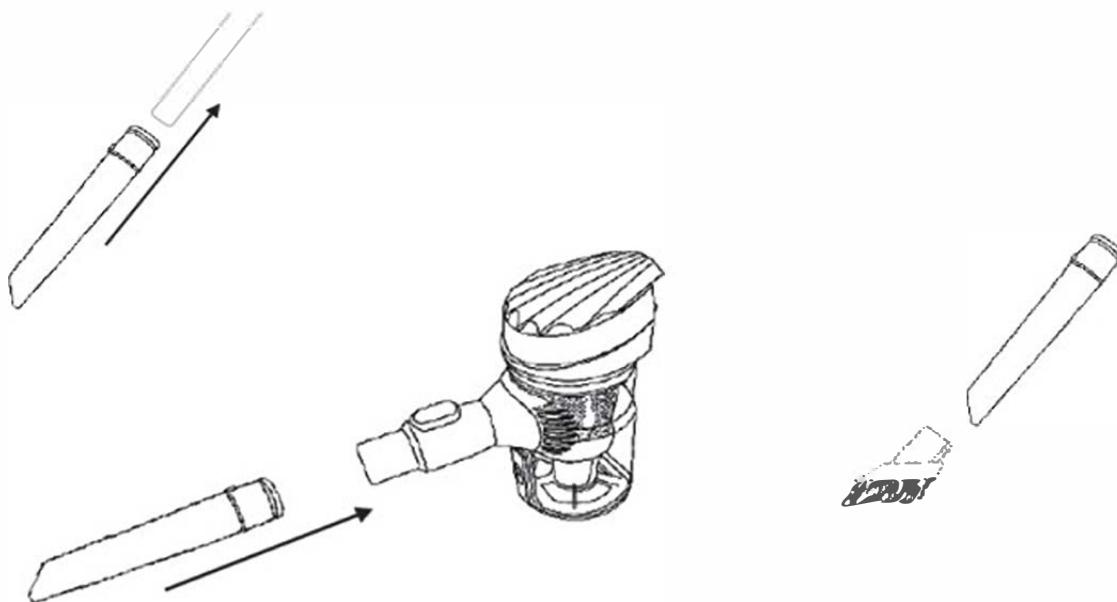

- Utilisez la brosse à poussière en l'attachant au suceur plat pour nettoyer les surfaces plus délicates, comme par exemple les rideaux.

NETTOYAGE ET ENTRETIEN

N'oubliez pas d'éteindre et de débrancher l'appareil de la prise secteur avant d'effectuer toute manipulation d'entretien ou de nettoyage de l'aspirateur. Essuyez les surfaces externes avec un chiffon humide. Assurez-vous qu'elles soient bien sèches avant l'utilisation.

N'immergez jamais l'appareil dans l'eau.
N'utilisez pas de nettoyant chimique ou abrasif.

Vider le bac à poussière

Videz le bac à poussière lorsque le niveau des poussières atteint la ligne MAX. Si le bac n'est pas vidé, l'efficacité de l'aspirateur sera réduite.

1. Appuyez sur le bouton de déverrouillage du bac à poussière pour l'enlever.

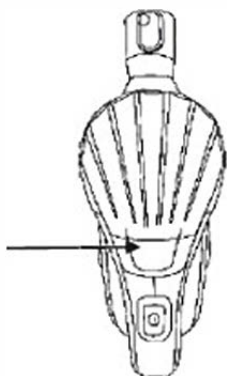

2. Maintenez le bac à poussière au-dessus d'une poubelle et pressez le loquet vers le bas pour ouvrir le couvercle situé au fond du bac à poussière. Videz le bac à poussière.

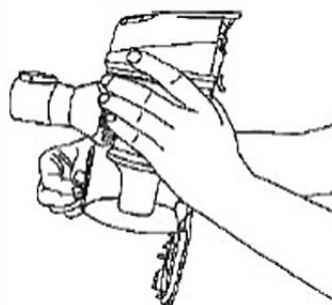

3. Une fois le bac vidé, refermez le couvercle jusqu'à ce que vous entendiez un déclic sonore.

Nettoyer le Filtre HEPA

Le filtre HEPA (High Efficiency Particulate Air) est un filtre permettant d'éliminer efficacement quasiment toutes les substances polluantes, les acariens, les pollens et spores de moisissures.

Il est très important de maintenir le filtre propre afin d'assurer un fonctionnement optimal de l'aspirateur. Nettoyez régulièrement le filtre.

1. Tirez sur le clip du couvercle du bac à poussière vers l'extérieur pour enlever le couvercle.

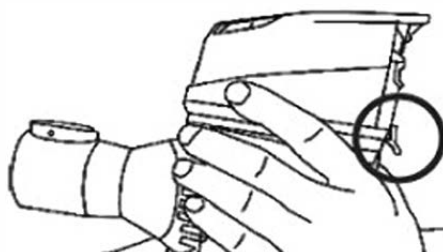

2. Maintenez la poignée du filtre HEPA pour le faire pivoter dans le sens inverse des aiguilles d'une montre et retirez-le.
3. Tapotez le filtre HEPA contre la paroi intérieure d'une poubelle.
4. Faites pivoter le boîtier du filtre dans le sens inverse des aiguilles d'une montre et retirez-le du bac à poussière.
5. Lavez toutes les pièces sous l'eau courante. Puis sécher ces pièces soigneusement.
 - N'UTILISEZ PAS DE DÉTERGENT POUR LES NETTOYER.
6. Replacez le boîtier du filtre dans le bac à poussière et tournez-le dans le sens des aiguilles d'une montre jusqu'à ce qu'il se bloque en position.
7. Placez le filtre dans le boîtier puis tournez-le dans le sens des aiguilles d'une montre jusqu'à ce qu'il se verrouille en position.
8. Replacez le couvercle sur le bac à poussière.
9. Remettez le bac à poussière dans l'aspirateur jusqu'à ce que vous entendiez un déclic.



Rangement

Vous pouvez aussi accrocher l'appareil sur un mur pour un rangement facile.

1. Placez le support de montage sur le mur sur l'emplacement désiré et marquez le centre de chaque trou.
2. Percez quatre trous dans le mur.
3. Insérez quatre chevilles dans les trous percés du mur.
4. Insérez les quatre vis fournies dans les trous, en laissant approximativement 10mm des vis hors du mur pour pouvoir accrocher le support de montage.
5. Insérez le support de montage mural sur les vis qui se mettra en position.
6. Serrez solidement les quatre vis, en faisant attention à ne pas trop serrer.
7. Placez l'aspirateur sur le support. Vous pouvez accrocher le câble autour du crochet pour le ranger.



GUIDE DE DÉPANNAGE

Vérifiez les points ci-dessous avant d'apporter l'appareil chez un réparateur agréé.

Problème	Cause possible	Solution possible
L'aspirateur ne fonctionne pas.	<ol style="list-style-type: none"> 1. Vérifiez si l'appareil est bien branché. 2. Vérifiez que le bouton d'alimentation de l'appareil est dans la position de marche. 	<ol style="list-style-type: none"> 1. Rebranchez le câble sur la prise de courant et vérifiez que la prise est bien sous tension. 2. Puis allumez de nouveau l'aspirateur.
La puissance d'aspiration devient faible	<ol style="list-style-type: none"> 1. Vérifiez que le tube ou la brosse n'est pas obstrué ni endommagé. 2. Vérifiez si le bac à poussière est plein. 3. Vérifiez si le filtre est obstrué et si les tubes sont correctement assemblés. 	<ol style="list-style-type: none"> 1. Enlevez immédiatement les objets à l'origine de l'obstruction. 2. Videz le bac à poussière. 3. Nettoyez le filtre ou assemblez de nouveau les tubes.
L'aspirateur surchauffe	Vérifiez si le filtre n'est pas obstrué.	Nettoyez le filtre.
Des poussières s'échappent de l'aspirateur	Vérifiez que le bac à poussière est correctement monté sur l'aspirateur.	Remplacez correctement le bac à dans l'aspirateur.

SPECIFICATIONS

Caracteristiques nominales: 230V~, 50/60Hz 600W

MISE AU REBUT



En tant que distributeur responsable, nous accordons une grande importance à la protection de l'environnement.

Nous vous encourageons à respecter les procédures correctes de mise au rebut de votre appareil, des piles et des éléments d'emballage. Cela aidera à préserver les ressources naturelles et à garantir qu'il soit recyclé d'une manière respectueuse de la santé et de l'environnement.

Vous devez jeter ce produit et son emballage selon les lois et les règles locales. Puisque ce produit contient des composants électroniques et parfois des piles, le produit et ses accessoires doivent être jetés séparément des déchets domestiques lorsque le produit est en fin de vie.

Pour plus de renseignements sur les procédures de mise au rebut et de recyclage, contactez les autorités de votre commune.

Apportez l'appareil à point de collecte local pour qu'il soit recyclé. Certains centres acceptent les produits gratuitement.

Hotline Darty France

Quels que soient votre panne et le lieu d'achat de votre produit en France, avant de vous déplacer en magasin Darty, appelez le 0 978 970 970 (prix d'un appel local) 7j/7 et 24h/24.

Hotline Vanden Borre

Le service après-vente est joignable au +32 2 334 00 00, du lundi au vendredi de 8h à 18h et le samedi de 9h à 18h.

En raison des mises au point et améliorations constamment apportées à nos produits, de petites incohérences peuvent apparaître dans ces instructions. Veuillez nous excuser pour la gêne occasionnée.