



MARQUE: DENON

REFERENCE: DP - 200 USB SPE2

CODIC: 2808668



# DENON

FULLY AUTOMATIC TURNTABLE SYSTEM

# DP-200USB

---

**Owner's Manual**

**Bedienungsanleitung**

**Manuel de l'Utilisateur**

**Manuale delle istruzioni**

**Manual del usuario**

**Gebruiksaanwijzing**

**Bruksanvisning**

SAFETY PRECAUTIONS

**CAUTION**  
RISK OF ELECTRIC SHOCK  
DO NOT OPEN

**CAUTION:**  
TO REDUCE THE RISK OF ELECTRIC SHOCK, DO NOT REMOVE COVER (OR BACK). NO USER-SERVICEABLE PARTS INSIDE. REFER SERVICING TO QUALIFIED SERVICE PERSONNEL.

The lightning flash with arrowhead symbol, within an equilateral triangle, is intended to alert the user to the presence of uninsulated "dangerous voltage" within the product's enclosure that may be of sufficient magnitude to constitute a risk of electric shock to persons.

The exclamation point within an equilateral triangle is intended to alert the user to the presence of important operating and maintenance (servicing) instructions in the literature accompanying the appliance.

**WARNING:**  
TO REDUCE THE RISK OF FIRE OR ELECTRIC SHOCK, DO NOT EXPOSE THIS APPLIANCE TO RAIN OR MOISTURE.

Location of Caution Labels: Bottom

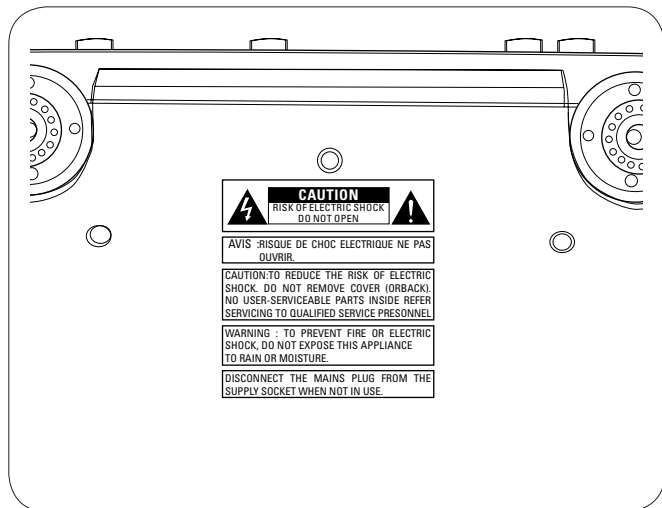

**• DECLARATION OF CONFORMITY**  
We declare under our sole responsibility that this product, to which this declaration relates, is in conformity with the following standards: EN60065, EN55013, EN55020, EN61000-3-2 and EN61000-3-3. Following the provisions of 2006/95/EC and 2004/108/EC Directive.

**• ÜBEREINSTIMMUNGSERKLÄRUNG**  
Wir erklären unter unserer Verantwortung, daß dieses Produkt, auf das sich diese Erklärung bezieht, den folgenden Standards entspricht: EN60065, EN55013, EN55020, EN61000-3-2 und EN61000-3-3. Entspricht den Verordnungen der Direktive 2006/95/EC und 2004/108/EC.

**• DECLARATION DE CONFORMITE**  
Nous déclarons sous notre seule responsabilité que l'appareil, auquel se réfère cette déclaration, est conforme aux standards suivants: EN60065, EN55013, EN55020, EN61000-3-2 et EN61000-3-3. D'après les dispositions de la Directive 2006/95/EC et 2004/108/EC.

**• DICHIARAZIONE DI CONFORMITÀ**  
Dichiariamo con piena responsabilità che questo prodotto, al quale la nostra dichiarazione si riferisce, è conforme alle seguenti normative: EN60065, EN55013, EN55020, EN61000-3-2 e EN61000-3-3. In conformità con le condizioni delle direttive 2006/95/EC e 2004/108/EC. QUESTO PRODOTTO E' CONFORME AL D.M. 28/08/95 N. 548

**• DECLARACIÓN DE CONFORMIDAD**  
Declaramos bajo nuestra exclusiva responsabilidad que este producto al que hace referencia esta declaración, está conforme con los siguientes estándares: EN60065, EN55013, EN55020, EN61000-3-2 y EN61000-3-3. Siguiendo las provisiones de las Directivas 2006/95/EC y 2004/108/EC.

**• EENVORMIGHEIDSVERKLARING**  
Wij verklaren uitsluitend op onze verantwoordelijkheid dat dit produkt, waarop deze verklaring betrekking heeft, in overeenstemming is met de volgende normen: EN60065, EN55013, EN55020, EN61000-3-2 en EN61000-3-3. Volgens de bepalingen van de Richtlijnen 2006/95/EC en 2004/108/EC.

**• ÖVERENSSTÄMMELSESINTYG**  
Härmed intygas helt på eget ansvar att denna produkt, vilken detta intyg avser, uppfyller följande standarder: EN60065, EN55013, EN55020, EN61000-3-2 och EN61000-3-3. Enligt stadgarna i direktiv 2006/95/EC och 2004/108/EC.

DENON EUROPE  
Division of D&M Germany GmbH  
An der Landwehr 19, Nettetal,  
D-41334 Germany

**CAUTION:**  
To completely disconnect this product from the mains, disconnect the plug from the wall socket outlet. The mains plug is used to completely interrupt the power supply to the unit and must be within easy access by the user.

**VORSICHT:**  
Um dieses Gerät vollständig von der Stromversorgung abzutrennen, ziehen Sie bitte den Stecker aus der Wandsteckdose. Der Netzstecker wird verwendet, um die Stromversorgung zum Gerät völlig zu unterbrechen; er muss für den Benutzer gut und einfach zu erreichen sein.

**PRECAUTION:**  
Pour déconnecter complètement ce produit du courant secteur, débranchez la prise de la prise murale. La prise secteur est utilisée pour couper complètement l'alimentation de l'appareil et l'utilisateur doit pouvoir y accéder facilement.







**ATTENZIONE:**  
Per scollegare completamente questo prodotto dalla rete di alimentazione elettrica, scollegare la spina dalla relativa presa a muro. La spina di rete viene utilizzata per interrompere completamente l'alimentazione all'unità e deve essere facilmente accessibile all'utente.

**PRECAUCIÓN:**  
Para desconectar completamente este producto de la alimentación eléctrica, desconecte el enchufe del enchufe de la pared. El enchufe de la alimentación eléctrica se utiliza para interrumpir por completo el suministro de alimentación eléctrica a la unidad y debe de encontrarse en un lugar al que el usuario tenga fácil acceso.

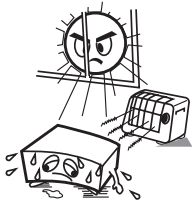
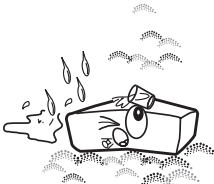
**WAARSCHUWING:**  
Om de voeding van dit product volledig te onderbreken moet de stekker uit het stopcontact worden getrokken. De netstekker wordt gebruikt om de stroomtoevoer naar het toestel volledig te onderbreken en moet voor de gebruiker gemakkelijk bereikbaar zijn.

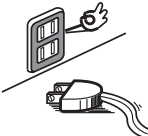
**FÖRSIKTIHETSMÅTT:**  
Koppla loss stickproppen från eluttaget för att helt skilja produkten från nätet. Stickproppen används för att helt bryta strömförsörjningen till apparaten, och den måste vara lättillgänglig för användaren.

NOTE ON USE / HINWEISE ZUM GEBRAUCH / OBSERVATIONS RELATIVES A L'UTILISATION / NOTE SULL'USO / NOTAS SOBRE EL USO / ALVORENSTE GEBRUIKEN / OBSERVERA ANGÅENDE ANVÄNDNINGEN

 <ul style="list-style-type: none"> <li>• Avoid high temperatures. Allow for sufficient heat dispersion when installed in a rack.</li> <li>• Vermeiden Sie hohe Temperaturen. Beachten Sie, dass eine ausreichende Belüftung gewährleistet wird, wenn das Gerät auf ein Regal gestellt wird.</li> <li>• Eviter des températures élevées. Tenir compte d'une dispersion de chaleur suffisante lors de l'installation sur une étagère.</li> <li>• Evitate di esporre l'unità a temperature elevate. Assicuratevi che vi sia un'adeguata dispersione del calore quando installate l'unità in un mobile per componenti audio.</li> <li>• Evite altas temperaturas. Permite la suficiente dispersión del calor cuando está instalado en la consola.</li> <li>• Vermijd hoge temperaturen. Zorg er bij installatie in een audiorack voor, dat de door het toestel geproduceerde warmte goed kan worden afgevoerd.</li> <li>• Undvik höga temperaturer. Se till att det finns möjlighet till god värmeavledning vid montering i ett rack.</li> </ul>	 <ul style="list-style-type: none"> <li>• Keep the unit free from moisture, water, and dust.</li> <li>• Halten Sie das Gerät von Feuchtigkeit, Wasser und Staub fern.</li> <li>• Protéger l'appareil contre l'humidité, l'eau et la poussière.</li> <li>• Tenete l'unità lontana dall'umidità, dall'acqua e dalla polvere.</li> <li>• Mantenga el equipo libre de humedad, agua y polvo.</li> <li>• Laat geen vochtigheid, water of stof in het apparaat binnendringen.</li> <li>• Utsätt inte apparaten för fukt, vatten och damm.</li> </ul>	 <ul style="list-style-type: none"> <li>• Do not let foreign objects into the unit.</li> <li>• Lassen Sie keine fremden Gegenstände in das Gerät kommen.</li> <li>• Ne pas laisser des objets étrangers dans l'appareil.</li> <li>• Non inserite corpi estranei all'interno dell'unità.</li> <li>• No deje objetos extraños dentro del equipo.</li> <li>• Laat geen vreemde voorwerpen in dit apparaat vallen.</li> <li>• Se till att främmande föremål inte tränger in i apparaten.</li> </ul>	<p><b>CAUTION:</b></p> <ul style="list-style-type: none"> <li>• The ventilation should not be impeded by covering the ventilation openings with items, such as newspapers, tablecloths, curtains, etc.</li> <li>• No naked flame sources, such as lighted candles, should be placed on the unit.</li> <li>• Do not expose the unit to dripping or splashing fluids.</li> <li>• Do not place objects filled with liquids, such as vases, on the unit.</li> </ul> <p><b>ACHTUNG:</b></p> <ul style="list-style-type: none"> <li>• Die Belüftung sollte auf keinen Fall durch das Abdecken der Belüftungsöffnungen durch Gegenstände wie beispielsweise Zeitungen, Tischtücher, Vorhänge o. Ä. behindert werden.</li> <li>• Auf dem Gerät sollten keinerlei direkte Feuerquellen wie beispielsweise angezündete Kerzen aufgestellt werden.</li> <li>• Das Gerät sollte keiner tropfenden oder spritzenden Flüssigkeit ausgesetzt werden.</li> <li>• Auf dem Gerät sollten keine mit Flüssigkeit gefüllten Behälter wie beispielsweise Vasen aufgestellt werden.</li> </ul>
 <ul style="list-style-type: none"> <li>• Handle the power cord carefully. Hold the plug when unplugging the cord.</li> <li>• Gehen Sie vorsichtig mit dem Netzkabel um. Halten Sie das Kabel am Stecker, wenn Sie den Stecker herausziehen.</li> <li>• Manipuler le cordon d'alimentation avec précaution. Tenir la prise lors du débranchement du cordon.</li> <li>• Maneggiare il cavo di alimentazione con attenzione. Tenete ferma la spina quando scollegate il cavo dalla presa.</li> <li>• Maneje el cordón de energía con cuidado. Sostenga el enchufe cuando desconecte el cordón de energía.</li> <li>• Hanteer het netsnoer voorzichtig. Houd het snoer bij de stekker vast wanneer deze moet worden aan- of losgekoppeld.</li> <li>• Hantera nätkablen varsamt. Håll i kablenn när den kopplas från el-uttaget.</li> </ul>	 <ul style="list-style-type: none"> <li>• Unplug the power cord when not using the unit for long periods of time.</li> <li>• Wenn das Gerät längere Zeit nicht verwendet werden soll, trennen Sie das Netzkabel vom Netzstecker.</li> <li>• Débrancher le cordon d'alimentation lorsque l'appareil n'est pas utilisé pendant de longues périodes.</li> <li>• Scollegate il cavo di alimentazione quando prevedete di non utilizzare l'unità per un lungo periodo di tempo.</li> <li>• Desconecte el cordón de energía cuando no utilice el equipo por mucho tiempo.</li> <li>• Neem altijd het netsnoer uit het stopcontact wanneer het apparaat gedurende een lange periode niet wordt gebruikt.</li> <li>• Koppla loss nätkablen om apparaten inte kommer att användas i lång tid.</li> </ul>	 <ul style="list-style-type: none"> <li>• Do not let insecticides, benzene, and thinner come in contact with the unit.</li> <li>• Lassen Sie das Gerät nicht mit Insektiziden, Benzin oder Verdünnungsmitteln in Berührung kommen.</li> <li>• Ne pas mettre en contact des insecticides, du benzène et un diluant avec l'appareil.</li> <li>• Assicuratevi che l'unità non entri in contatto con insetticidi, benzolo o solventi.</li> <li>• No permita el contacto de insecticidas, gasolina y diluyentes con el equipo.</li> <li>• Voorkom dat insecticiden, benzeen of verfverdunder met dit toestel in contact komen.</li> <li>• Se till att inte insektsmedel på spraybruk, bensen och thinner kommer i kontakt med apparatens hölje.</li> </ul>	<p><b>ATTENTION:</b></p> <ul style="list-style-type: none"> <li>• La ventilation ne doit pas être gênée en recouvrant les ouvertures de la ventilation avec des objets tels que journaux, rideaux, tissus, etc.</li> <li>• Aucune flamme nue, par exemple une bougie, ne doit être placée sur l'appareil.</li> <li>• L'appareil ne doit pas être exposé à l'eau ou à l'humidité.</li> <li>• Ne pas poser d'objet contenant du liquide, par exemple un vase, sur l'appareil.</li> </ul> <p><b>ATTENZIONE:</b></p> <ul style="list-style-type: none"> <li>• La ventilazione non devono essere ostruite coprendole con oggetti, quali giornali, tovaglie, tende e così via.</li> <li>• Non posizionate sull'unità fiamme libere, come ad esempio candele accese.</li> <li>• L'apparecchiatura non deve essere esposta a goccioli o spruzzi.</li> <li>• Non posizionate sull'unità alcun oggetto contenente liquidi, come ad esempio i vasi.</li> </ul> <p><b>PRECAUCIÓN:</b></p> <ul style="list-style-type: none"> <li>• La ventilación no debe quedar obstruida por haberse cubierto las aperturas con objetos como periódicos, manteles, cortinas, etc.</li> <li>• No debe colocarse sobre el aparato ninguna fuente inflamable sin protección, como velas encendidas.</li> <li>• No exponer el aparato al goteo o salpicaduras cuando se utilice.</li> <li>• No colocar sobre el aparato objetos llenos de líquido, como jarras.</li> </ul> <p><b>WAARSCHUWING:</b></p> <ul style="list-style-type: none"> <li>• De ventilatie mag niet worden belemmerd door de ventilatieopeningen af te dekken met bijvoorbeeld kranten, een tafelkleed, gordijnen, enz.</li> <li>• Plaats geen open vlammen, bijvoorbeeld een brandende kaars, op het apparaat.</li> <li>• Stel het apparaat niet bloot aan druppels of spatten.</li> <li>• Plaats geen voorwerpen gevuld met water, bijvoorbeeld een vaas, op het apparaat.</li> </ul>
 <p>* (For apparatuses with ventilation holes)</p> <ul style="list-style-type: none"> <li>• Do not obstruct the ventilation holes.</li> <li>• Decken Sie den Lüftungsbereich nicht ab.</li> <li>• Ne pas obstruer les trous d'aération.</li> <li>• Non coprite i fori di ventilazione.</li> <li>• No obstruya los orificios de ventilación.</li> <li>• De ventilatieopeningen mogen niet worden geblokkeerd.</li> <li>• Täpp inte till ventilationsöppningarna.</li> </ul>	 <p>* (For apparatuses with ventilation holes)</p> <ul style="list-style-type: none"> <li>• Do not obstruct the ventilation holes.</li> <li>• Decken Sie den Lüftungsbereich nicht ab.</li> <li>• Ne pas obstruer les trous d'aération.</li> <li>• Non coprite i fori di ventilazione.</li> <li>• No obstruya los orificios de ventilación.</li> <li>• De ventilatieopeningen mogen niet worden geblokkeerd.</li> <li>• Täpp inte till ventilationsöppningarna.</li> </ul>	 <ul style="list-style-type: none"> <li>• Never disassemble or modify the unit in any way.</li> <li>• Versuchen Sie niemals das Gerät auseinander zu nehmen oder zu verändern.</li> <li>• Ne jamais démonter ou modifier l'appareil d'une manière ou d'une autre.</li> <li>• Non smontate né modificate l'unità in alcun modo.</li> <li>• Nunca desarme o modifique el equipo de ninguna manera.</li> <li>• Dit toestel mag niet gedemonteerd of aangepast worden.</li> <li>• Ta inte isär apparaten och försök inte bygga om den.</li> </ul>	<p><b>OBSERVERA:</b></p> <ul style="list-style-type: none"> <li>• Ventilationen bör inte förhindras genom att täcka för ventilationsöppningarna med föremål såsom tidningar, bordsdukar, gardiner osv.</li> <li>• Inga blottade brandkällor, såsom tända ljus, får placeras på apparaten.</li> <li>• Apparaten får inte utsättas för vätska.</li> <li>• Placera inte föremål fylla med vätska, t.ex. vaser, på apparaten.</li> </ul>

**A NOTE ABOUT RECYCLING:**

This product's packaging materials are recyclable and can be reused. Please dispose of any materials in accordance with the local recycling regulations.

When discarding the unit, comply with local rules or regulations.

Batteries should never be thrown away or incinerated but disposed of in accordance with the local regulations concerning battery disposal.

This product and the supplied accessories, excluding the batteries, constitute the applicable product according to the WEEE directive.

**HINWEIS ZUM RECYCLING:**

Das Verpackungsmaterial dieses Produktes ist zum Recyceln geeignet und kann wieder verwendet werden. Bitte entsorgen Sie alle Materialien entsprechend der örtlichen Recycling-Vorschriften.

Beachten Sie bei der Entsorgung des Gerätes die örtlichen Vorschriften und Bestimmungen.

Die Batterien dürfen nicht in den Hausmüll geworfen oder verbrannt werden; bitte entsorgen Sie die Batterien gemäß der örtlichen Vorschriften.

Dieses Produkt und das im Lieferumfang enthaltene Zubehör (mit Ausnahme der Batterien!) entsprechen der WEEE-Direktive.

**UNE REMARQUE CONCERNANT LE RECYCLAGE:**

Les matériaux d'emballage de ce produit sont recyclables et peuvent être réutilisés. Veuillez disposer des matériaux conformément aux lois sur le recyclage en vigueur.

Lorsque vous mettez cet appareil au rebut, respectez les lois ou réglementations en vigueur.

Les piles ne doivent jamais être jetées ou incinérées, mais mises au rebut conformément aux lois en vigueur sur la mise au rebut des piles.

Ce produit et les accessoires inclus, à l'exception des piles, sont des produits conformes à la directive DEEE.

**NOTA RELATIVA AL RICICLAGGIO:**

I materiali di imballaggio di questo prodotto sono riutilizzabili e riciclabili. Smaltire i materiali conformemente alle normative locali sul riciclaggio.

Per lo smaltimento dell'unità, osservare le normative o le leggi locali in vigore.

Non gettare le batterie, né incenerirle, ma smaltirle conformemente alla normativa locale sui rifiuti chimici.

Questo prodotto e gli accessori inclusi nell'imballaggio sono applicabili alla direttiva RAEE, ad eccezione delle batterie.

**ACERCA DEL RECICLAJE:**

Los materiales de embalaje de este producto son reciclables y se pueden volver a utilizar. Disponga de estos materiales siguiendo los reglamentos de reciclaje de su localidad.

Cuando se deshaga de la unidad, cumpla con las reglas o reglamentos locales.

Las pilas nunca deberán tirarse ni incinerarse. Deberá disponer de ellas siguiendo los reglamentos de su localidad relacionados con los desperdicios químicos.

Este producto junto con los accesorios empaquetados es el producto aplicable a la directiva RAEE excepto pilas.

**EEN AANTEKENING MET BETREKKING TOT DE RECYCLING:**

Het inpakmateriaal van dit product is recycleerbaar en kan opnieuw gebruikt worden. Er wordt verzocht om zich van elk afvalmateriaal te ontdoen volgens de plaatselijke voorschriften.

Volg voor het wegdoen van de speler de voorschriften voor de verwijdering van wit- en bruingoed op.

Batterijen mogen nooit worden weggegooid of verbrand, maar moeten volgens de plaatselijke voorschriften betreffende chemisch afval worden verwijderd.

Op dit product en de meegeleverde accessoires, m.u.v. de batterijen is de richtlijn voor afgedankte elektrische en elektronische apparaten (WEEE) van toepassing.

**OBSERVERA ANGÅENDE ÅTERTVINNING:**

Produktens emballage är återvinningsbart och kan återanvändas. Kassera det enligt lokala återvinningsbestämmelser.

När du kasserar enheten ska du göra det i överensstämmelse med lokala regler och bestämmelser.

Batterier får absolut inte kastas i soporna eller brännas. Kassera dem enligt lokala bestämmelser för kemiskt avfall.

Denna apparat och de tillbehör som levereras med den uppfyller gällande WEEE-direktiv, med undantag av batterierna.



Pb

## Contenu

Introduction	
Accessoires.....	1
Particularités de cet appareil.....	1
Précautions de manipulation.....	1
Nettoyage.....	2
Montage.....	2
Changement de pointe de lecture.....	2
Dépose de la pointe de lecture.....	2
Pose de la pointe de lecture.....	2
Nomenclature et fonctions.....	3
Connexions	
Connexions.....	4
Connexion du cordon d'alimentation.....	4
Lecture	
Préparatifs.....	5
Préparatifs pour la lecture d'un microsillon.....	5
Lecture d'un microsillon.....	5
Démarrage automatique.....	5
Démarrage manuel.....	5
Arrêt manuel de la lecture.....	5
Enregistrement et montage	
Enregistrement d'un microsillon puis montage de l'enregistrement.....	6
Précautions à prendre lors de l'enregistrement et du montage.....	7
Enregistrement.....	8
Enregistrement d'un microsillon sur une unité USB flash.....	8
Montage musical.....	8
Les montages sont rendus possibles par Trans Music Manager pour DENON.....	8
Caractéristiques système requises pour l'utilisation de Trans Music Manager.....	8
Installation de "Trans Music Manager".....	8
Montage grâce à Trans Music Manager.....	8
Dépistage des pannes.....	
.....	9
Spécifications.....	
.....	10

## Introduction

Nous vous remercions d'avoir acquis cet appareil DENON. Afin d'assurer son bon fonctionnement, veuillez lire attentivement ce manuel de l'utilisateur avant d'utiliser l'appareil.

Après l'avoir lu, conservez-le afin de pouvoir vous y reporter ultérieurement.

## Accessoires

Assurez-vous que les articles suivants sont fournis avec l'appareil.

① Manuel de l'Utilisateur.....	1
② Liste des services après-vente.....	1
③ Plateau.....	1
④ Tapis en caoutchouc.....	1
⑤ Adaptateur EP.....	1
⑥ Disque Trans Music Manager pour DENON (CD-ROM).....	1

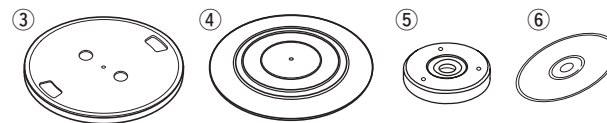

Veuillez remarquer que les illustrations de ce manuel sont données à titre explicatif et peuvent différer par rapport à l'unité.

## Particularités de cet appareil

### 1. Enregistrement des microsillons sur une unité USB flash

- Vous pouvez écouter les plages musicales enregistrées sur l'unité USB flash grâce à n'importe quel appareil audio capable de lecture USB.
- Le logiciel "Trans Music Manager" fourni avec la platine DP-200USB vous offre la possibilité d'effectuer, sur votre ordinateur, des montages des fichiers et morceaux de musique.

### 2. Lecteur entièrement automatique, facile à utiliser

Il suffit d'appuyer sur la touche **START** pour commander la lecture du microsillon. Lorsque la lecture est terminée, le bras revient automatiquement en position de repos et la platine de lecture s'arrête.

### 3. Commutateur d'égalisation prévu

Le commutateur vous permet d'adapter la platine à divers appareils audio tels qu'un préamplificateur ou un lecteur de cassette audio.

### 4. Légère et peu encombrante

Le faible poids de cette platine et son encombrement réduit permettent son utilisation n'importe où.

## Précautions de manipulation

### Nettoyage

- Utilisez un chiffon et essuyez légèrement afin d'ôter la poussière des boîtiers et du panneau de commande. Lorsque vous utilisez des chiffons traités chimiquement, respectez les mesures de précaution jointes à ces produits.
- Ne pas utiliser de benzène, de dissolvant ou d'autres solvants organiques, ou d'insecticides pour nettoyer l'unité principale, car ils risquent d'en altérer la qualité ou la couleur.
- **Déplacement de l'appareil**  
Afin d'éviter des court-circuits ou d'endommager les câbles de connexion, débrancher toujours le cordon d'alimentation et déconnecter les cordons de connexion entres tous les autres appareils audio lors du déplacement de l'appareil.

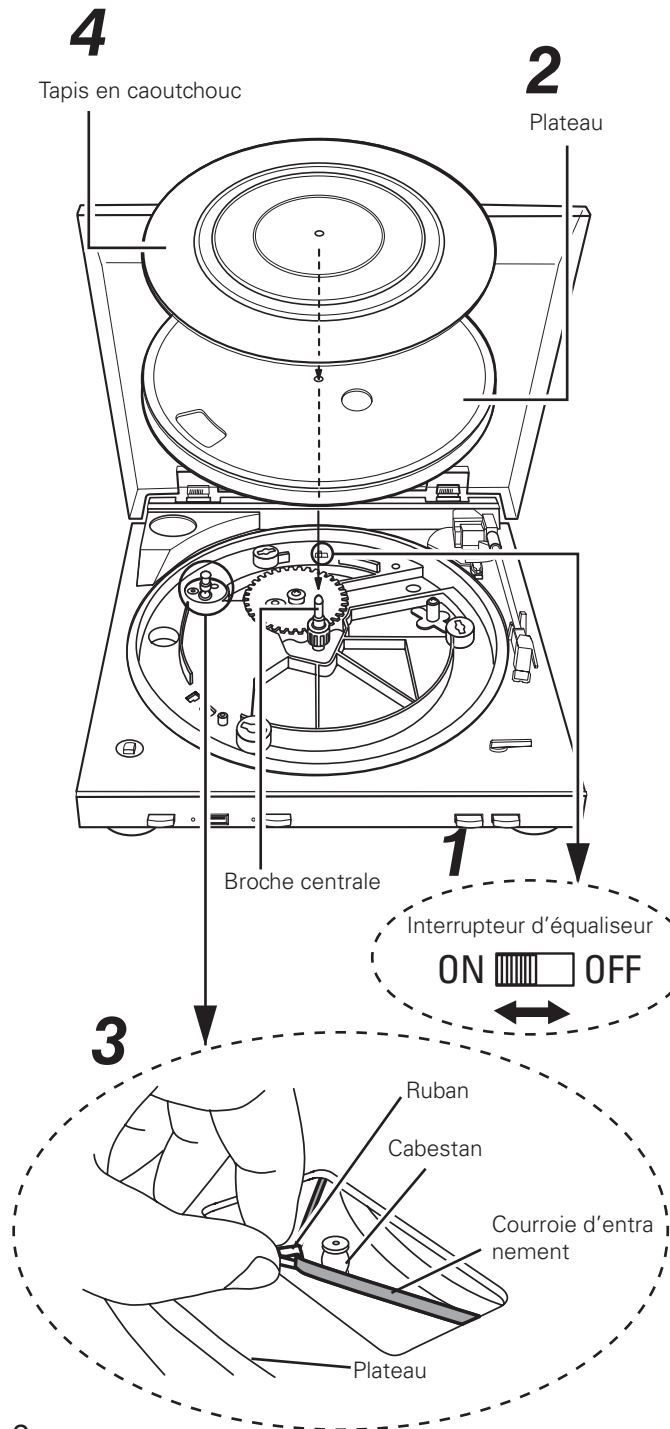

## Assembly

Avant d'effectuer le montage de la platine, ouvrez le couvercle et retirez tous les matériaux d'emballage à l'exception du lien plastique qui assure l'immobilisation du bras. Conservez ce lien en place jusqu'à ce que le montage soit achevé.

### 1 Placez le commutateur d'égalisation sur la position correspondant au type de prise d'entrée dont est pourvu l'appareil que vous allez relier à la platine DP-200USB.

**ON** : Utilisez cette position si la prise d'entrée est de type AUX ou encore si elle n'est pas de type "PHONO" (position par défaut à la sortie d'usine).

**OFF** : Utilisez cette position si la prise d'entrée est de type PHONO.

### 2 Posez le plateau sur la broche centrale.

Faites tourner le plateau de manière que le rouleau d'entraînement soit visible à travers la découpe que porte le plateau.

### 3 Saisissez le ruban fixé à la courroie d'entraînement, sous le plateau, et placez la courroie derrière le rouleau d'entraînement.

- Lorsque la courroie est correctement positionnée derrière le rouleau, retirez le ruban.
- Entraînez le plateau à la main de manière que la courroie se place au centre du rouleau d'entraînement.

### 4 Posez le tapis en caoutchouc sur le plateau.

#### REMARQUE

Si le commutateur d'égalisation n'est pas convenablement réglé, les sons seront très faibles ou déformés.

## Changement de pointe de lecture

La pointe de lecture fournie avec la platine DP-200USB a une durée de vie d'environ 400 heures. N'oubliez pas de la remplacer en temps utile pour que vos précieux microsillons ne soient pas endommagés.

#### Avant de remplacer la pointe de lecture

Débranchez la platine de lecture au niveau de la prise secteur.

### Dépose de la pointe de lecture

D'une main, immobilisez la cellule et de l'autre saisissez la pointe et poussez-la vers le bas dans le sens de la flèche ① puis tirez-la doucement en vous dans le sens de la flèche ②.

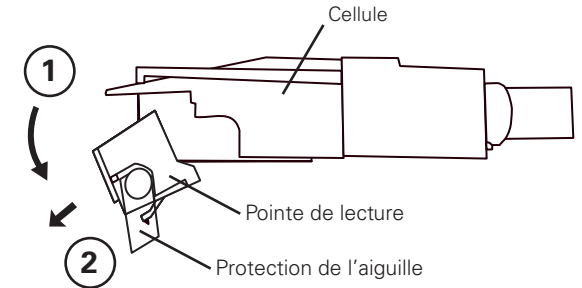

### Pose de la pointe de lecture

D'une main, immobilisez la cellule et de l'autre saisissez la pointe de lecture dont vous dirigez l'extrémité dans le sens de la flèche ① puis que vous soulevez dans le sens de la flèche ② de manière à entendre un déclic.

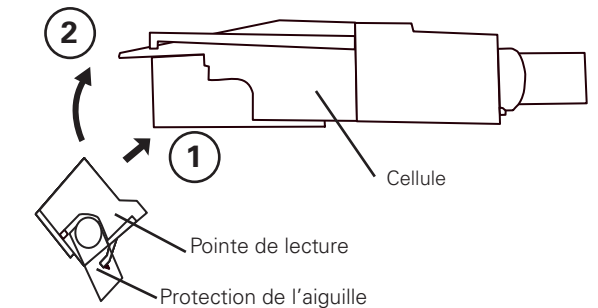

#### Nettoyage de la pointe de lecture

L'extrémité de la pointe de lecture est extrêmement fragile et doit être manipulée avec le plus grand soin. Utilisez une brosse souple pour éliminer les poussières qui se seraient accumulées sur l'extrémité.



## Nomenclature et fonctions

&lt;Avant&gt;

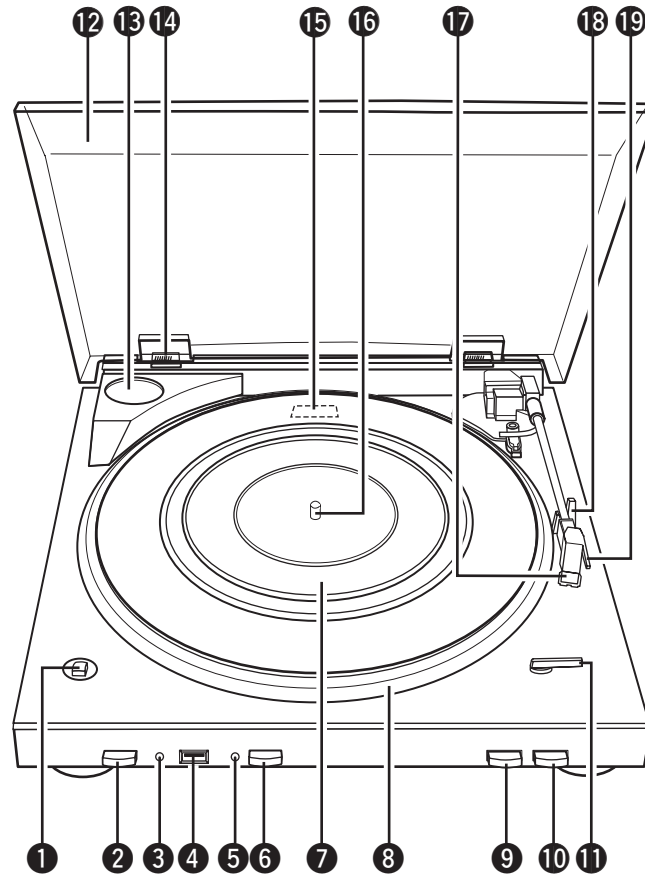

&lt;Arrière&gt;

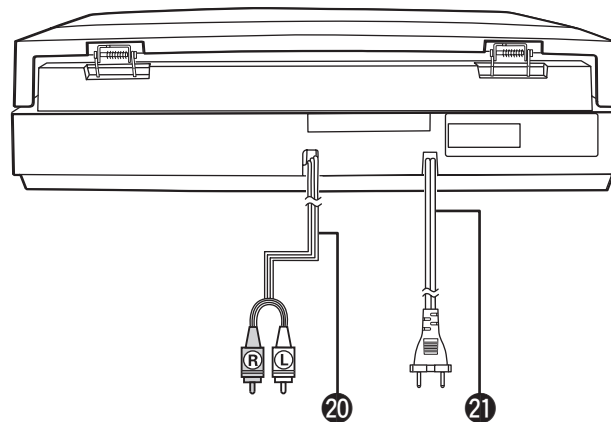

Pour les touches qui ne sont pas décrites ici, lire la page indiquée entre parenthèses ( ).

- ❶ Commande de vitesse (SPEED 33/45).....(5)
- ❷ Touche d'alimentation (POWER ON/OFF).....(5)
- ❸ Témoin USB.....(8)
- ❹ Port USB.....(8)
- ❺ Témoin d'enregistrement.....(8)
- ❻ Touche REC ON/OFF.....(8)
- ❼ Tapis en caoutchouc.....(2)
- ❽ Plateau.....(2)
- ❾ Touche START.....(5)
- ❿ Touche STOP.....(5)
- ⓫ Levier de taille de microsillon (SIZE 30/17).....(5)
- ⓬ Pare-poussière.....(5)
- ⓭ Porte-adaptateur EP.....(5)  
Conservez l'adaptateur pour disque EP à cet emplacement lorsque vous ne l'utilisez pas.
- ⓮ Charnière de pare-poussière
- ⓯ Commutateur d'ampli-égaliseur.....(2)
- ⓰ Axe.....(2)
- ⓱ Cellule (pointe de lecture de microsillon).....(5)
- ⓲ Soutien du bras acoustique
- ⓳ Doigt de levée.....(5)
- ⓴ Câble Audio (longueur du cordon: environ 1 m).....(4)
- ⓵ Cordon d'alimentation (longueur du cordon: environ 1,8 m).....(4)



# Connexions

## REMARQUE

- Ne pas brancher le cordon d'alimentation avant d'avoir terminé toutes les connexions.
- Lorsque vous effectuez les connexions, reportez-vous également au mode d'emploi des autres composants.
- Veillez à connecter correctement les canaux, gauche avec gauche et droit avec droit.
- Ne pas mêler les cordons d'alimentation avec les câbles de connexion. Vous risquez de générer un bourdonnement ou du bruit.

## Connexions

### REMARQUE

Placez le commutateur d'égalisation sur la position correspondant au type de prise d'entrée dont est pourvu l'appareil relié à la platine DP-200USB.

Pour de plus amples détails, reportez-vous à "Montage" (☞ page 2).

- ❑ Utilisez cette position si la prise d'entrée est de type PHONO
- ❑ Utilisez cette position si la prise d'entrée est de type AUX ou encore si elle n'est pas de type "PHONO"

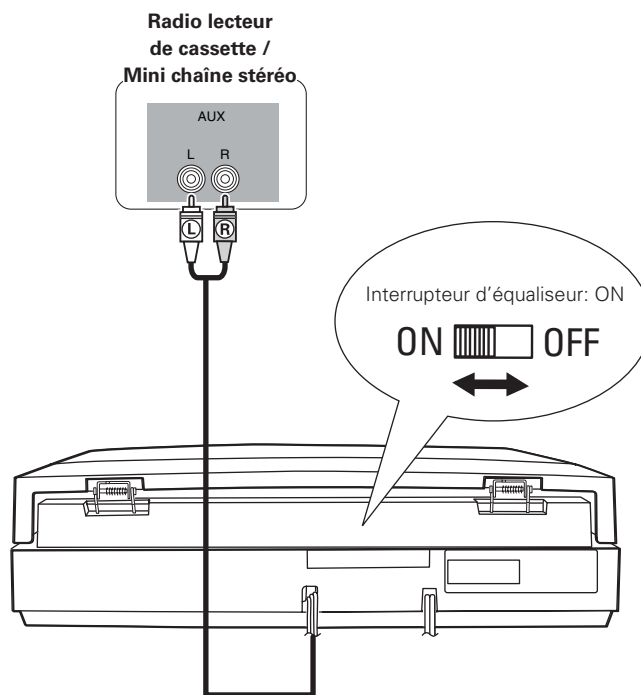
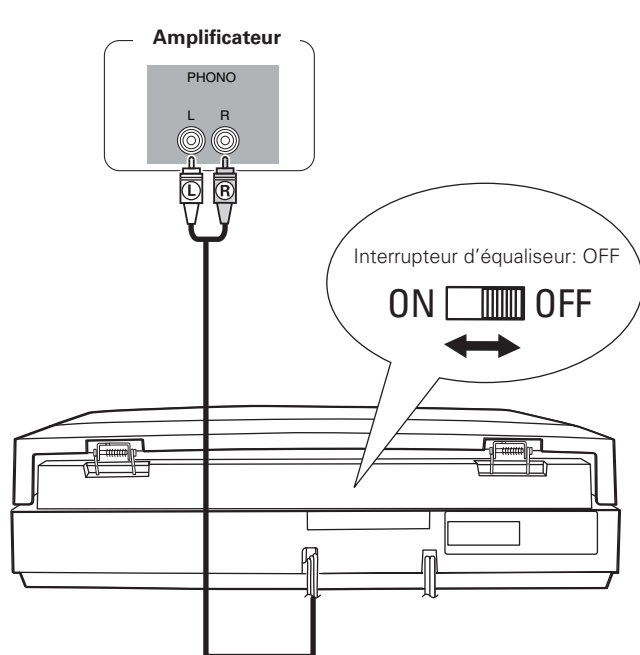

## Connexion du cordon d'alimentation

Ne pas brancher le cordon d'alimentation avant d'avoir terminé toutes les connexions.

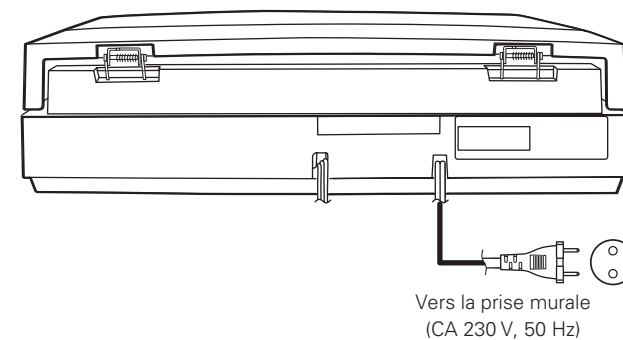

### REMARQUE

Bien insérer les prises CA. Des connexions incomplètes risquent de générer du bruit.

# Lecture

La platine DP-200USB est conçue pour la lecture des disques microsillons.

Elle permet également d'enregistrer les disques microsillons sur une unité USB flash. Pour de plus amples détails sur l'enregistrement sur une unité USB flash, reportez-vous à "Enregistrement et montage" (page 6).

## REMARQUE

La platine DP-200USB ne peut pas lire les enregistrements que porte l'unité USB flash qui lui est reliée.

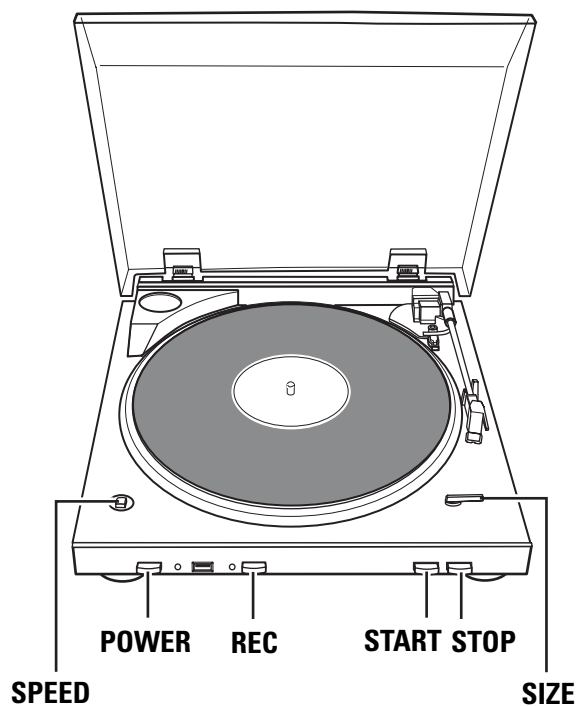

## Préparatifs

### Préparatifs pour la lecture d'un microsillon

#### 1 Appuyez sur POWER (—ON).

※ Pour mettre hors tension, appuyez à nouveau sur **POWER**.

#### 2 Ouvrez le couvercle et placez le microsillon sur le tapis en caoutchouc.

※ Utilisez l'adaptateur EP si le disque est de type EP.

#### 3 Réglez la vitesse au moyen de la commande **SPEED**.

[Réglages possibles] **33** : 33-1/3 tr/mn

**45** : 45 tr/mn

#### 4 Utilisez le levier **SIZE** pour choisir la taille du microsillon.

[Réglages possibles] **30** : 30 cm

**17** : 17 cm

#### 5 Soulevez le cache de la pointe de lecture.

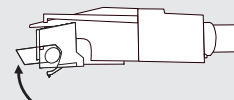

## Lecture d'un microsillon

### Démarrage automatique

#### Appuyez sur **START**.

La lecture du disque commence automatiquement.

- ※ Lorsque la lecture est terminée, le bras revient en position de repos et la platine de lecture s'arrête automatiquement. (Retour automatique du bras)
- ※ Pour arrêter la lecture d'un disque, placez l'interrupteur **POWER** sur "—OFF".

### Démarrage manuel

**En vous aidant du doigt de levée, amenez le bras sur la position de départ de la lecture puis abaissez doucement le bras.**

- ※ Lorsque la lecture est terminée, le bras revient en position de repos et la platine de lecture s'arrête automatiquement. (Retour automatique du bras)

## REMARQUE

- Veillez à ne pas rayer le disque tandis que vous déplacez le bras.
- Ne touchez pas le bras ni la platine pendant la lecture et ne coupez pas son alimentation. Cela aurait pour effet de déformer les sons et pourrait endommager le disque.
- Le démarrage automatique ne peut pas être utilisé pour les disques de 25 cm. La lecture de ces disques doit être démarrée manuellement.
- Le retour automatique est actionné au moment où le bras atteint un certain point près du centre du disque. Dans le cas d'un disque dont le sillon dépasse ce point, le retour automatique peut être actionné avant la fin de la lecture.

### Arrêt manuel de la lecture

#### Appuyez sur **STOP**.

La lecture s'arrête et le bras revient en position de repos.

# Enregistrement et montage

## Enregistrement d'un microsillon puis montage de l'enregistrement

### Enregistrement

Vous devez disposer des éléments suivants:

DP-200USB

Unité USB flash

Disque microsillon

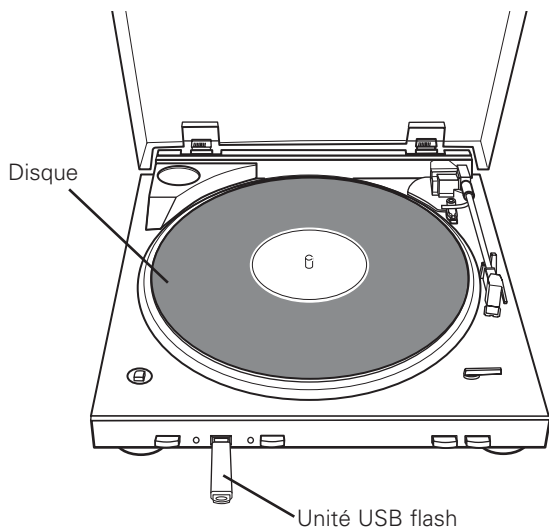

- Créez un fichier pour chaque opération d'enregistrement.
- Créez des fichiers musicaux de type MP3.
- Une unité USB flash de 1 Go vous donne la possibilité de stocker environ 30 microsillons 33 tours 1/3.

### Montage musical

Vous devez disposer des éléments suivants:

Trans Music Manager (CD-ROM)

Un ordinateur personnel relié à Internet

Une unité USB flash contenant vos enregistrements

Partage des fichiers

Plage 1 / Plage 2 / Plage 3 / Plage 4

Partage

Plage 1 Plage 2 Plage 3 Plage 4

Ajoutez des informations telles que le titre du morceau ou de l'album, ou encore le nom de l'interprète

Il existe deux manières de procéder.

- ① **Télécharger à partir de "MusicID\*"**  
\* Il s'agit d'un système de récupération d'informations sur les plages musicales, informations qui appartiennent à la base de données de Gracenote.
- ② **Saisir les informations à l'aide du clavier de l'ordinateur.**

Effacement de fichiers

Plage 1 **Plage 2** Plage 3 Plage 4

Effacement de la page 2

Plage 1 Plage 3 Plage 4

Les montages peut être sauvegardés sur l'ordinateur personnel.  
(Vous pouvez également les sauvegarder sur une unité USB.)

### Lecture

Vous devez disposer des éléments suivants:

Unité USB flash contenant les montages (ou les enregistrements bruts)

Appareil audio disposant d'une entrée USB

ou

Ordinateur personnel

Lecture à l'aide d'un appareil audio

Lecture à l'aide d'un appareil audio possédant un port USB.  
(Après avoir effectué le montage à l'aide de l'ordinateur personnel, transférez les données sur une unité USB.)

Lecture à l'aide d'un ordinateur personnel

Lecture à l'aide du logiciel Trans Music Manager ou du logiciel de lecture audio installé sur l'ordinateur.

## Précautions à prendre lors de l'enregistrement et du montage

### Précautions lors de l'enregistrement

- Ne débranchez pas l'unité USB flash pendant un enregistrement. Cela empêcherait la réalisation de l'enregistrement. Assurez-vous que l'enregistrement est terminé avant de débrancher l'unité USB flash.
- Si l'unité USB flash devient entièrement pleine pendant un enregistrement, cette opération cesse et le témoin de l'unité USB s'éteint.
- Bien que le bras revienne en position de repos à la fin du disque, l'enregistrement sur l'unité USB ne s'arrête pas automatiquement. Pour arrêter l'enregistrement, appuyez sur la touche **REC**.
- Le niveau d'enregistrement sur l'unité USB est fixe. Pour régler le niveau d'écoute, utilisez les commandes de l'appareil audio qui sert à la reproduction du signal.
- Si vous appuyez deux fois sur la touche **REC** en moins d'une seconde, aucun enregistrement n'a lieu.
- Si vous enregistrez les deux faces d'un microsillon sans précaution particulière, un silence de durée égale au temps nécessaire pour passer de la face A à la face B est aussi enregistré. Pour éviter cela, arrêtez l'enregistrement à la fin de la face A et redémarrez-le au début de la face B.

### Notes concernant le téléchargement des informations sur les plages musicales

Vous pouvez utiliser le logiciel "Trans Music Manager" qui est fourni avec la platine DP-200USB pour télécharger les informations relatives aux plages musicales (titre de la plage ou de l'album, nom de l'interprète, etc.) qui se trouvent sur le site Gracenote.

- Téléchargement en utilisant Trans Music Manager.
  - ① Procédez à la lecture des premières secondes de la plage musicale enregistrée.
  - ② Recherchez dans la base de données de CD de Gracenote® un signal audio identique.
    - Si un tel signal existe, le titre de la plage musicale s'affiche sur la liste de téléchargement.
  - ③ Téléchargez alors les informations.
- Les informations relatives à une plage ne peuvent pas être téléchargées dans les cas suivants. Vous devez saisir vous-même les informations.
  - Il n'existe pas de version CD du microsillon que vous avez enregistré.
  - Votre enregistrement contient trop de bruit du fait de l'usage d'une pointe usée, ou tout autre problème similaire de qualité.
  - La qualité du signal de la version CD a été améliorée par rematriçage, etc.

### Quelques mots sur l'unité USB flash

- Vous devez utiliser une l'unité USB flash. N'utilisez aucun autre dispositif USB.
- DENON ne saurait être tenue responsable des pertes ou altérations pouvant survenir sur les données que contient l'unité USB flash reliée à la platine DP-200USB. N'oubliez pas de sauvegarder les données importantes.
- L'unité USB flash ne fonctionne pas si elle est reliée à travers un hubUSB.
- L'alimentation et le fonctionnement ne sont pas garantis quelle que soit la mémoire USB envisagée.
- Le port USB de la platine ne peut être connecté à un ordinateur au moyen d'un câble USB.
- Insérez l'unité USB flash directement dans le port USB. Une mauvaise insertion peut provoquer des dommages.
- Vous ne pouvez utiliser les mémoires USB qui sont protégées par des droits d'auteur.
- Vous ne pouvez pas enregistrer sur un disque dur extérieur.
- Vous ne pouvez pas enregistrer via un câble USB (y compris une rallonge).

### Quelques mots sur les OS et ordinateurs personnels compatibles

- Les OS suivants sont compatibles. Windows 2000 / Windows XP / Windows Vista (L'affichage peut différer en fonction de l'ordinateur personnel.)
- Il est impossible de transmettre des données vers l'ordinateur personnel en reliant la platine à cet ordinateur.
- Les opérations d'interruption système, de veille (mode attente), d'hibernation, etc., ne sont pas garanties quel que soit l'ordinateur personnel considéré.

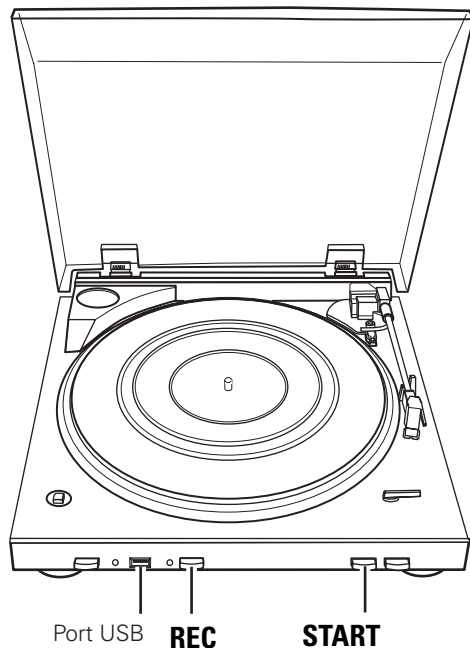

## Enregistrement

### Enregistrement d'un microsillon sur une unité USB flash

**1** Préparez la lecture du disque que vous désirez enregistrer (☞ page 5 "Préparatifs pour la lecture d'un microsillon").

- ① Posez le disque sur le tapis en caoutchouc.
- ② Réglez la vitesse de lecture du disque.
- ③ Choisissez la taille du disque.
- ④ Mettez sous tension.

**2** Introduisez une unité USB flash dans le port USB.  
Le témoin (vert) USB s'éclaire.

※ Si l'unité USB flash possède un interrupteur d'interdiction d'écriture, assurez-vous que cet interrupteur n'est pas sur la position interdisant l'écriture.

**3** Appuyez sur **START**.

※ Si vous démarrez la lecture manuellement, en vous aidant du doigt de levée, amenez le bras sur la position de départ de la lecture puis abaissez doucement le bras.

**4** Lorsque la pointe repose sur le disque, appuyez sur **REC**.

Le témoin d'enregistrement (rouge) clignote et l'enregistrement commence.

**5** Pour arrêter l'enregistrement, appuyez sur **REC**.

Le témoin d'enregistrement s'éteint.

#### REMARQUE

- La durée entre l'appui sur **REC** (le témoin rouge d'enregistrement s'allume) et le démarrage de l'enregistrement varie selon le type et la capacité de l'unité USB flash. Vérifiez à l'avance la durée pour démarrer l'enregistrement.
- Retirez l'unité USB flash en prenant soin d'immobiliser d'une main la platine DP-200USB.
- Ne débranchez pas l'unité USB flash pendant un enregistrement.

## Montage musical

### Les montages sont rendus possibles par Trans Music Manager pour DENON

Vous pouvez utiliser Trans Music Manager pour effectuer les opérations suivantes.

- Partage de fichier
  - Partage automatique de fichier MP3
  - Partage manuel de fichier MP3
- MusicID (Addition d'informations sur la plage musicale)
  - Titre de la plage, nom de l'interprète, nom de l'album, etc.
  - Accès à Gracenote® via Internet
  - Saisie de caractères
- Effacement de fichier

Trans Music Manager est une marque déposée par Trans Technology, Inc.

Les informations permettant d'identifier les œuvres musicales sont offertes par Gracenote, Inc.

Gracenote® et CDDB® sont des marques déposées par Gracenote.

### Quelques mots sur Gracenote MusicID<sup>SM</sup> music recognition service

"Gracenote MusicID<sup>SM</sup> music recognition service" est un service offert par Gracenote® plus connue sous le nom de CDDB®.

Ce service permet d'obtenir automatiquement, au format texte, le titre, le nom des interprètes, le nom de chaque plage musicale, etc., d'un CD après s'être connecté au serveur Internet de Gracenote®.

### Caractéristiques système requises pour l'utilisation de Trans Music Manager

- Un ordinateur personnel doté de Windows 2000/Windows XP/Windows Vista
- Un HDD sur lequel au moins 30 Mo sont disponibles
- Un port USB 2.0

### Installation de "Trans Music Manager"

**1** Introduisez dans l'ordinateur le CD-ROM (Trans Music Manager) fourni.

La page d'accueil s'affiche.

※ Si la page d'accueil ne s'affiche pas, ouvrez l'unité de CD-ROM après avoir cliqué sur "My Computer" puis lancez "TMMLaunch.exe".

**2** Cliquez sur "Trans Music Manager installation".  
La page InstallShield Wizard s'affiche.

**3** Suivez les instructions qui apparaissent sur l'écran.  
L'installation commence.

**4** Cliquez sur "Finish".  
Installation se termine.

### Montage grâce à Trans Music Manager

Pour le détail des opérations de montage, reportez-vous au "Simple User's Guide" qui se trouve sur le CD-ROM fourni avec la platine DP-200USB.

# Dépistage des pannes

Si un problème se produit, vérifiez d'abord les points suivants:

## 1. Les connexions sont-elles correctes ?

## 2. L'appareil est-il utilisé conformément aux descriptions du manuel de l'utilisateur ?

Si l'appareil ne fonctionne pas correctement, vérifiez les points énumérés dans le tableau ci-dessous. Si le problème persiste, il s'agit peut-être d'un dysfonctionnement.

Dans ce cas, débranchez immédiatement le cordon d'alimentation et contactez votre revendeur.

### [Lecture d'un disque]

État	Vérification	Page
L'appareil ne se met pas sous tension.	<ul style="list-style-type: none"> <li>La fiche du cordon de la platine DP-200USB est-elle branchée sur une prise secteur?</li> <li>L'interrupteur d'alimentation est-il sur la position "ON"?</li> </ul>	4 5
La platine ne fonctionne pas.	<ul style="list-style-type: none"> <li>La fiche du cordon de la platine DP-200USB est-elle branchée sur une prise secteur?</li> <li>La courroie d'entraînement passe-t-elle convenablement sur le plateau et le rouleau d'entraînement? Si la courroie s'est détachée, entourez-la d'abord sur le plateau puis sur le rouleau d'entraînement.</li> </ul> <p>Pour de plus amples détails, reportez-vous à "Montage" (page 2).</p>	4 2
Aucun son n'est émis.	Le câble audio est-il convenablement relié?	4
	L'amplificateur est-il correctement réglé pour son utilisation avec la platine DP-200USB?	4
Les sons sont parasités, la pointe saute, les sons sont déformés.	La pointe de lecture est-elle correctement montée sur la cellule?	2
	<ul style="list-style-type: none"> <li>La pointe ou le disque sont-ils sales?</li> <li>La pointe est-elle usée ou le disque est-il rayé?</li> </ul>	2 2
Le bras ne se déplace pas quand vous appuyez sur la touche <b>START</b> .	La fiche du cordon de la platine DP-200USB est-elle branchée sur une prise secteur?	4
	L'interrupteur d'alimentation est-il sur la position "ON"?	5
	Le bras est-il fixé à son support?	3

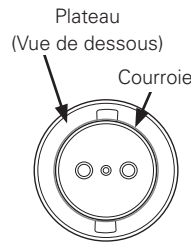

### [Unité USB flash]

État	Vérification	Page
L'unité USB flash n'est pas reconnue.	<ul style="list-style-type: none"> <li>L'unité USB flash est-elle totalement introduite dans le port?</li> <li>L'unité USB flash est-elle entièrement pleine?</li> </ul>	8 8
Rien ne s'enregistre sur l'unité USB flash.	<ul style="list-style-type: none"> <li>L'unité USB flash est-elle totalement introduite dans le port?</li> <li>L'unité USB flash est-elle entièrement pleine?</li> <li>L'unité USB flash n'est pas compatible avec l'ordinateur personnel.</li> <li>L'unité USB flash a-t-elle été débranchée (sans arrêter l'enregistrement) pendant l'enregistrement?</li> </ul>	8 8 8 8
L'unité USB flash ne peut pas être formatée.	<ul style="list-style-type: none"> <li>Il n'est pas possible de formater une unité USB flash à l'aide de la platine DP-200USB. Pour formater l'unité flash, utilisez un ordinateur personnel.</li> </ul>	-

### [Montage musical]

État	Vérification	Page
Le montage des fichiers n'est pas possible.	<ul style="list-style-type: none"> <li>Avez-vous installé sur l'ordinateur le logiciel qui se trouve sur le CD-ROM fourni avec la platine DP-200USB?</li> <li>Le fichier a-t-il été convenablement enregistré sur l'unité USB? (Le fichier de la plage musicale a-t-il été créé comme il convient?)</li> <li>L'ordinateur personnel est-il relié à Internet?</li> </ul>	8 - 6
	Les fichiers ne peuvent pas être partagés par lot.	<ul style="list-style-type: none"> <li>Modifiez le menu de partage par lot et tentez à nouveau cette opération de partage.</li> <li>Le partage par lot n'est pas possible dans certaines conditions d'enregistrement. Dans ces cas, le partage doit être effectué manuellement.</li> </ul>
Il n'est pas possible de télécharger les informations sur les plages musicales.	<ul style="list-style-type: none"> <li>L'ordinateur personnel est-il relié à Internet?</li> <li>Les informations relatives à une plage ne peuvent pas être téléchargées dans les cas suivants. <ul style="list-style-type: none"> <li>Il n'existe pas de version CD du microsillon (aucune information ne se trouve dans la base de données CD).</li> <li>Les sons n'ont pas été convenablement enregistrés du fait que la pointe était usée.</li> <li>La qualité du signal de la version CD a été améliorée par rematriçage, etc.</li> </ul> </li> </ul>	6 7
	Les informations sur les plages musicales ne sont acquises que pour certaines œuvres de l'album.	<ul style="list-style-type: none"> <li>Sélectionnez "Identify tracks as albums" lorsque vous effectuez la recherche d'album.</li> <li>Si la recherche ne permet que de retrouver une seule plage de l'album, vous pouvez tout de même obtenir manuellement les informations sur l'album.</li> </ul>

# Spécifications

## Platine de lecture

<b>Système d'entraînement:</b>	À courroie
<b>Moteur:</b>	Servo DC
<b>Vitesse:</b>	33-1/3, 45 tr/mn
<b>Pleurage et scintillement:</b>	0,15 % WRMS
<b>Bras acoustique:</b>	Type à équilibrage dynamique
<b>Longueur effective du bras:</b>	195 mm
<b>Cellule:</b>	Type MM
<b>Tension de sortie:</b>	Égaliseur OFF: 2,5 mV Égaliseur ON : 150 mV
<b>Pression optimale de la pointe de lecture:</b>	3,5 g
<b>Numéro de l'aiguille interchangeable:</b>	DSN-84
<b>Port USB :</b>	Enregistrement USB, compatible avec USB A et USB 1.1

## Généralités

<b>Alimentation:</b>	CA 230 V, 50 Hz
<b>Consommation:</b>	12 W
<b>Dimensions externes maximales:</b>	Couvercle fermé: 360 (L) × 98 (H) × 358 (P) mm Couvercle ouvert: 360 (L) × 415 (H) × 363 (P) mm
<b>Poids:</b>	3,2 kg

\* Pour des raisons d'amélioration, les caractéristiques et l'apparence sont susceptibles d'être modifiées sans avertissement préalable.



**DENON**

[www.denon.com](http://www.denon.com)

Denon Brand Company, D&M Holdings Inc.  
Printed in China 5411 10165 008D