

# THOMSON

## Sèche linge

# THTD8LIGHT

## MANUEL D'UTILISATION

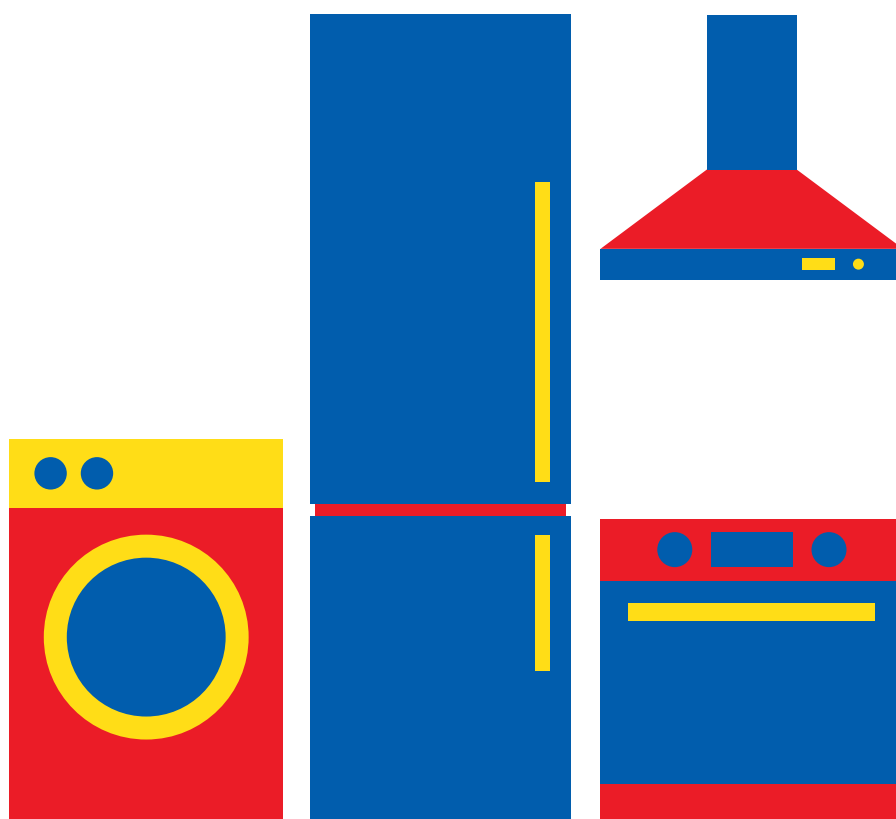

Besoin d'aide ?

Rendez-vous sur votre communauté <https://sav.darty.com>



# **THOMSON**

## **THOMD8LIGHT**

**SÈCHE-LINGE À CONDENSATION  
CONDENSER TUMBLE DRYER  
CONDENSROGER**



**MANUEL D'UTILISATION  
HANDLEIDING**

**OPERATING INSTRUCTIONS**

## Table des matières

AVERTISSEMENTS.....	3
INSTRUCTIONS IMPORTANTES DE SÉCURITÉ.....	7
CONSEILS D'ÉCONOMIE D'ÉNERGIE.....	8
DÉBALLAGE DE L'APPAREIL.....	8
DESCRIPTION DU PRODUIT.....	8
AVANT D'INSTALLER L' APPAREIL.....	10
INSTALLATION.....	11
Mise à niveau du sèche-linge.....	11
Installation du tuyau d'évacuation.....	12
CONNEXION ÉLECTRIQUE.....	13
REMARQUES CONCERNANT L'ENTRETIEN DU LINGE.....	13
AVANT LA PREMIÈRE UTILISATION.....	15
FONCTIONNEMENT DU SÈCHE-LINGE.....	15
Tableau des programmes.....	18
Ajouter ou retirer du linge alors que le programme a démarré.....	19
Pour changer le programme en cours.....	19
Départ différé.....	19
Fonction d'alerte.....	19
Fonction de mémoire des programmes.....	20
Lumière à l'intérieur du tambour.....	20
Verrouillage sécurité enfants.....	20
NETTOYAGE ET ENTRETIEN.....	21
Nettoyer le filtre à peluches.....	21
Vidage du réservoir d'eau de condensation.....	22
Nettoyage du condenseur.....	22
Remplacement de l'ampoule de la lumière intérieure du tambour.....	22
GUIDE DE DÉPANNAGE.....	23
DONNÉES TECHNIQUES DU PRODUIT.....	24

## AVERTISSEMENTS

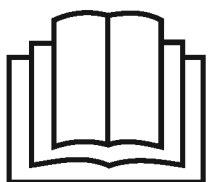

Lisez la notice d'utilisation.

Cet appareil est destiné à un usage domestique uniquement. Toute utilisation autre que celle prévue pour cet appareil, ou pour une autre application que celle prévue, par exemple une application commerciale, est interdite.

Cet appareil peut être utilisé par des enfants âgés d'au moins 8 ans et par des personnes ayant des capacités physiques, sensorielles ou mentales réduites ou dénuées d'expérience ou de connaissance, s'ils (si elles) sont correctement surveillé(e)s ou si des instructions relatives à l'utilisation de l'appareil en toute sécurité leur ont été données et si les risques encourus ont été appréhendés. Les enfants ne doivent pas jouer avec l'appareil. Le nettoyage et l'entretien par l'utilisateur ne doivent pas être effectués par des enfants sans surveillance.

Si le câble d'alimentation est endommagé, il doit être remplacé par le fabricant, son service après vente ou des personnes de qualification similaire afin d'éviter un danger.

En ce qui concerne la méthode et la fréquence du nettoyage, référez-vous à la section "NETTOYAGE ET ENTRETIEN" en pages 21 & 22.

La masse maximale de linge sec, en kilogrammes, pour cet appareil est 8 kg.

Le sèche-linge à tambour ne doit pas être utilisé si des produits chimiques ont été utilisés pour le nettoyage.

Le collecteur de bourre doit être nettoyé fréquemment.

Il ne faut pas laisser de la bourre s'accumuler autour du sèche-linge à tambour.

Une ventilation appropriée doit être fournie afin d'éviter un refoulement, à l'intérieur de la pièce, de gaz provenant d'appareils brûlant d'autres combustibles, y compris les feux ouverts.



Les surfaces sont susceptibles de devenir chaudes au cours de l'utilisation.

Ne pas sécher dans le sèche-linge à tambour des articles non lavés.

Il convient que les articles qui ont été salis avec des substances telles que l'huile de cuisson, l'acétone, l'alcool, l'essence, le kérosène, les détachants, la térébenthine, la cire et les substances pour retirer la cire soient lavés dans de l'eau chaude avec une quantité supplémentaire de détergent avant d'être séchés dans le sèche-linge à tambour.

Il convient que les articles comme le caoutchouc mousse (mousse de latex), les bonnets de douche, les textiles étanches, les articles doublés de caoutchouc et les vêtements ou les oreillers comprenant des parties en caoutchouc mousse ne soient pas séchés dans le sèche-linge à tambour.

Il convient d'utiliser les produits assouplissants, ou produits similaires, conformément aux instructions relatives aux produits assouplissants.

Retirer des poches tous les objets tels que briquets et allumettes.

**MISE EN GARDE:** Ne jamais arrêter un sèche-linge à tambour avant la fin du cycle de séchage, à moins que tous les articles ne soient retirés rapidement et étalés, de telle sorte que la chaleur soit dissipée.

Les ouvertures de ventilation ne doivent pas être obstruées par un tapis.

L'air rejeté ne doit pas être évacué dans une évacuation utilisée pour les fumées rejetées provenant des appareils brûlant du gaz ou d'autres combustibles.

L'appareil ne doit pas être installé derrière une porte à verrouillage, une porte coulissante ou une porte ayant une charnière du côté opposé à celle du sèche-linge, empêchant ainsi l'ouverture totale du sèche-linge à tambour.

Il convient de maintenir à distance les enfants de moins de 3 ans, à moins qu'ils ne soient sous une surveillance continue.

**MISE EN GARDE:** L'appareil ne doit pas être alimenté par l'intermédiaire d'un interrupteur externe, comme une minuterie, ou être connecté à un circuit qui est régulièrement mis sous tension et hors tension par le fournisseur d'électricité.



**Nos emballages /  
produits peuvent faire l'objet  
d'une consigne de tri,  
pour en savoir plus:  
[www.quefairedemesdechets.fr](http://www.quefairedemesdechets.fr)**

## **INSTRUCTIONS IMPORTANTES DE SÉCURITÉ**

- Il est dangereux de modifier les spécifications du produit ou le produit lui-même de quelque manière que ce soit.
- Débranchez toujours l'appareil après utilisation et avant toute opération de nettoyage ou d'entretien.
- Ne débranchez pas l'adaptateur secteur en tirant sur le câble d'alimentation. Veuillez toujours saisir la prise pour débrancher le câble.
- Ne tentez pas de débrancher la prise d'alimentation de la prise de courant avec les mains mouillées.
- N'utilisez pas de rallonge électrique ni de multiprise pour connecter le câble d'alimentation.
- Gardez le sèche-linge loin de toute cuisinière, de toute flamme nue et de tout autre objet inflammable.
- N'installez pas ni n'entreposez pas le sèche-linge dans un endroit où il pourrait être exposé aux intempéries.
- Ne placez pas de produits inflammables à proximité du sèche-linge.
- Ne placez pas d'objets lourds, d'appareils de chauffage, ou d'objets contenant de l'eau ou un liquide sur le sèche-linge. Ils pourraient causer des dommages.
- N'insérez pas de linge non égoutté dans le sèche-linge. Les vêtements doivent être essorés auparavant dans la machine à laver ou essorés à la main avant d'être placés dans le sèche-linge.
- Les vêtements qui ont été en contact avec des liquides volatiles ne doivent pas être séchés en machine. Tout liquide doit être complètement enlevé de l'article avant de placer celui-ci dans l'appareil.



- Ne laissez pas des enfants ou des animaux jouer sur ou à l'intérieur du sèche-linge. Vérifiez toujours le tambour avant de mettre l'appareil en marche.
- Les pièces de monnaie, épingles à nourrice, clous, vis, cailloux ou tout autre objet dur ou matière tranchante peuvent sérieusement endommager le sèche-linge et ne doivent pas être insérés dans l'appareil.
- N'utilisez pas le sèche-linge sans le filtre en place ou si le filtre est endommagé.
- Le filtre doit être régulièrement nettoyé.

## CONSEILS D'ÉCONOMIE D'ÉNERGIE

Pour éviter un temps de séchage trop long et une trop forte consommation d'énergie:

- Assurez-vous que votre linge est complètement essoré avant le séchage.
- Chargez le linge selon la quantité optimale recommandée pour le programme utilisé (voir Tableau des programmes).
- Assurez-vous que la pièce dans laquelle se trouve le sèche-linge est bien ventilée.
- Assurez-vous que le filtre est propre avant d'utiliser le sèche-linge.

## DÉBALLAGE DE L'APPAREIL

- Cet appareil est lourd. Prenez des précautions lorsque vous le déplacez.
- Après avoir déballé l'appareil, assurez-vous qu'il n'est pas endommagé. En cas de doute, n'utilisez pas l'appareil et contactez le service après-vente.
- Tous les matériaux d'emballage doivent être retirés avant l'utilisation.

## DESCRIPTION DU PRODUIT

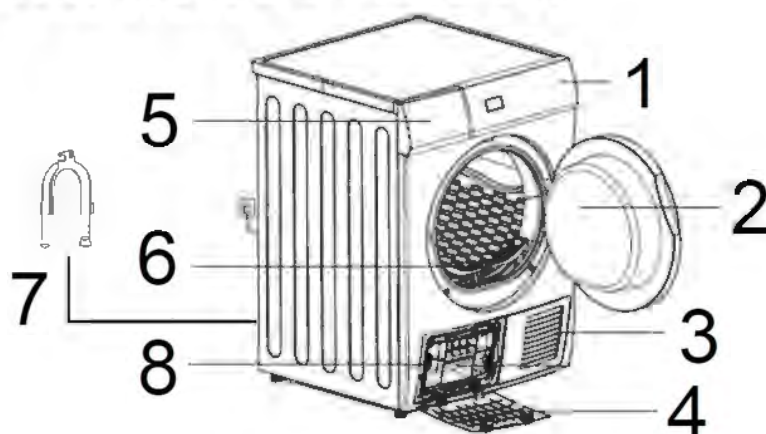

1. Panneau de contrôle

2. Porte

3. Grille de ventilation

4. Trappe inférieure

5. Réservoir d'eau de condensation

6. Filtre à peluches

7. Tuyau d'évacuation

8. Condenseur

## Panneau de contrôle

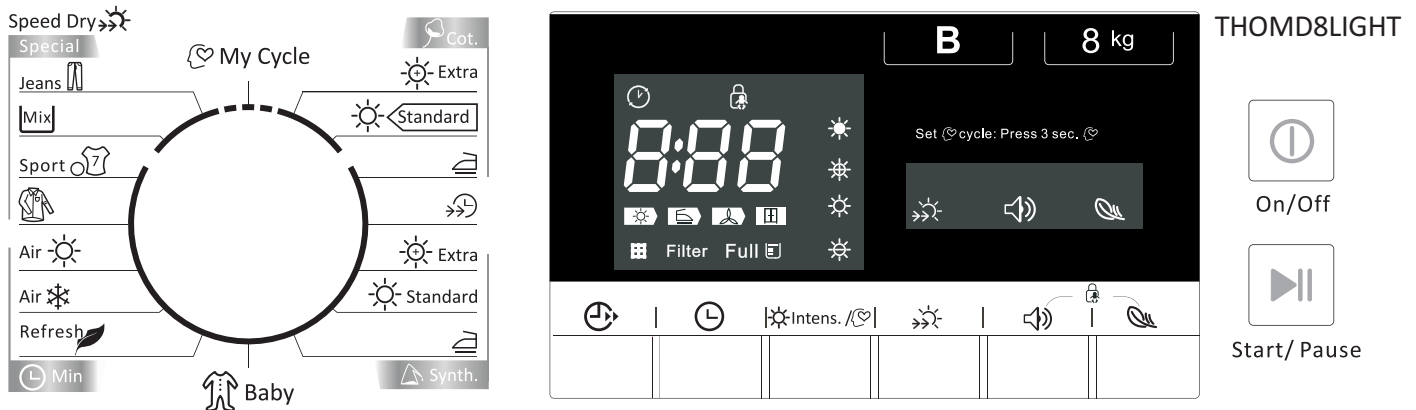

## Partie gauche : Bouton de sélection du programme

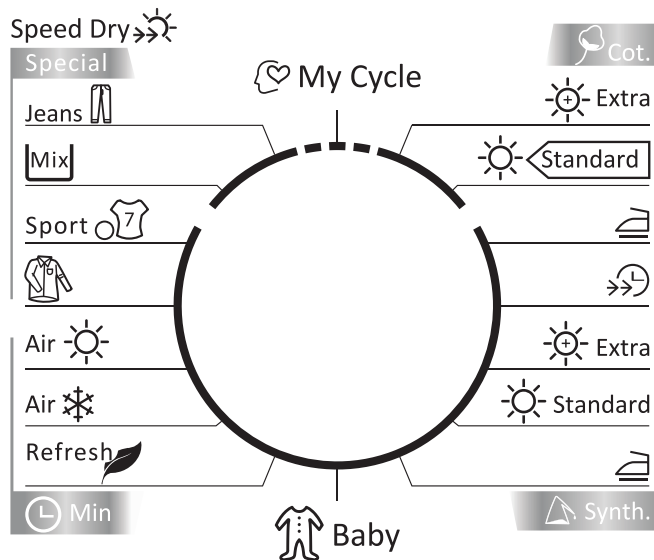

## Partie droite

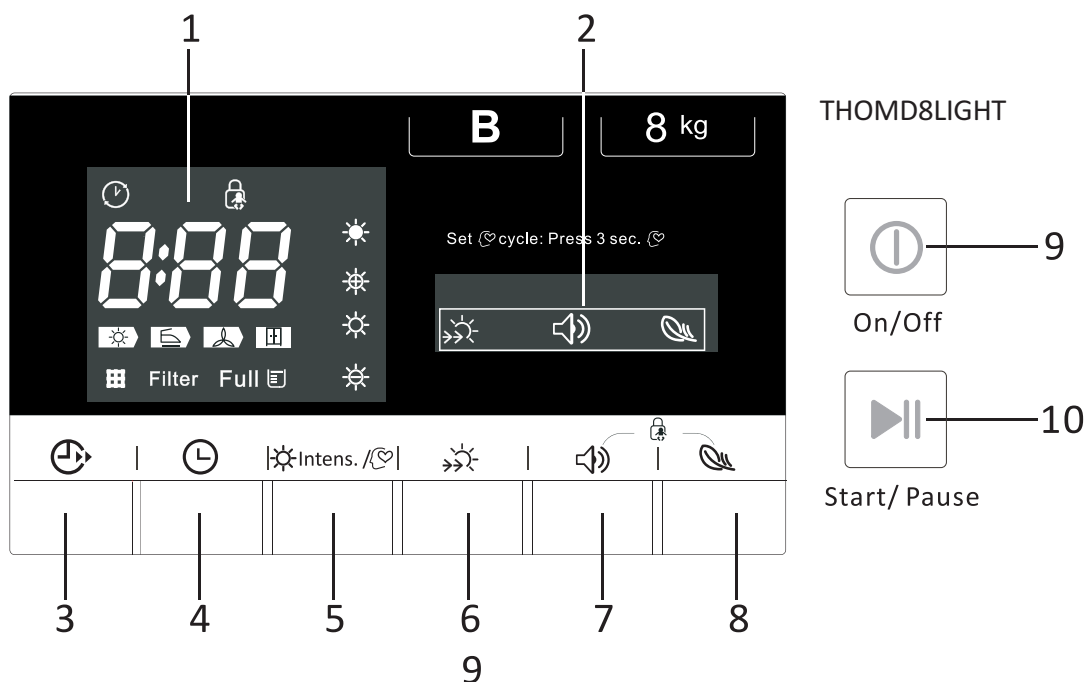

### 1. Écran d'affichage

Cet écran est utilisé pour afficher les réglages.



8:88 Durée estimée du programme / code d'erreur



Séchage en cours



Prêt à repasser



Refroidissement en cours



Fin

Niveau de séchage



Extra



Fort



Normal



Doux

 **Filter**  **Full**

Nettoyer le filtre

Vider le réservoir d'eau de condensation

### 2. Indicateurs lumineux des fonctions

Vitesse de séchage



Sonnerie



Anti-froissage



3.  Bouton de départ différé

7.  Bouton de sonnerie

4.  Bouton de durée

8.  Bouton anti-froissage

5.  Intens.  Bouton de niveau de séchage

9.  Bouton marche/arrêt

6.  Bouton de vitesse de séchage

10.  Bouton départ/pause

## AVANT D'INSTALLER L'APPAREIL

Avant de brancher votre sèche-linge à une prise électrique, vérifiez que la tension indiquée sur la plaque signalétique de votre appareil correspond à la tension du secteur de votre logement. Une tension différente pourrait endommager l'appareil.

La prise du câble d'alimentation sert de dispositif de déconnexion de l'appareil du secteur et doit donc toujours rester accessible. Pour déconnecter l'appareil de la source d'alimentation, éteignez-le et débranchez-le de la prise électrique.

Cet appareil doit être relié à la terre. Le fabricant n'est pas responsable des dommages résultant d'une utilisation de l'appareil sans mise à la terre.

## INSTALLATION

- Pour plus de commodité, nous vous recommandons de placer votre sèche-linge près de votre machine à laver.
- Installez le sèche-linge dans un endroit propre où les saletés ne s'accumulent pas.
- Le sèche-linge ne doit pas être installé à proximité d'une plaque de cuisson à gaz, d'une cuisinière, d'un chauffe-eau ou d'un gril, car les flammes des brûleurs pourraient l'endommager.
- Lors de l'installation de l'appareil, assurez-vous que le câble d'alimentation n'est pas coincé ni écrasé.
- L'appareil fonctionne le mieux sous une température ambiante de 25°C. En dehors de cette plage de température, les performances peuvent être affectées.
- Si vous devez déplacer le sèche-linge, maintenez-le toujours en position verticale.
- Pour des performances de séchage optimales, veillez à conserver un espace libre entre l'arrière de l'appareil et le mur.
- L'appareil ne doit pas être installé derrière une porte à verrouillage, une porte coulissante ou une porte ayant des charnières du côté opposé à celle du sèche-linge, empêchant ainsi l'ouverture totale du sèche-linge à tambour.
- Pour limiter au maximum les vibrations et le bruit lorsque que le sèche-linge est en marche, placez-le sur une surface plane et ferme.

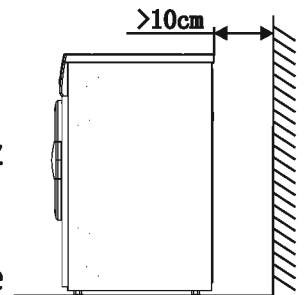

### IMPORTANT:

La température de l'air chaud rejeté par le sèche-linge peut atteindre 60°C. Par conséquent, vous ne devez pas installer l'appareil sur des sols ne résistant pas à des températures élevées.

### Mise à niveau du sèche-linge

Le sèche-linge doit être parfaitement mis à niveau pour assurer un fonctionnement sûr et adéquat.

Si le sèche-linge n'est pas bien à plat sur le sol, ajustez les pieds réglables comme souhaité. NE placez PAS de pièces en bois, ni aucun autre objet sous les pieds de l'appareil.



Si l'appareil est installé sur un sol recouvert d'une moquette ou sur un tapis, veuillez ajuster les pieds afin de permettre à l'air de circuler librement sous l'appareil.



Ne retirez pas les pieds. Ne réduisez pas l'espace séparant l'appareil et le sol avec des tapis/moquettes à poil long, des morceaux de bois ou des objets similaires. Cela pourrait provoquer une accumulation de chaleur qui nuirait au bon fonctionnement du sèche-linge.

Mettez la machine a niveau en levant ou en baissant les pieds réglables.  
N'essayez en aucun cas de corriger les irrégularités du sol en mettant du carton, une cale en bois ou tout autre matériau similaire sous la machine.  
Une machine parfaitement mise a niveau est plus stable, plus silencieuse et vibre moins.

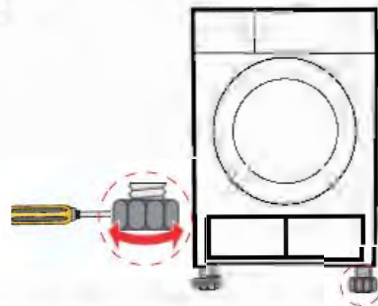

### Installation du tuyau d'évacuation (pour évacuer directement l'eau de condensation)

Pour éviter d'avoir à vider le réservoir d'eau de condensation à chaque fois que vous utilisez le sèche-linge, vous pouvez utiliser le tuyau d'évacuation fourni pour éliminer directement l'eau de condensation vers la vidange.

1. Enlevez le tuyau intérieur d connecteur de tuyau situé à l'arrière du sèche-linge.

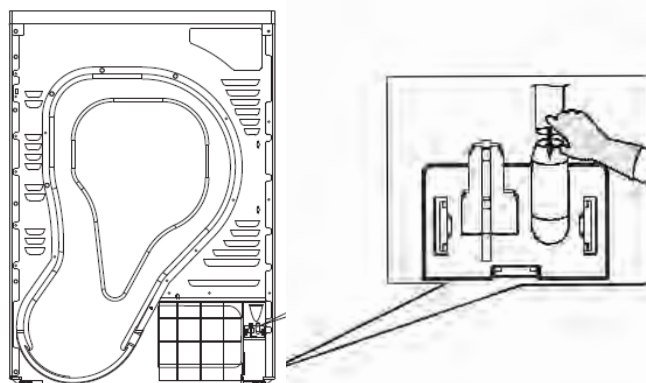

2. Insérez une extrémité du tuyau d'évacuation fourni dans le connecteur de tuyau.

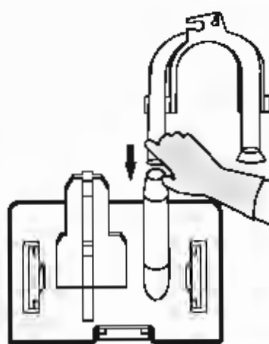

3. Placez et fixez l'autre extrémité du tuyau d'évacuation à proximité d'un lavabo à l'aide d'un raccord en U.

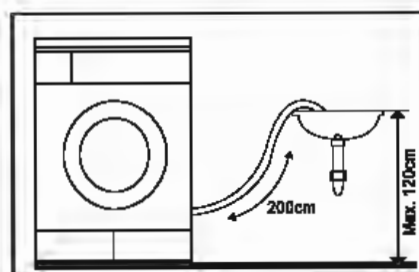

Assurez-vous de respecter tous les codes et règlements locaux concernant l'évacuation des eaux usées vers un lieu de vidange approprié.

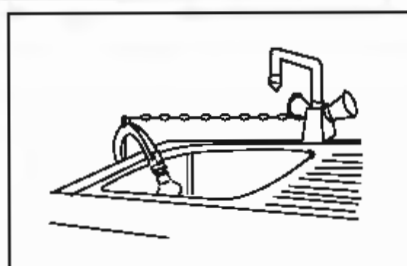

## CONNEXION ÉLECTRIQUE

**Danger:**

**Pour effectuer la connexion électrique de votre appareil :**

- La connexion à l'alimentation secteur doit être conforme aux normes et règlements en vigueur.
- N'utilisez pas de rallonge électrique, ni d'adaptateur ou autre dispositif similaire.
- La prise doit être facilement accessible après l'installation de l'appareil.
- En cas de doute sur l'état de votre connexion, consultez un électricien qualifié.



**Avertissement !** Le fabricant décline toute responsabilité en cas de dommage ou blessure qui pourrait résulter du non respect des consignes de raccordement électrique indiquées ci-dessus.

## REMARQUES CONCERNANT L'ENTRETIEN DU LINGE

### Étiquettes d'entretien des vêtements

Les vêtements ont leur propre étiquette d'entretien de lavage et il est recommandé de suivre les indications de séchage expliquées ci-dessous.

 Séchage	 Séchage au sèche-linge	 Ne pas sécher dans un sèche-linge	 Ne pas sécher
 Séchage à l'air / Étendre pour sécher	 Faire égoutter	 Sécher à plat	 Sécher à l'ombre
 Nettoyer à sec	 Ne pas nettoyer à sec	 Nettoyer à sec avec n'importe quel solvant	 Nettoyer à sec, solvant à base de pétrole seulement

**Les nouveaux vêtements de couleurs foncées** doivent être lavés et séchés séparément des vêtements de couleur claire pour éviter que les couleurs ne déteignent et ne décolorent d'autres vêtements ou même les composants en plastique à l'intérieur du sèche-linge. Les fibres de couleur foncée peuvent déteindre sur les vêtements de couleur claire et vice versa.

### Caoutchouc et plastiques

Ne faites pas sécher les articles contenant du caoutchouc ou des matières plastiques tels que:

- les tabliers, les bavoirs et les housses de chaise
- les rideaux et les nappes
- les tapis de bain

## Vêtements de bébé et chemises de nuit

Vérifiez toujours les étiquettes d'entretien du fabricant.

## Vêtements infroissables











Sortez les vêtements infroissables dès que le sèche-linge s'arrête pour réduire les plis.

## Vêtements tricotés

Certains vêtements tricotés, tels que les T-shirts et sous-vêtements ont tendance à rétrécir en fonction de leur qualité. Ne faites pas trop sécher ces textiles.

## Capacité de charge

Les poids suivants ne sont donnés qu'à titre indicatif.

Vêtements	Poids approximatif (g)	Vêtements	Poids approximatif (g)
 Manteaux mixtes	800	 Jeans	800
 Blousons	800	 Pyjamas	200
 Vêtements de travail en coton	1120	 Sous-vêtements en coton	70
 Chemises en coton	300	 Chaussettes	30
 Tricots de corps en coton	180		
Linge de maison	Poids approximatif (g)		
 Draps de coton (lit simple)	600		
 Draps housses en coton	900		

## AVANT LA PREMIÈRE UTILISATION

Afin d'éliminer les résidus qui pourraient avoir été produits en usine, essuyez le tambour du sèche-linge avec un chiffon humide ou effectuez un bref séchage (durant environ 30 minutes) avec des chiffons humides placés dans le sèche-linge.

## FONCTIONNEMENT DU SÈCHE-LINGE

**1. Ouvrez la porte.**

**2. Vérifiez si le filtre et le tambour sont propres.**

- Si ce n'est pas le cas, nettoyez-les en vous référant au paragraphe "Nettoyage et entretien".

**3. Placez le linge dans le tambour après l'avoir trié.**

- Les vêtements doivent être triés en fonction de leur type de fibres et du niveau de séchage requis. Tous les cordons et ceintures des vêtements doivent être bien attachés et fixés avant d'être mis dans le tambour.
- Ne surchargez pas le tambour (référez-vous au "Tableau des programmes" indiquant les charges recommandées pour chaque programme).



**ATTENTION :**

Ne faites pas sécher des vêtements non lavés dans le sèche-linge.

**4. Refermez la porte.**

- Avant de fermer la porte, vérifiez que le linge est bien inséré à l'intérieur du tambour, de sorte qu'il ne puisse pas se coincer ou être abîmé.

**5. Appuyez sur  pour mettre le sèche-linge en marche.**

**6. Sélectionnez un programme en tournant le bouton de sélection sur le programme souhaité.**

- L'écran affichera le temps restant pour le programme que vous avez sélectionné.
- Si vous sélectionnez l'un des programmes avec réglage de durée, réglez la durée de séchage en appuyant plusieurs fois sur . La durée de séchage peut être réglée de 10 à 120 minutes par intervalles de 10 minutes.

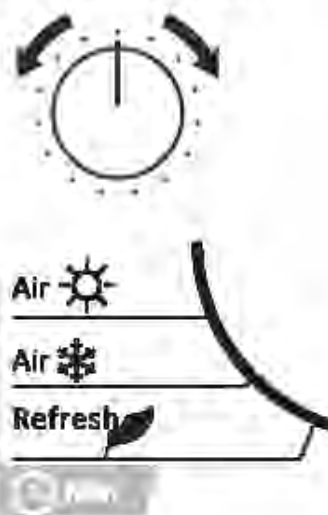



## 7. Sélectionnez la fonction anti-froissage si nécessaire.



**REMARQUE :** Cette fonction peut être sélectionnée avec tous les programmes sauf Air ❄️, Refresh 🍃 et 👤 (Air froid, Rafrâichissement et Soins bébé).

### • Anti-froissage

Cette fonction permet d'éviter la formation de plis dans les vêtements.

Appuyez sur pour sélectionner cette fonction. L'indicateur lumineux s'allumera, indiquant que cette fonction est activée. Si le linge n'est pas retiré à la fin du cycle de séchage, le sèche-linge continuera à tourner le linge à intervalles réguliers pendant environ 2 heures.

Pour désactiver cette fonction, appuyez de nouveau sur et l'indicateur lumineux s'éteindra.

## 8. Appuyez plusieurs fois sur Intens. / (Niveau de séchage) pour sélectionner le niveau de séchage désiré.

- Les symboles correspondants apparaîtront sur l'affichage.



**REMARQUE :** Cette fonction peut être sélectionnée avec les programmes illustrés ci-dessous.

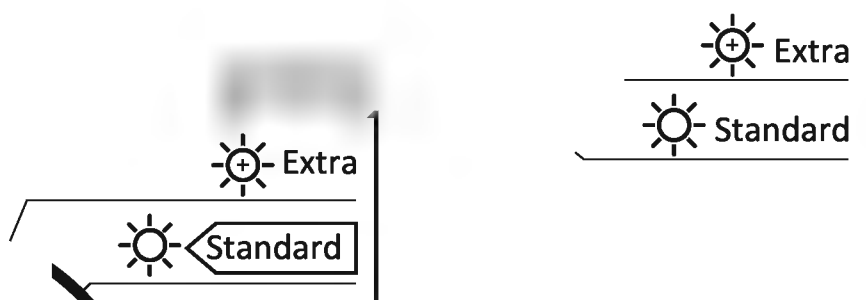

## 9. Appuyez sur .

- Pendant le cycle de séchage, l'indicateur lumineux du statut clignotera pour indiquer le statut du cycle en cours.



**10. Lorsque le cycle est terminé, le sèche-linge bipera si la fonction d'alerte est activée. "0:00" s'affichera sur l'écran et l'indicateur lumineux de statut  clignotera.**

- La partie finale d'un cycle de séchage se produit sans chaleur (cycle de refroidissement) afin d'assurer que le linge reste à une température qui ne l'endommagera pas.
- **Anti-froissage:** Si le linge n'est pas retiré à la fin du cycle de séchage, un cycle anti-froissage automatique fonctionnera à intervalles réguliers durant 30 minutes (si vous sélectionnez la fonction additionnelle anti-froissage, cette durée peut être prolongée jusqu'à environ 2 heures).



**11. Ouvrez la porte et enlevez le linge.**



**Attention! L'intérieur du tambour peut encore être chaud.**

Vérifiez que tous les articles ont été retirés du tambour. Si vous laissez des articles dans le sèche-linge, ceux-ci risquent d'être endommagés par un cycle de séchage supplémentaire lorsque le sèche-linge sera à nouveau utilisé.



















**12. Nettoyez le filtre comme décrit dans le paragraphe "Nettoyage et entretien".**

- Pour éviter les odeurs désagréables et pour mieux entretenir le joint de porte, gardez la porte du sèche-linge entrouverte jusqu'au prochain cycle de séchage.
- Les symboles  **Filter** et **Full**  apparaîtront pour vous rappeler de nettoyer le filtre et de vider le réservoir d'eau de condensation.

**13. Débranchez le câble d'alimentation de la prise murale lorsque l'appareil ne sera pas utilisé durant une longue période.**

## Tableau des programmes

Pour savoir quelle quantité de linge vous pouvez charger en fonction du programme sélectionné, veuillez vous référer aux recommandations ci-dessous. Les valeurs dans le tableau ci-dessous sont fournies à titre d'information seulement.

Type de linge	Programme de séchage	Capacité (kg)	Durée de séchage (minutes)	Articles à sécher
Coton	 Extra Extra	8	160	Tissus en coton tels que les serviettes, les T-shirts, les sous-vêtements et le linge de maison.
	 Standard Standard		130	
	 Prêt à repasser		110	
 Delic. Tissus délicats	 Delic. Tissus délicats	1	50	Tissus qu'il est conseillé de laver à la main à une basse température
 Rapide	 Rapide	3	65	Pour sécher rapidement les tissus sensibles à la chaleur
Synthétiques	 Extra Extra	3,5	80	Tissus synthétiques tels que les chemises, les chemisiers et la lingerie
	 Standard Standard		70	
	 Prêt à repasser		50	
 Soins bébé	 Soins bébé	1	55	Pour rafraîchir les laines. Il est recommandé de retirer le linge immédiatement une fois que le cycle de séchage est terminé.
Min	Air  Air chaud	N/A	10	Pour sécher de petites quantités de linge à l'air chaud de 10 minutes à 120 minutes par intervalles de 10 minutes
	Air  Air froid	N/A	10	Pour sécher de petites quantités de linge à l'air froid de 10 minutes à 30 minutes par intervalles de 10 minutes
	Refresh  Rafraîchissement	1	20	Pour rafraîchir de petites quantités de linge de 20 minutes à 150 minutes par intervalles de 10 minutes
Spécial	Jeans 	8	165	Jeans et vêtements de loisirs
	Mix  Mélange	3,5	70	Tissus synthétiques et coton non teints
	Sport 	3	90	Vêtements de sport, tissus fins, polyester ne nécessitant pas de repassage
	Chemises 		60	Vêtements faciles d'entretien tels que les chemises et les blouses

### **Pour ajouter ou retirer du linge alors que le programme a démarré**

1. Appuyez sur ►|| .
2. Ouvrez la porte.
3. Ajoutez ou enlevez les articles désirés.
4. Refermez la porte.
5. Appuyez sur ►|| .

### **Pour changer le programme en cours**

Une fois qu'un programme a démarré, vous ne pourrez plus changer de programme. Vous devrez alors annuler le programme en cours avant de pouvoir en choisir un nouveau.

1. Appuyez sur ⓪ pour annuler le programme en cours.
2. Appuyez de nouveau sur ⓪ .
3. Sélectionnez un autre programme et démarrez-le en appuyant sur ►|| .

### **Départ différé**

Le départ d'un cycle de séchage peut être différé jusqu'à un maximum de 24 heures. Pour activer la fonction de départ différé, procédez comme suit :

1. Sélectionnez le programme désiré, appuyez sur le bouton Ⓜ puis appuyez sur ►|| .
2. Chaque fois que vous appuyez sur Ⓜ , le délai de départ différé sera augmenté de 1 heure (jusqu'à 24 heures au maximum).
  - Le délai sélectionné apparaîtra sur l'écran d'affichage.
3. Appuyez sur ►|| pour confirmer.
  - Le symbole Ⓜ clignotera sur l'affichage.
4. Une fois le délai écoulé, le programme sélectionné démarrera.

### Pour annuler le départ différé

Si vous souhaitez annuler le départ différé et démarrer immédiatement le programme, éteignez le sèche-linge, puis remettez-le en marche.



### **Fonction d'alerte**

Cette fonction vous permet d'activer ou de désactiver le son émis lorsque vous appuyez sur les boutons ou lorsque vous tournez le bouton de sélection du programme.





Pour activer cette fonction, appuyez sur 🔊 après avoir mis en marche le sèche-linge. L'indicateur lumineux de l'alerte 🔊 s'allumera.

Vous entendrez la sonnerie :

- à la fin du cycle ;
- lorsque vous appuyez sur un bouton ou tournez le bouton de sélection du programme.

Pour désactiver cette fonction, appuyez à nouveau sur  . L'indicateur lumineux de l'alerte  s'éteindra.

### Fonction de mémorisation de programme

1. Tournez le bouton pour sélectionner le programme à mémoriser.
2. Appuyez sur  Intens. /  et maintenez ce bouton enfoncé durant environ 3 secondes pour mémoriser le programme.
3. Tournez le bouton jusqu'à la position  cycle et le programme mémorisé sera sélectionné.
  - Le programme mémorisé par défaut est   .

### Fonction de vitesse de séchage

Vous pouvez réduire la durée de séchage en sélectionnant les programmes suivants.

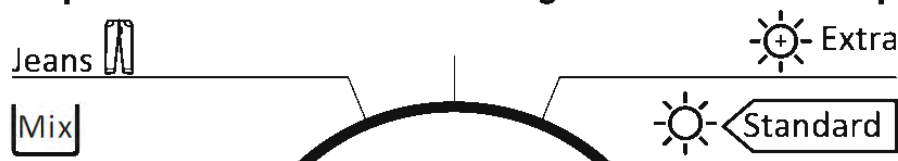

Jeans	Jeans
Mix	Mélange
Extra	Extra
Standard	Standard

Appuyez sur  pour activer ou désactiver cette fonction. Lorsque cette fonction

est activée, l'indicateur lumineux  s'allumera sur l'affichage.



### Verrouillage sécurité enfants

Cette fonction est conçue pour empêcher les enfants d'utiliser le sèche-linge alors qu'un programme est en cours.

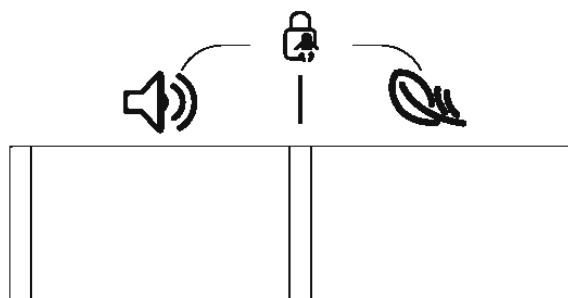
- Pour activer la fonction de verrouillage sécurité enfants, appuyez simultanément sur  et  durant environ 3 secondes. Le symbole de verrouillage sécurité enfants  apparaîtra sur l'affichage.



 Tous les boutons, sauf la combinaison des boutons pour déverrouiller la sécurité enfants et  seront désactivés.

-Pour désactiver cette fonction, appuyez simultanément sur  et  durant environ 3 secondes. Le symbole de verrouillage sécurité enfants  disparaîtra de l'affichage.

## NETTOYAGE ET ENTRETIEN

Éteignez le sèche-linge et débranchez le câble d'alimentation de la prise de courant avant de procéder au nettoyage ou à l'entretien de l'appareil.

Attendez toujours que l'appareil ait refroidi avant de le nettoyer.

### Nettoyage du filtre à peluches

Le symbole  Filter apparaît sur l'écran d'affichage une fois qu'un cycle de séchage est terminé, pour vous rappeler de nettoyer le filtre.

Nettoyez le filtre après chaque cycle pour optimiser la performance du sèche-linge.

1. Ouvrez la porte du sèche-linge.

2. Retirez le filtre et ouvrez-le.

3. Enlevez les peluches, les fibres et les effilochages de coton à la main, et si nécessaire nettoyez le filtre sous l'eau courante puis séchez-le soigneusement.

4. Remettez le filtre en place.

-Poussez complètement le filtre vers le bas pour éviter toute interférence avec la porte.

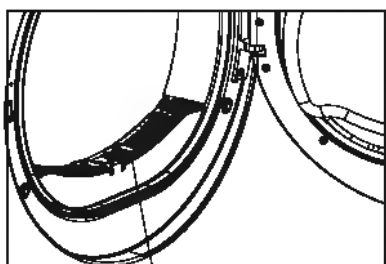

Filtre

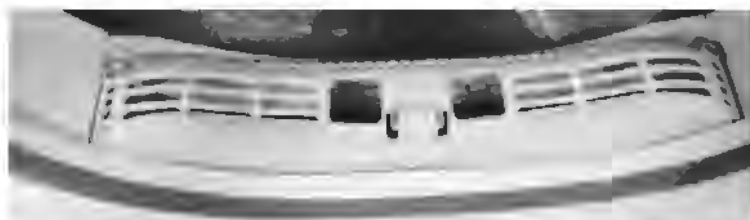

5. Refermez la porte.



**IMPORTANT:** Ne faites pas fonctionner le sèche-linge sans le filtre en place.

### Vidage du réservoir d'eau de condensation

Le réservoir d'eau de condensation est situé dans le coin supérieur gauche de l'appareil. Il recueille l'eau extraite de votre linge lorsqu'il est séché.

- Si vous n'installez pas le tuyau d'évacuation, videz le réservoir d'eau après chaque cycle de séchage ou pendant le cycle lorsque le symbole Full  apparaît sur l'affichage.
- Retirez complètement le réservoir d'eau. Videz l'eau dans un évier puis remettez-le en position.

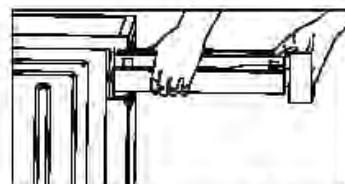

L'eau de condensation n'est pas potable !

### Nettoyage du condenseur

Il est recommandé de nettoyer le condenseur tous les deux mois.

- 1.Ouvrez la trappe inférieure située en bas à l'avant de l'appareil.
- 2.Déverrouillez les deux loquets du condenseur, puis enlevez-le.

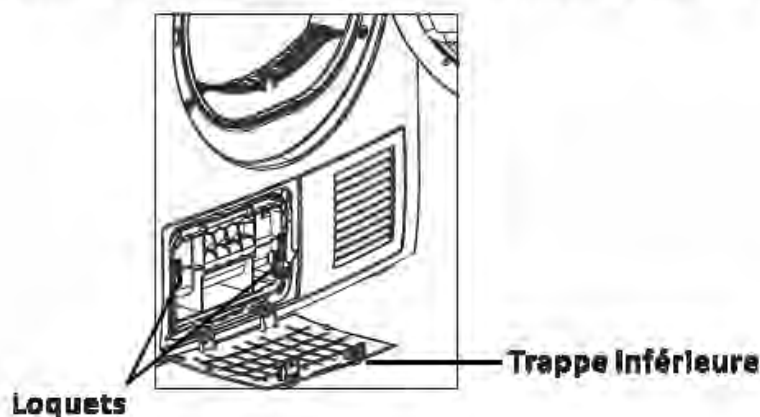

3.Retirez les peluches, les fibres et les effilochages de coton à la main, et si nécessaire nettoyez le condenseur sous l'eau courante puis séchez-le soigneusement.

4.Replacez le condenseur dans son boîtier et verrouillez-le en place en refermant les deux loquets.

5.Fermez la trappe inférieure.



Ne faites jamais fonctionner le sèche-linge sans le condenseur en place.

### Remplacement de l'ampoule de la lumière intérieure du tambour

L'ampoule dans le tambour ne peut pas être remplacée par l'utilisateur.

Si l'ampoule ne fonctionne plus, veuillez contacter le service après-vente pour la faire remplacer.

## GUIDE DE DÉPANNAGE

En cas de problème, ce guide vous aidera à trouver une solution avant d'appeler le service après-vente.

Problème	Vérifiez si
L'appareil ne démarre pas.	<ul style="list-style-type: none"> <li>• l'appareil est branché à l'alimentation.</li> <li>• l'appareil est mis en marche.</li> <li>• un programme est sélectionné et que vous avez appuyé sur .</li> <li>• le tambour n'est pas surchargé.</li> </ul>
L'appareil est chaud ou il y a une odeur de brûlé.	<ul style="list-style-type: none"> <li>• le filtre à peluches est obstrué : si c'est le cas, nettoyez-le.</li> <li>• le condenseur est propre.</li> </ul>
L'appareil émet des odeurs inhabituelles et de puissantes vibrations	<ul style="list-style-type: none"> <li>• l'appareil est placé sur une surface stable.</li> <li>• l'appareil a été mis de niveau au moyen des pieds réglables.</li> </ul>
Le linge est trop sec	<ul style="list-style-type: none"> <li>• le programme de séchage sélectionné correspond bien au type de linge inséré dans le tambour.</li> <li>• le tambour n'est pas surchargé.</li> </ul>

### Codes d'erreur

Code d'erreur	Cause possible	Solution possible
E30	Dysfonctionnement de l'élément de chauffage	Arrêtez le programme et contactez un technicien qualifié.
E32	Erreur du capteur d'humidité	
E33	Erreur du capteur de température	



## DONNÉES TECHNIQUES DU PRODUIT

Cette fiche produit est conforme à la directive européenne N° 392/2012 et 932/2012.

Marque	Thomson
Modèle	THOMD8LIGHT
Type de sèche-linge	Condenseur
Capacité	8 kg
Classe d'efficacité énergétique ①	B
Consommation d'énergie annuelle ②	561 kWh/an
Automatique ou non-automatique	Automatique
Programme de séchage standard ③	 Standard Coton ordinaire
Consommation de puissance en mode arrêt	0.28 W
Consommation de puissance en mode laissé sur marche	0,8 W
Durée du mode laissé sur marche	10 minutes
Durée pondérée du programme "coton standard à pleine charge et à demi-charge "	112 minutes
Consommation d'énergie du programme coton standard à pleine charge	4,74 kWh
Consommation d'énergie du programme coton standard à demi-charge	2,56 kWh
Durée du programme "coton standard à pleine charge"	140 minutes/cycle
Durée du programme "coton standard à demi-charge "	90 minutes.
Classe de taux de condensation ④	B
Taux de condensation moyen du programme "coton standard" à pleine charge	80,1%
Taux de condensation moyen du programme "coton standard" à demi-charge	80,1%
Taux de condensation pondéré pour le programme "coton standard" à pleine charge et à demi-charge	80,1%
Niveau de puissance acoustique pour le programme "coton standard" à pleine charge	69dB
Hauteur	845 mm
Largeur	595 mm
Profondeur	615 mm
Tension/fréquence nominale	220-240 V~ 50 Hz

**REMARQUE :**

- ① De A<sup>+++</sup> (le plus efficace) à D (le moins efficace)
- ② Consommation d'énergie de 561 kWh par an, sur la base de 160 cycles de séchage du programme coton standard à pleine charge et partielle, et la consommation des modes à faible puissance. La consommation réelle d'énergie dépend des conditions d'utilisation de l'appareil.
- ③ Le programme  Standard est le programme de séchage standard. Il convient au séchage normal du linge humide en coton et ce programme est le plus efficace en termes de consommation d'énergie pour le séchage du linge humide en coton.
- ④ De A (le plus efficace) à G (le moins efficace)

**Spécifications**

Puissance nominale : 2700W

Puissance d'entrée du moteur: 200W

Puissance de chauffage: 2500W

Degré d'étanchéité: IPX4

THOMSON est une marque de Technicolor utilisée sous licence par DARTY

## MISE AU REBUT

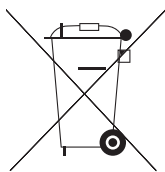

En tant que distributeur responsable, nous accordons une grande importance à la protection de l'environnement.

Nous vous encourageons à respecter les procédures correctes de mise au rebut de votre appareil, des piles et des éléments d'emballage. Cela aidera à préserver les ressources naturelles et à garantir qu'il soit recyclé d'une manière respectueuse de la santé et de l'environnement.

Vous devez jeter ce produit et son emballage selon les lois et les règles locales.

Puisque ce produit contient des composants électroniques et parfois des piles, le produit et ses accessoires doivent être jetés séparément des déchets domestiques lorsque le produit est en fin de vie.

Pour plus de renseignements sur les procédures de mise au rebut et de recyclage, contactez les autorités de votre commune.

Apportez l'appareil à point de collecte local pour qu'il soit recyclé. Certains centres acceptent les produits gratuitement.

### **Hotline Darty France**

Quels que soient votre panne et le lieu d'achat de votre produit en France, avant de vous déplacer en magasin Darty, appelez le 0 978 970 970 (prix d'un appel local) 7j/7 et 24h/24.

### **Hotline Vanden Borre**

Le service après-vente est joignable au +32 2 334 00 00, du lundi au vendredi de 8h à 18h et le samedi de 9h à 18h.

En raison des mises au point et améliorations constamment apportées à nos produits, de petites incohérences peuvent apparaître dans ces instructions. Veuillez nous excuser pour la gêne occasionnée.