

SMEG

HOTTE

KICV90BL

MANUEL D'UTILISATION

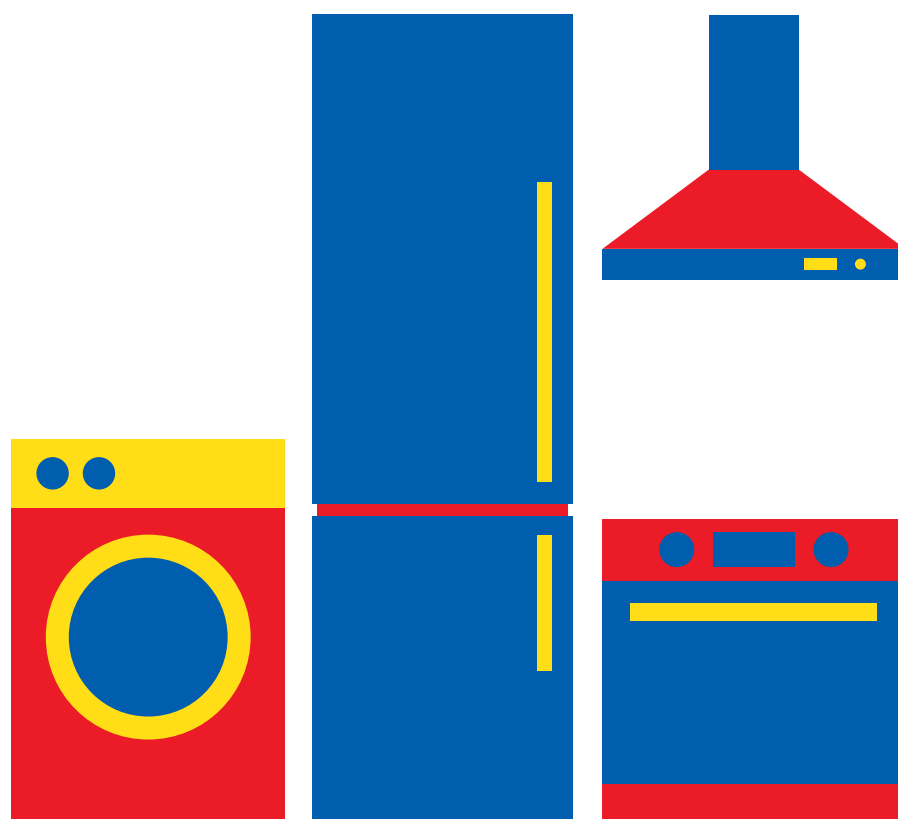

Besoin d'aide ?

Rendez-vous sur votre communauté <https://sav.darty.com>





- EN COOKER HOOD
- DE DUNSTABZUGSHAUBE
- FR HOTTE DE CUISINE
- NL AFZUIGKAP
- ES CAMPANA
- PT EXAUSTOR
- IT CAPP A
- SV SPISFLÄKT
- NO KJØKKENVIFTE
- FI LIESITUULETIN
- DA EMHÆTTE
- RU ВЫТЯЖКА
- PL OKAP KUCHENNY
- AR مآخذة

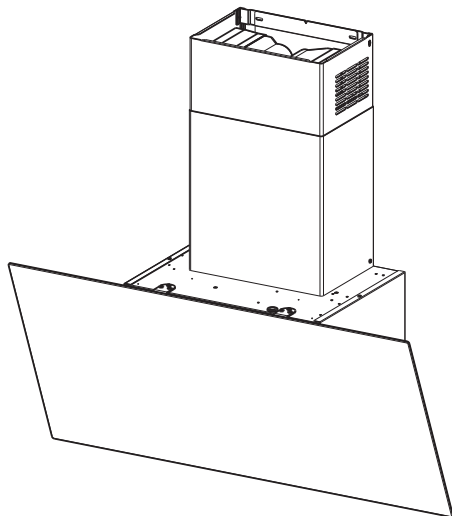

KICV60BL

KICV90BL

EN	USER MANUAL	3
DE	GEBRAUCHSANLEITUNG.....	8
FR	MANUEL D'UTILISATION.....	13
NL	GEBRUIKSAANWIJZING	18
ES	MANUAL DE USO	23
PT	LIVRO DE INSTRUÇÕES PARA UTILIZAÇÃO	28
IT	LIBRETTO DI USO	33
SV	ANVÄNDNINGSHANDBOK.....	38
NO	BRUKSVEILEDNING	43
FI	KÄYTTÖOHJEET.....	48
DA	BRUGSVEJLEDNING.....	53
RU	РУКОВОДСТВО ПО ЭКСПЛУАТАЦИИ	58
PL	INSTRUKCJA UŻYTKOWANIA.....	64
AR	كتيب الاستعمال 69

FR Conseils et suggestions

- Les instructions pour l'utilisation se réfèrent aux différents modèles de cet appareil. Par conséquent, certaines descriptions de caractéristiques particulières pourraient ne pas appartenir spécifiquement à cet appareil.
- En aucun cas le fabricant ne peut être tenu pour responsable d'éventuels dommages dus à une installation ou à une utilisation impropre.
- La distance de sécurité minimum entre le plan de cuisson et la hotte aspirante est de 650 mm (certains modèles peuvent être installés à une hauteur inférieure; voir le paragraphe concernant les dimensions de travail et l'installation).
- Assurez-vous que la tension de votre secteur correspond à celle indiquée sur la plaque des données appliquée à l'intérieur de la hotte.
- Pour les appareils de Classe I, s'assurer que l'installation électrique de votre intérieur dispose d'une mise à la terre adéquate. Relier l'aspirateur au conduit de cheminée avec un tube d'un diamètre minimum de 120 mm. Le parcours des fumées doit être le plus court possible.
- Ne pas relier la hotte aspirante aux conduits de cheminée qui acheminent les fumées de combustion (par exemple de chaudières, de cheminées, etc.).
- Si vous utilisez l'aspirateur en combinaison avec des appareils non électriques (par ex. appareils à gaz), vous devez garantir un degré d'aération suffisant dans la pièce, afin d'empêcher le retour du flux des gaz de sortie. La cuisine doit présenter une

ouverture communiquant directement vers l'extérieur pour garantir l'amenée d'air propre. Si vous utilisez la hotte de cuisine en combinaison avec des appareils non alimentés à l'électricité, la pression négative dans la pièce ne doit pas dépasser 0,04 mbar afin d'éviter que la hotte ne réaspire les fumées dans la pièce.

- Si le cordon d'alimentation est endommagé, veuillez le faire remplacer par le fabricant ou par un service après-vente agréé pour éviter tout risque d'accident.
 - Si les instructions d'installation du plan de cuisson à gaz spécifient une distance supérieure à celle indiquée ci-dessus, veuillez impérativement en tenir compte. Toutes les normes concernant l'évacuation de l'air doivent être respectées.
 - Utiliser exclusivement des vis et des petites pièces du type adapté pour la hotte.
- Attention:** toute installation des vis et des dispositifs de fixation non conforme aux présentes instructions peut entraîner des risques de décharges électriques.
- Brancher la hotte à l'alimentation de secteur avec un interrupteur bipolaire ayant une ouverture des contacts d'au moins 3 mm.

Utilisation

- Cette hotte aspirante a été conçue exclusivement pour un usage domestique, dans le but d'éliminer les odeurs de cuisine.
- Ne jamais utiliser la hotte pour des objectifs différents de ceux pour lesquels elle a été conçue.
- Ne jamais laisser un feu vif allumé

sous la hotte lorsque celle-ci est en fonction.

- Régler l'intensité du feu de manière à l'orienter exclusivement vers le fond de la casserole, en vous assurant qu'il ne déborde pas sur les côtés.
- Contrôler constamment les friteuses durant leur utilisation: l'huile surchauffée risque de s'incendier.
- Ne pas flamber des mets sous la hotte: sous risque de provoquer un incendie.
- Cet appareil n'est pas destiné à être utilisé par des enfants d'un âge inférieur à 8 ans, ni par des personnes dont les capacités physiques, sensorielles ou mentales sont diminuées ou qui ont une expérience et des connaissances insuffisantes, à moins que ces enfants ou ces personnes ne soient attentivement surveillés et instruits sur la manière d'utiliser cet appareil en sécurité et sur les dangers que cela comporte. Assurez-vous que les enfants ne jouent pas avec cet appareil. Le nettoyage et l'entretien de la part de l'utilisateur ne doivent pas être effectués par des enfants, à moins que ce ne soit sous la surveillance d'une personne responsable.
- **ATTENTION:** les parties accessibles peuvent devenir très chaudes durant l'utilisation des appareils de cuisson.

Entretien

- Le symbole  marqué sur le produit ou sur son emballage indique que ce produit ne peut pas être éliminé comme déchet ménager normal. Lorsque ce produit doit être éliminé, veuillez le remettre à un centre de collecte prévu pour le recyclage du matériel électrique et électronique. En

vous assurant que cet appareil est éliminé correctement, vous participez à prévenir des conséquences potentiellement négatives pour l'environnement et pour la santé, qui risqueraient de se présenter en cas d'élimination inappropriée. Pour toute information supplémentaire sur le recyclage de ce produit, contactez votre municipalité, votre déchetterie locale ou le magasin où vous avez acheté ce produit.

- Avant d'effectuer toute opération de nettoyage et d'entretien, éteindre ou débrancher l'appareil du secteur.
- Nettoyer et/ou remplacer les filtres après le délai indiqué (danger d'incendie).
 - Le filtre à charbon actif ne peut être ni lavé ni régénéré et il doit être remplacé environ tous les 4 mois de fonctionnement ou plus souvent en cas d'utilisation particulièrement intense (**W**).

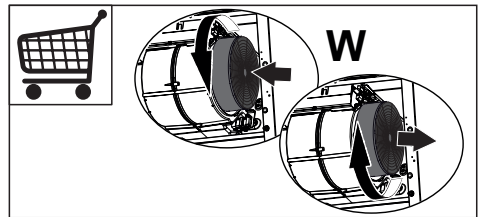

- Nettoyer les filtres à graisse tous les 2 mois de fonctionnement ou plus souvent en cas d'utilisation particulièrement intense. Ces filtres peuvent être lavés au lave-vaisselle (**Z**).

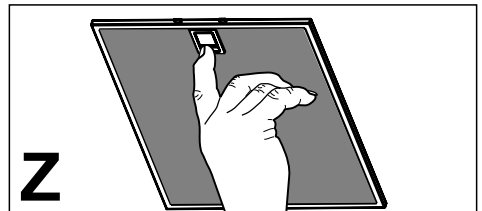

- Nettoyer la hotte avec un chiffon humide et un détergent liquide neutre.

Commandes



Touche	Fonction	Led
A	Éteint le moteur.	Les leds d'indication de la vitesse du moteur s'éteignent.
B	Active la première vitesse.	Les leds de première vitesse et Off moteur s'allument.
C	Active la deuxième vitesse.	Les leds de deuxième vitesse et Off moteur s'allument.
D	Active la troisième vitesse.	Les leds de troisième vitesse et Off moteur s'allument.
E	Active la vitesse Intensive, cette vitesse est temporisée à 6 minutes, à la fin de ce délai, le système retourne à la vitesse précédemment programmée. Pour la désactiver, appuyer sur la touche ou éteindre le moteur.	Clignote une fois par seconde.
F	Active la fonction 24H lorsque le moteur se branche à une vitesse permettant une aspiration de 100 m ³ /h pendant 10 minutes par heure. Ce mode ne peut pas être activé si le mode Intensive ou le mode Delay sont actifs. Pour le désactiver, appuyer de nouveau sur la touche.	Les leds de vitesse F et Off moteur s'allument.
	Lorsque l'alarme filtres est en cours, appuyer sur la touche pendant environ 5 secondes pour réinitialiser l'alarme. La led A clignote trois fois. Ces indications ne sont visibles que lorsque le moteur est éteint.	À la fin de la procédure, la signalisation précédemment affichée s'éteint : F Clignotante Signale la nécessité de remplacer les filtres à charbon actif. Laver également les filtres à graisse métalliques. L'alarme entre en fonction après 100 heures de fonctionnement effectif de la hotte.
G	Active le mode Delay, l'extinction automatique différée de 30' du moteur et du système d'éclairage. Pour le désactiver, appuyer sur la touche ou couper le moteur. Ce mode ne fonctionne pas si la fonction Intensive ou 24h sont actives.	La led G s'allume et la touche relative à la vitesse sélectionnée clignote toutes les 0,5"
H	Allume et éteint l'installation d'éclairage à l'intensité maximum.	La led Éclairage s'allume.

Au branchement, la carte reconnaît la fréquence du secteur.

La reconnaissance est signalée à l'afficheur :

- 50Hz : la led A clignote une fois
- 60Hz : la led A clignote deux fois

Éclairage

- Pour le remplacement, contacter le Service après-vente (« Pour l'achat, s'adresser au service après-vente »).

Auto-Vent

Il s'agit d'une fonction automatique de pointe permettant de relier la table de cuisson à une hotte spéciale. La table de cuisson et la hotte disposent toutes les deux d'un communicateur de signal infrarouge. La vitesse du ventilateur est définie automatiquement en se basant sur le réglage du mode et de la température du récipient le plus chaud se trouvant sur la table de cuisson. Vous pouvez également activer le ventilateur manuellement, depuis la table de cuisson.

Activation automatique de la fonction

Pour activer automatiquement la fonction, réglez le mode automatique sur H1 - H6. À l'origine, la table de cuisson est réglée sur H5. La hotte réagit dès que vous allumez la table de cuisson. La table de cuisson détecte automatiquement la température du récipient et ajuste la vitesse du ventilateur.

Modes automatiques



	Éclairage automatique	Faire bouillir ¹⁾	Faire frire ²⁾
Mode H0	Off	Off	Off
Mode H1	On	Off	Off
Mode H2 ³⁾	On	Vitesse du ventilateur 1	Vitesse du ventilateur 1
Mode H3	On	Off	Vitesse du ventilateur 1
Mode H4	On	Vitesse du ventilateur 1	Vitesse du ventilateur 1
Mode H5	On	Vitesse du ventilateur 1	Vitesse du ventilateur 2
Mode H6	On	Vitesse du ventilateur 2	Vitesse du ventilateur 3



1) La table de cuisson détecte le processus d'ébullition et sélectionne la vitesse du ventilateur en fonction du mode automatique.

2) La table de cuisson détecte le processus de friture et sélectionne la vitesse du ventilateur en fonction du mode automatique.

3) Ce mode active le ventilateur et l'éclairage, sans tenir compte sur la température.

Modification du mode automatique





1. Éteignez l'appareil.
2. Appuyez sur  pendant 3 secondes. L'affichage s'allume, puis s'éteint.
3. Appuyez sur  pendant 3 secondes.

- Appuyez plusieurs fois sur **TIMER** jusqu'à ce que  s'affiche.
- Appuyez sur la touche  du minuteur pour sélectionner un mode automatique.

 Pour faire fonctionner directement la hotte, désactivez le mode automatique de la fonction sur le bandeau de commande de la hotte.

 Lorsque la cuisson est terminée et que vous désactivez la table de cuisson, le ventilateur de la hotte peut continuer de fonctionner pendant un certain temps. Au bout d'un moment, le système désactive automatiquement le ventilateur et vous empêche de l'activer accidentellement durant les 30 secondes qui suivent.

Activation manuelle de la vitesse du ventilateur

Vous pouvez également activer la fonction manuellement. Pour ce faire, appuyez sur la touche  lorsque la table de cuisson est allumée. Cela désactive le fonctionnement automatique de la fonction et vous permet de modifier manuellement la vitesse du ventilateur. En appuyant sur la touche , la vitesse du ventilateur est augmentée d'un palier. Lorsque vous atteignez un niveau intensif et que vous appuyez sur la touche  à nouveau, la vitesse du ventilateur revient à 0, désactivant ainsi le ventilateur de la hotte. Pour réactiver le ventilateur à vitesse 1, appuyez sur la touche .

 Pour activer le fonctionnement automatique de la fonction, éteignez puis rallumez la table de cuisson.

Activation de l'éclairage

Vous pouvez régler la table de cuisson pour activer automatiquement l'éclairage dès que la table de cuisson est allumée. Pour ce faire, réglez le mode automatique sur H1 - H6.

 L'éclairage de la hotte s'éteint 2 minutes après avoir éteint la table de cuisson.