

MUSE

RADIO K7

M-29P

MANUEL D'UTILISATION



Besoin d'aide ? Rendez-vous sur www.communaute.darty.com





Collection of inspiration



MUSE

M-29 KB/M-29 KP

FR Manuel de l'utilisateur

Lire attentivement les instructions avant de faire fonctionner l'appareil.

GB User Manual

Please read the instructions carefully before operating the unit.

PT Manual do Utilizador

Leia este manual com atenção antes de qualquer utilização.

DE Benutzerhandbuch

Bitte lesen dieses Handbuch vor dem Gebrauch des Geräts aufmerksam durch.

ES Manual de instrucciones

Antes de utilizar este aparato, lea atentamente las siguientes instrucciones.

IT Manuale dell'utente

Leggere attentamente le istruzioni prima di utilizzare l'apparecchio.

NL Gebruikershandleiding

Gelieve voor gebruik deze handleiding aandachtig te lezen.

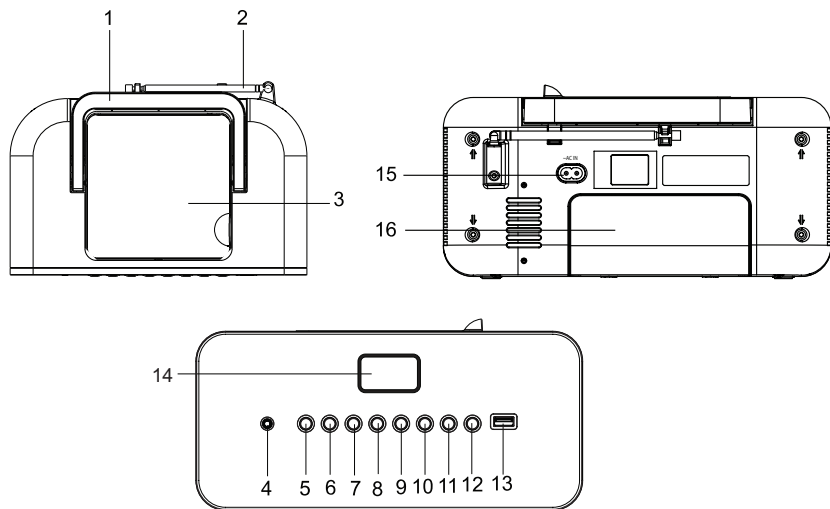
EMPLACEMENT ET DESCRIPTION DES COMMANDES

1. POIGNÉE
2. ANTENNE TÉLESCOPIQUE FM
3. COMPARTIMENT CD
4. CRIC DE MIC (3.5MM)
5. SOURCE MARCHÉ-ARRÊT/SOURCE: FM, AM (MW), CD, USB
6. PROGRAMME/STATIONS RADIO PRÉSÉLECTIONNÉES / RÉPÉTITION
7. I LECTURE/ PAUSE

8. M ■ MÉMOIRE (M) / STOP ■
9. I◀◀ RECHERCHE ET RÉGLAGE ARRIÈRE
10. ▶▶ RECHERCHE ET RÉGLAGE AVANT
11. -▶ VOLUME DESCENDANT
12. ◀+ VOLUME ASCENDANT
13. ↔ PORT USB
14. ECRAN LCD
15. ~ AC IN ENTRÉE ALIMENTATION SECTEUR
16. COMPARTIMENT POUR PILES

ALIMENTATION

Cet appareil fonctionne sur secteur (230V ~ 50 Hz) ou sur piles (9V) 6 x 1.5V Type UM-2 /R 14 / "C" (Piles non fournies)

FONCTIONNEMENT SUR SECTEUR:

Branchez le cordon d'alimentation de l'appareil au secteur. Assurez-vous que la tension est compatible avec votre appareil avant de le mettre en marche.

Nous vous conseillons de déconnecter le cordon d'alimentation du secteur lorsque vous n'utilisez pas l'appareil.

REMARQUE: Dans un souci d'économie d'énergie, à la fin de la lecture ou bien encore si le volume d'écoute est réglé à un niveau très bas et qu'aucune opération n'est effectuée sur l'appareil pendant une période de 10 minutes celui-ci se mettra automatiquement en mode veille.

FONCTIONNEMENT SUR PILES

Ouvrez la trappe à piles située à l'arrière de l'appareil et insérez les piles en respectant le schéma de polarité indiqué à l'intérieur du compartiment et refermez le compartiment. Pour passer de l'alimentation secteur à l'alimentation sur piles, débranchez le cordon d'alimentation.

Remplacement des piles

Les piles doivent être remplacées lorsque le volume diminue ou que le son se déforme.

Remarques relatives aux piles

- Ne mélangez pas des piles de différents types ou des piles neuves avec des piles usagées.
- Ne rechargez pas, ne chauffez pas et ne démontez jamais les piles.
- Les piles ne peuvent pas être exposées à des sources de chaleur excessive, comme la lumière du soleil, le feu, etc.
- Veillez au respect de l'environnement lorsque vous vous débarrassez des piles usagées.

REMARQUE

Pour éviter tout écoulement, retirez toujours les piles de l'appareil lorsque celui-ci n'est pas utilisé pendant une période prolongée.

COMMANDES AUDIO

Appuyez sur pour mettre l'appareil en marche. Lorsque l'appareil est allumé, appuyez à nouveau sur pour sélectionner votre source d'écoute: FM, AM (MW), CD, USB.

ÉCOUTE DE LA RADIO**RECHERCHE MANUELLE DES STATIONS**

1. Appuyez sur pour choisir FM ou AM (MW).
2. Appuyez successivement sur I◀◀ ou ▶▶ pour rechercher votre station.
3. Réglez le niveau sonore avec ◀+ ou -▶.

Pour une réception optimale de la radio:

FM: déployez et orientez l'antenne télescopique.

AM (MW): pivotez l'appareil horizontalement.

RECHERCHE AUTOMATIQUE DES STATIONS

Appuyez sur pour choisir FM ou AM (MW).

Appuyez et maintenez I◀◀ ou ▶▶ pendant environ 2 secondes pour lancer la recherche. La fonction de recherche automatique repère les stations dont le signal est fort. Appuyez à nouveau sur I◀◀ ou ▶▶ pour continuer la recherche.

Remarque: Les stations dont le signal est faible peuvent être recherchées manuellement.

Le son est automatiquement coupé pendant la recherche.

PREREGLAGE DE STATIONS

1. Sélectionnez une station manuellement ou automatiquement avec I◀◀ ou ▶▶.
2. Appuyez une fois sur (M) ■, "P01" clignote à l'écran pendant quelques secondes.
3. Utilisez I◀◀ ou ▶▶ pour sélectionner un numéro de mémoire.
4. Appuyez à nouveau sur (M) ■ pour mémoriser la station radio sur le numéro de mémoire choisi.
5. Répétez les étapes 1 à 4 pour mémoriser d'autres stations.

Remarque:

Lorsque vous mémorisez une station sur un numéro de mémoire déjà occupé, la station existante est automatiquement effacée.

ECOUTE DES STATIONS PRÉRÉGLÉES

Appuyez sur successivement pour sélectionner une station mémorisée.

ÉCOUTE DES DISQUES

1. Appuyez sur pour mettre l'appareil en marche.
2. Ouvrez la porte de CD.
3. Insérez le disque, face imprimée vers le haut, puis refermez le compartiment.
4. Appuyez sur pour sélectionner le mode CD.
5. Après quelques secondes, le nombre total de pistes et l'icone CD apparaissent à l'écran.

Pour:

- Lire votre disque: Appuyez une fois sur ▶I
- Mettre la lecture en pause: Appuyez sur ▶I
- Reprendre la lecture: Appuyez sur ▶I
- Arrêter définitivement la lecture: Appuyez sur (M) ■
- Effectuer une avance ou un retour rapide: Maintenez enfoncé I◀◀ ou ▶▶
- Aller à la piste suivante ou précédente: Appuyez successivement sur I◀◀ ou ▶▶

ERREUR DISQUE

Remarque: Si le disque est sale, endommagé ou illisible, ou si celui-ci est placé à l'envers, « NO » s'affiche à l'écran. Si cela se produit, nettoyez le disque, insérez le disque correctement ou essayez un autre disque.

Si vous rencontrez un problème de lecture CD, l'une des deux solutions peut s'avérer utile:

1. Éteignez l'unité. Déconnectez le cordon d'alimentation CA de la prise CA et reconnectez-le de nouveau.
2. Nettoyez votre disque CD.







RÉPÉTITION DE LA LECTURE

Appuyez successivement sur la touche pour sélectionner votre mode de lecture: Répétition de la piste, Répétition totale ou Répétition du répertoire.

POUR DÉSACTIVER LA FONCTION RÉPÉTITION

Appuyez successivement sur jusqu'à ce que l'indicateur du mode répétition disparaisse de l'écran. Cette fonction répétition s'annule automatiquement à l'ouverture de la porte du CD ou à la mise en arrêt de l'appareil.

LECTURE PROGRAMMÉE

1. Insérez le disque, face imprimée vers le haut, dans son compartiment et refermez la porte.
2. Appuyez sur .
3. Appuyez sur .
4. Sélectionnez la piste de votre choix avec  ou , puis appuyez sur  pour la mémoriser.
5. Répétez l'étape 4 jusqu'à la fin de votre programmation.
6. Appuyez sur  pour commencer la lecture. Cette fonction PROGRAMME s'annule automatiquement à l'ouverture de la porte du CD ou à la mise en arrêt de l'appareil.

Remarque:

CD: jusqu'à 20 programmes; MP3: jusqu'à 99 programmes

CHANTEZ LE LONG DE LA FONCTION

Chantez avec la musique en branchant le microphone fourni (rangé dans le compartiment de piles de l'unité) dans la prise microphone de l'unité.

AVERTISSEMENT: Taper ou faire tomber le microphone peut endommager de manière permanente votre microphone. Ne succombez pas à la tentation de faire tourner le microphone par le cordon.

ÉCOUTE D'UN PÉRIPHÉRIQUE USB

1. Appuyez sur la touche  pour mettre l'appareil en marche.
2. Connectez une clé USB contenant des fichiers MP3 ou un lecteur MP3 au port USB.









3. Appuyez sur la touche  pour sélectionner le mode USB. USB s'affiche à l'écran.
4. Au bout de quelques secondes, le nombre total de répertoires et de pistes s'affichent, et la lecture commence automatiquement.

NOTE:

- Le nombre total de fichiers MP3 sur le disque ne doit pas dépasser 999.
- Le disque ne peut contenir plus de 99 dossiers.
- La durée de chargement nécessite environ 20 secondes ou plus en fonction de la quantité de fichiers et de dossiers MP3 présents sur le disque ou le périphérique USB.
- Le port USB n'est pas conçu pour la charge et le transfert de fichiers avec un ordinateur.
- En raison des différentes normes d'enregistrement, de capacité et d'interfaces présentes sur le marché, le fabricant ne sera en aucun cas tenu responsable de la compatibilité des périphériques USB et lecteurs MP3.

FONCTIONNEMENT DE DOSSIERS MP3

1. Appuyez sur  pour mettre l'appareil en route.
2. Insérez le CD-MP3, face imprimée vers le haut, dans son compartiment et refermez la porte ou, connectez une clé USB avec des fichiers audio MP3 dans le port USB.
3. Appuyez sur  pour choisir le mode CD ou USB (l'icône CD ou USB s'affiche à l'écran), après quelques secondes, le nombre total de fichiers et de pistes s'affichent à l'écran et la lecture commence automatiquement.
4. S'il y a plus d'un dossier, appuyez pendant plusieurs secondes sur  à l'écran « FXX » s'affiche et « FOLDER » clignote.
5. Appuyez sur  ou  pour choisir le dossier de votre choix et relâchez la touche pour entrer dans ce dossier. La lecture de la première piste du dossier commence automatiquement. Appuyez successivement sur  pour jouer une piste de votre choix.

MAINTENANCE

NETTOYAGE

ATTENTION: Déconnectez cet appareil de toute source d'alimentation avant de le nettoyer.

- Utilisez un chiffon doux, propre et sec. Dépoussiérez régulièrement les orifices de ventilation à l'arrière ou sur les côtés de l'appareil.
- L'utilisation de solvants ou de produits abrasifs ou à base d'alcool peut endommager l'appareil.
- Si un objet ou un liquide entre dans l'appareil, débranchez immédiatement ce dernier et faites-le contrôler par un ingénieur agréé.

Remarques sur les disques

* N'utilisez pas de disques de forme irrégulière (exemple: en forme de cœur, octogonaux). L'appareil pourrait présenter des dysfonctionnements.

* Ne placez pas plusieurs disques dans le compartiment.

* N'essayez pas d'ouvrir le compartiment du disque pendant la lecture.

* Ne touchez pas la lentille. Vous pourriez provoquer un dysfonctionnement.

* Si le disque est rayé, sale ou maculé de traces de doigts, l'appareil peut ne pas fonctionner. Avant la lecture, essayez le disque avec un chiffon. Procédez du centre vers l'extérieur. Ne rangez pas les disques dans des endroits présentant des températures élevées ou une humidité importante. Ils pourraient se déformer. Après la lecture, replacez vos disques dans leur boîtier.

REMARQUE IMPORTANTE

Retirez le disque du compartiment si l'appareil doit être transporté.

CARACTÉRISTIQUES TECHNIQUES

ALIMENTATION:	
Secteur:	230V ~ 50Hz
Piles:	9V  6 x 1,5V type UM-2/R14/ 'C'
CONSOMMATION:	14W
PUISSANCE DE SORTIE:	2 x 1 WATT RMS
RADIO	
Gamme de fréquences	
FM:	87.5 - 108 MHz
AM (MW):	522 - 1620 kHz
MICROPHONE:	Microphone à condensateur electret avec une prise 3,5mm

CONSIGNES DE SÉCURITÉ



ATTENTION: Pour réduire le risque de choc électrique, ne démontez pas l'appareil. L'appareil ne contient aucune pièce réparable par l'utilisateur. Confiez tout entretien à un technicien qualifié.



Le symbole de l'éclair terminé par une flèche à l'intérieur d'un triangle avertit l'utilisateur de la présence d'une « tension dangereuse » dans l'appareil.



Le point d'exclamation à l'intérieur d'un triangle avertit l'utilisateur de la présence d'importantes instructions dans le manuel accompagnant l'appareil.

AVERTISSEMENT: POUR PRÉVENIR TOUT RISQUE D'INCENDIE OU DE CHOC ÉLECTRIQUE, N'EXPOSEZ PAS CET APPAREIL À LA PLUIE OU À L'HUMIDITÉ.

ATTENTION: Radiations laser invisibles lorsque les dispositifs de sécurité sont ouverts ou défectueux. Évitez toute exposition aux rayons.

Appareil à laser de classe 1.



CLASS 1 LASER PRODUCT
APPAREIL À LASER DE CLASSE 1
PRODUCTO LASER DE CLASSE 1
PRODUTO LASER CLASSE 1

ATTENTION !

- Veillez à assurer une ventilation correcte de l'appareil et ne couvrez pas les orifices de ventilation avec des objets tels que journaux, nappes, rideaux, etc.
- Ne placez aucune source de chaleur, telle qu'une bougie allumée, sur ou à proximité de l'appareil.
- Utilisez cet appareil sous un climat tempéré.
- N'exposez pas l'appareil à des éclaboussures ou à l'humidité.
- Veillez à respecter une distance minimale de 5 cm autour de votre appareil afin de permettre une ventilation suffisante.
- Ne déposez pas d'objets contenant un liquide, tels qu'un vase, sur ou à proximité de l'appareil.
- La plaque signalétique se trouve à l'arrière de cet appareil.
- La fiche d'alimentation secteur permet de débrancher l'appareil et doit rester facilement accessible. Pour couper complètement l'alimentation de l'appareil, débranchez complètement la fiche d'alimentation secteur de la prise secteur. La fiche d'alimentation secteur ne peut pas être entravée et doit être facilement accessible durant l'utilisation.
- Sous l'effet de phénomènes électrostatiques et/ou électriques transitoires, le produit peut présenter des dysfonctionnements et une réinitialisation peut s'avérer nécessaire.
- Il ne faut pas exposer les piles à une chaleur excessive, par exemple aux rayons du soleil, au feu ou à d'autres sources de chaleur.
- Veillez au respect de l'environnement lorsque vous vous débarrassez des piles usagées.
- Pour éviter tout risque d'éclaboussure, ne placez aucun récipient rempli de liquide, tel qu'un vase, à proximité de l'appareil.



Si vous souhaitez vous débarrasser de cet appareil, pensez à le recycler dans une déchèterie pour appareils ménagers électriques. Renseignez-vous pour connaître votre centre de recyclage le plus proche. Informez-vous auprès des autorités locales ou de votre revendeur pour de plus amples détails. (Directive sur les Déchets des équipements électriques et électroniques)



Nos emballages peuvent faire l'objet d'une consigne de tri, pour en savoir plus: www.quefairedemesdechets.fr

