

PANASONIC

TELEPHONE

KX-TGH720FRB

MANUEL D'UTILISATION



Besoin d'aide ? Rendez-vous sur www.communaute.darty.com



Panasonic®

Guide d'installation rapide

Téléphone numérique sans fil

Modèle **KX-TGH710FR**

Téléphone numérique sans fil avec répondeur

Modèle **KX-TGH720FR**
KX-TGH722FR



Le modèle de l'illustration est le KX-TGH710.

Vous venez d'acquérir un produit Panasonic et nous vous en remercions.

Veuillez lire le présent document avant d'utiliser l'appareil et le conserver pour référence ultérieure.

Pour obtenir des informations détaillées au sujet des fonctionnalités de votre système téléphonique, reportez-vous au Manuel utilisateur, disponible en consultant la page d'assistance du produit à l'adresse ci-dessous.

<http://www.panasonic.eu>

Introduction

Composition du modèle

Série	Modèle	Base	Combiné	
		Réf.	Réf.	Quantité
Série KX-TGH710	KX-TGH710	KX-TGH710	KX-TGHA71	1
Série KX-TGH720	KX-TGH720	KX-TGH720	KX-TGHA71	1
	KX-TGH722	KX-TGH720	KX-TGHA71	2

Informations sur les accessoires

Accessoires fournis

N°	Accessoire/Référence	Quantité	
		KX-TGH710 KX-TGH720	KX-TGH722
①	Adaptateur secteur pour la base/PNLV226CE	1	1
②	Cordon téléphonique	1	1
③	Prise téléphonique	1	1
④	Batteries rechargeables*1	2	4
⑤	Couvercle du combiné*2	1	2
⑥	Chargeur	–	1
⑦	Adaptateur secteur pour le chargeur/PNLV233CE	–	1

*1 Pour obtenir des informations sur le remplacement des batteries, reportez-vous au Manuel utilisateur.

*2 Le couvercle du combiné est livré fixé au combiné.

Remarques :

- Reportez-vous au Manuel utilisateur pour obtenir des informations sur les accessoires supplémentaires et de rechange.

Informations générales

- Cet équipement est conçu pour être utilisé sur le réseau téléphonique analogique français.
- En cas de problème, contactez en premier lieu votre fournisseur d'équipement.

Déclaration de conformité :

- Panasonic Corporation déclare que le type d'équipement radio (série KX-TGH710/série KX-TGH720 : page 2) est conforme à la directive 2014/53/UE. Le texte intégral de la déclaration de conformité UE est accessible à l'adresse Internet suivante :

<http://www.ptc.panasonic.eu/doc>

Coordonnées du représentant autorisé :
Panasonic Testing Centre

Panasonic Marketing Europe GmbH
Winsbergring 15, 22525 Hamburg, Germany

Informations sur l'écoconception du produit













Informations sur l'écoconception du produit relevant du UE règlement (CE) n° 1275/2008 modifié par le (UE) règlement n° 801/2013. À compter du 1er janvier 2015.

veuillez visiter le site : <http://www.ptc.panasonic.eu/erp>
cliquez sur [Downloads]

→ Energy related products information (Public)

La consommation électrique en veille réseau et les recommandations sont indiquées dans le site Web susmentionné.

Symboles graphiques utilisables sur l'équipement et description

Symbole	Explication	Symbole	Explication
	Courant alternatif (c.a.)		Équipement de catégorie II (équipement dont la protection contre les décharges électriques est basée sur une isolation double ou renforcée)
	Courant continu (c.c.)		"Marche" (électricité)
	Conducteur de terre de protection		"Arrêt" (électricité)
	Conducteur de terre de raccordement de protection		Veille (électricité)
	Conducteur de terre fonctionnel		"Marche"/"Arrêt" (électricité ; push-push)
	Pour l'utilisation en intérieur uniquement		Attention, risque de décharge électrique

Informations importantes

Pour votre sécurité

Pour éviter tout risque de dommages corporels ou matériels, voire d'accident mortel, lisez attentivement cette section avant d'utiliser l'appareil, de manière à être assuré que vous l'utilisez d'une façon appropriée et sûre.

ATTENTION

Connexion électrique

- Utilisez uniquement l'alimentation électrique indiquée sur le produit.
- Ne surchargez pas les prises électriques et les cordons d'alimentation. Ceci risque de provoquer un incendie ou une décharge électrique.
- Insérez complètement l'adaptateur secteur/la fiche d'alimentation dans la prise de courant. Le non-respect de ces instructions peut entraîner une décharge électrique et/ou une accumulation de chaleur qui peut provoquer un incendie.
- Enlevez régulièrement la poussière ou autres débris de l'adaptateur secteur et la fiche d'alimentation en les retirant de la prise de courant, puis en les essuyant avec un chiffon sec. L'accumulation de poussière peut provoquer un défaut d'isolation résultant par exemple de l'humidité, etc. et provoquer un incendie.
- Débranchez l'appareil de la prise électrique s'il émet de la fumée, une odeur anormale ou fait un bruit inhabituel. Ces situations pourraient en effet provoquer un incendie ou une décharge électrique. Assurez-vous que la fumée a cessé et contactez un centre de service agréé.
- Débranchez l'appareil de la prise électrique et ne touchez jamais ses composants internes si le boîtier est ouvert.
- Ne touchez jamais la fiche avec des mains humides. Il existe un danger de décharge électrique.

Installation

- Pour éviter tout risque d'incendie ou de décharge électrique, n'exposez jamais cet appareil à la pluie ou à une source d'humidité.
- Ne placez pas ou n'utilisez pas ce produit à proximité d'appareils à contrôle automatique,

tel que des portes automatiques ou des alarmes incendie. Les ondes radio émises par ce produit peuvent entraîner des dysfonctionnements de ces appareils et provoquer un accident.

- Évitez de tirer ou de tordre le cordon de l'adaptateur secteur ou de la ligne téléphonique, ou de le placer sous des objets lourds.

Mesures de précaution

- Débranchez le produit de la prise électrique avant tout nettoyage. N'utilisez pas de nettoyeurs liquides ou à aérosol.
- Ne démontez pas le produit.
- Ne renversez pas de liquides (détergents, produits nettoyants, etc.) sur la prise du cordon téléphonique, et veillez à ce qu'elle ne soit pas mouillée. Cela risque de provoquer un incendie. Dans le cas où la prise du cordon téléphonique serait mouillée, retirez-la immédiatement de la prise téléphonique murale, et ne l'utilisez pas.

Précautions médicales

- Consultez le fabricant de tout appareil médical personnel (par exemple stimulateurs cardiaques ou aides auditives) pour vous assurer qu'ils sont correctement protégés contre l'énergie à radiofréquence externe. (Le produit fonctionne dans une plage de fréquences comprises entre 1,88 GHz et 1,90 GHz et la puissance de transmission à radiofréquence est de 250 mW (maximum).)
- N'utilisez pas ce produit dans les établissements de santé si la réglementation affichée dans ces zones vous interdit de le faire. Il est possible que les hôpitaux ou les établissements de santé utilisent des équipements potentiellement sensibles à l'énergie radioélectrique externe.

ATTENTION

Installation et emplacement

- N'installez jamais le téléphone pendant un orage.
- Ne raccordez jamais les prises téléphoniques dans des endroits humides à moins que la prise ne soit spécialement conçue pour ce type d'endroit.
- Ne touchez jamais les câbles ou terminaux téléphoniques non isolés à moins que la ligne

téléphonique n'aît été déconnectée de l'interface réseau.

- Procédez avec précaution lors du raccordement ou de la modification des lignes téléphoniques.
- L'adaptateur secteur est utilisé comme principal organe de déconnexion. Assurez-vous que la prise secteur est installée près de l'appareil et est facilement accessible.

Batteries

- Nous vous recommandons d'utiliser les batteries indiquées dans le Manuel utilisateur.
- N'utilisez pas ensemble des batteries neuves et des batteries usagées.
- N'ouvrez pas la batterie et ne la détériorez pas. L'électrolyte est corrosif et peut provoquer des brûlures ou des blessures aux yeux ou à la peau. L'électrolyte est toxique et pourrait être nocif si avalé.
- Manipulez les batteries avec précaution. Ne les mettez pas en contact avec des matériaux conducteurs tels que bagues, bracelets ou clés, car cela risquerait de provoquer un court-circuit et la batterie et/ou les matériaux conducteurs pourraient surchauffer et occasionner des brûlures.
- Chargez les batteries fournies avec ce produit ou identifiées pour une utilisation avec ce produit conformément aux instructions et limitations spécifiées dans le Manuel utilisateur.
- N'utilisez qu'une base (ou chargeur) compatible pour recharger les batteries. N'altérez pas la base (ou le chargeur). Le non-respect de ces instructions risque de faire gonfler ou exploser les batteries.

Consignes de sécurité importantes

Lorsque vous utilisez votre produit, observez toujours des précautions de sécurité élémentaires afin de réduire le risque d'incendie, de décharge électrique et de blessure, notamment :

1. N'utilisez pas ce produit à proximité d'eau, par exemple près d'une baignoire, d'un lavabo, d'un évier de cuisine ou d'un bac à lessive, dans un sous-sol humide ou au bord d'une piscine.

2. Évitez d'utiliser un téléphone (autre qu'un type sans fil) pendant un orage. Il peut exister un risque rare de décharge électrique en cas de foudre.
3. N'utilisez pas le téléphone pour signaler une fuite de gaz en vous tenant à proximité de la fuite.
4. Utilisez uniquement le câble d'alimentation et les batteries indiquées dans le Manuel utilisateur. N'incinerez pas les batteries. Elles pourraient exploser. Elles doivent être mises au rebut conformément à la réglementation locale.

CONSERVEZ CES INSTRUCTIONS

Autres informations

ATTENTION : il existe un risque d'explosion si la batterie est remplacée par un type de batterie incorrect. Mettez au rebut les batteries usagées conformément aux instructions.

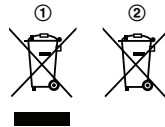

Le symbole de gauche (①) indique la collecte sélective des appareils électriques et électroniques usagés. Le symbole de droite (②) indique la collecte sélective des batteries usagées. Pour de plus amples informations, veuillez consulter 'le guide d'utilisation de fonctionnalités avancées (format PDF)'.

Caractéristiques

- **Norme** : DECT (Digital Enhanced Cordless Telecommunications : télécommunications numériques sans fil améliorées), GAP (Generic Access Profile : profil d'accès générique)
- **Plage de fréquences** : 1,88 GHz à 1,90 GHz
- **Puissance de transmission RF** : Environ 10 mW (puissance moyenne par canal) 250 mW (max.)

Informations importantes

- **Alimentation électrique :**
100–240 V C.A., 50/60 Hz
- **Batterie rechargeable :**
Batterie Ni-MH AAA (R03) (1,2 V, 550 mAh)
- **Consommation :**
Base*1 :
Veille : 0,5 W
Maximum : 2,0 W
Base*2 :
Veille : 0,6 W
Maximum : 2,1 W
Chargeur :
Veille : 0,1 W
Maximum : 1,1 W
- **Conditions de fonctionnement :**
0 °C–40 °C, 20 %–80 % d'humidité relative de l'air (sec)

*1 Série KX-TGH710 : page 2

*2 Série KX-TGH720 : page 2

Installation

Raccordements

■ Base

- ① Connectez l'adaptateur secteur à l'appareil en insérant fermement la fiche.
- ② Fixez le cordon en l'accrochant.
- ③ Connectez l'adaptateur secteur à la prise de courant.
- ④ Connectez le cordon téléphonique à l'appareil jusqu'à ce qu'un déclic soit émis.
- ⑤ Fixez le cordon en l'accrochant.
- ⑥ Connectez le cordon téléphonique à la prise téléphonique jusqu'à ce qu'un déclic soit émis.
- ⑦ Un filtre DSL/ADSL (non fourni) est nécessaire si un service DSL/ADSL est actif.

Remarques :

- Utilisez uniquement l'adaptateur secteur Panasonic PNLV226CE fourni.
- Utilisez uniquement le cordon téléphonique fourni.

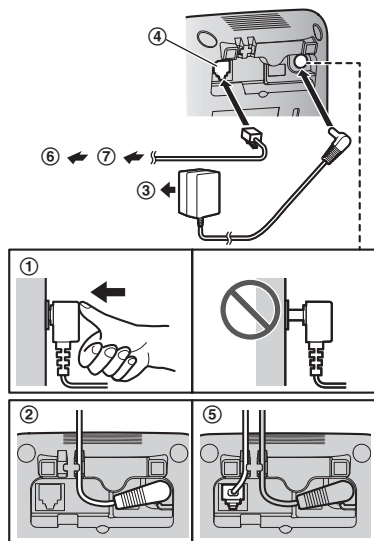

■ Chargeur

- ① Connectez la fiche de l'adaptateur secteur jusqu'à ce que vous entendiez un déclic.
- ② Connectez l'adaptateur secteur à la prise de courant.

Remarques :

- Utilisez uniquement l'adaptateur secteur Panasonic PNLV233CE fourni.

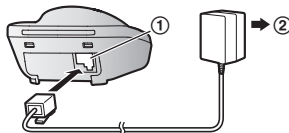

Installation des batteries

- UTILISEZ UNIQUEMENT des batteries rechargeables Ni-MH de taille AAA (R03) (A).
- N'utilisez PAS de batteries alcalines/manganèse/Ni-Cd.
- Vérifiez que la polarité est correcte (+, -).

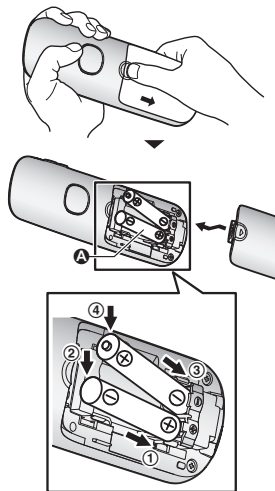

- Suivez les instructions affichées à l'écran pour configurer l'appareil.

Mise en route

Retrait de la batterie

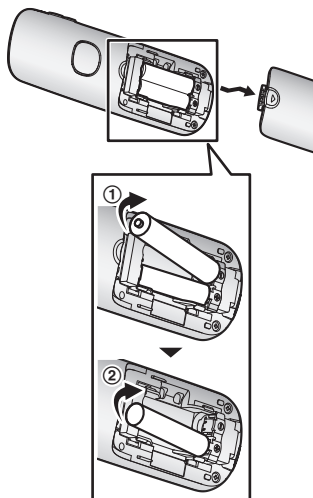

Charge de la batterie

La batterie se recharge en totalité en 7 heures environ.

- Assurez-vous que "Chargement" est bien affiché.
- Lorsque la charge des batteries est terminée, "Chargé" s'affiche.

Autonomie de la batterie Ni-MH (batteries fournies)

Fonction	Autonomie
En utilisation continue	14 heures max.
Absence de communication (veille)	250 heures max.

Remarques :

- La performance de la batterie dépend de l'utilisation et des conditions ambiantes.

Commandes

Base

■ Série KX-TGH710 : page 2

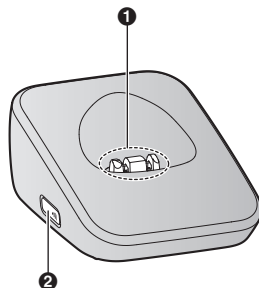

- 1 Contacts de charge
- 2 **[•••]** (localisation)
 - Vous pouvez localiser un combiné égaré en appuyant sur **[•••]**.

■ Série KX-TGH720 : page 2

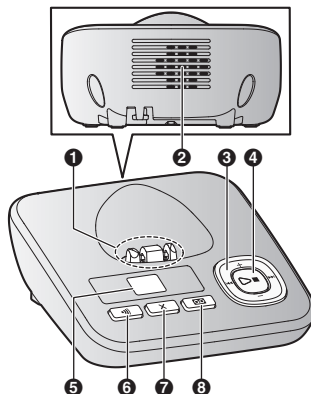

- 1 Contacts de charge
- 2 Haut-parleur
- 3 **[+]**/**[-]** (augmentation/réduction du volume)
- 4 **[◀▶]**/**[▶▶]** (répétition/saut)
- 5
- 6
- 7
- 8

- 4 **[▶■]** (lecture/arrêt)
Voyant de message (▶)
- 5 **Compteur de messages**
- 6 **[••]** (localisation)
 - Vous pouvez localiser un combiné égaré en appuyant sur [••].
- 7 **[X]** (effacer)
- 8 **[☐]** (marche/arrêt du répondeur)

Combiné

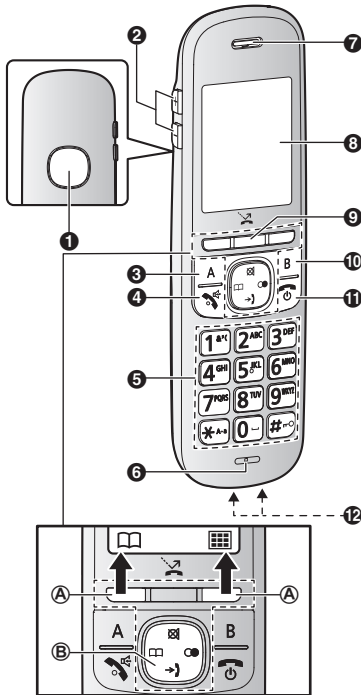

- 1 Haut-parleur
- 2 **[+]/[-]** (▲ : augmenter/diminuer le volume)
- 3 **[A]** (numérotation depuis la mémoire)
- 4 **[☎/☎]** (décrocher/mode mains libres)
- 5 Clavier de numérotation
- 6 **[■○]** (verrouillage du clavier)

- 6 Microphone
- 7 Ecouteur
- 8 Ecran
- 9 **[☎]** (blocage des appels)
- 10 **[B]** (numérotation depuis la mémoire)
- 11 **[☎]** (arrêt/marche)
- 12 Contacts de charge

■ Type de commandes

(A) Touches programmables

Vous pouvez appuyer sur une touche programmable pour sélectionner la fonction qui s'affiche directement au-dessus sur l'écran.

(B) Touche de navigation

Les touches de navigation fonctionnent comme suit.

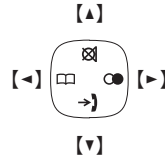









- **[▲], [▼], [◀] ou [▶]** : faites défiler pour accéder à plusieurs listes et options.
- **[☎]** (sourdine) : désactive le micro.
- **[→]** (liste des appelants) : permet d'afficher la liste des appelants.
- **[☐]** (répertoire) : permet d'afficher l'entrée du répertoire.
- **[●○]** (renumération) : permet d'afficher la liste de renumérotation.

Icônes d'affichage

Options d'affichage du combiné

Élément	Signification
	Portée d'émission : plus il y a de barres visibles, plus le combiné est proche de la base.
	Hors de la zone de couverture de la base
	Mode d'intercommunication, de localisation*1

Mise en route

Élément	Signification
	Le haut-parleur est activé. (page 11)
	La ligne est en cours d'utilisation. <ul style="list-style-type: none"> ● Clignote lentement : l'appel est en attente. ● Clignote rapidement : un appel entrant est en cours de réception.
	<ul style="list-style-type: none"> ● Lorsqu'elle s'affiche en regard de l'icône de la batterie : le répondeur est activé.*2 ● Lorsqu'elle s'affiche avec un numéro : de nouveaux messages ont été enregistrés.*2
	Niveau de la batterie
	Le volume de la sonnerie est désactivé.
	Appelant bloqué.*3 (page 11)
	Le blocage automatique des appels est réglé sur "Bloquer".*2 (page 12)
	Appel automatique bloqué.*2, *3 (page 12)

*1 KX-TGH722

*2 Série KX-TGH720 : page 2



*3 Abonnés au service d'identification des appels uniquement



Éléments de l'écran de la base

■ Série KX-TGH720 : page 2

Élément	Signification
--	L'option "Rép. simple" est sélectionnée. Les messages de l'appelant ne sont pas enregistrés.

Icônes des touches programmables du combiné



Icône	Action
	Revient à l'écran précédent ou à un appel extérieur.
	Affiche le menu.

Icône	Action
OK	Confirme la sélection en cours.
	Appelle un correspondant.
	Désactive le micro.
	Ouvre le répertoire.
■	Arrête l'enregistrement ou la lecture.*1
C	Permet d'effacer un chiffre/un caractère.



*1 Série KX-TGH720 : page 2

Réglage de la langue

Langue d'affichage





- 1  (touche programmable de droite)
#1101
- 2  : Sélectionnez la langue souhaitée. →
[OK] → 

Date et heure



- 1  (touche programmable de droite)
#1011
- 2 Saisissez la date, le mois et l'année actuels.
→ [OK]
Exemple : 12 juillet 2019
12 07 19
 - Vous pouvez sélectionner le format de date en appuyant sur # :
 - dd/mm/yy (date (date)/month (mois)/year (année))
 - yy/mm/dd (year (année)/month (mois)/date (date))
- 3 Entrez l'heure et les minutes actuelles.
Exemple : 9:30
09 30
 - Vous pouvez sélectionner le format 24 heures ou 12 heures ("AM" ou "PM") en appuyant sur .
- 4 [OK] → 

Enregistrement de votre message d'accueil



Disponible pour :
série KX-TGH720 (page 2)

- 1  (touche programmable de droite)

- 2  : "Oui" → **[OK]**
- 3 Enregistrement d'un message d'accueil. →
 → 

Appeler un correspondant

- 1 Débranchez le combiné puis composez le numéro de téléphone.
 - Pour corriger un chiffre, appuyez sur **[C]**.
- 2 Appuyez sur la touche  pour passer l'appel.
 - Pour passer l'appel à l'aide du poste téléphonique à haut-parleur, maintenez la touche  enfoncée pendant quelques secondes.
- 3 À la fin de la conversation, appuyez sur  ou replacez le combiné sur la base ou le chargeur.

Remarques :

- Lorsque vous parlez, vous pouvez alterner entre écouteur et haut-parleur en appuyant sur la touche .
- A l'étape 1, vous pouvez enregistrer le numéro de téléphone composé dans le répertoire en appuyant sur .

Réglage du volume de l'écouteur ou du haut-parleur

Appuyez sur **[+]** ou **[-]** à plusieurs reprises pendant la conversation.

Appel à l'aide de la liste de renumérotation

- 1 
- 2  : Sélectionnez l'entrée souhaitée.

3 ■ Pour recomposer une seule fois



Appuyez sur .

■ Pour recomposer plusieurs fois*1

Maintenez la touche  enfoncée pendant quelques secondes.

*1 L'appareil recompose automatiquement le numéro du correspondant à plusieurs reprises si sa ligne est occupée.

Réception d'appels

- 1 Lorsque l'appareil sonne, décrochez le combiné.
 - **Pour répondre à l'aide du récepteur**
Appuyez sur .
 - **Pour répondre à l'aide du haut-parleur**
Maintenez la touche  enfoncée pendant quelques secondes.
- 2 À la fin de la conversation, appuyez sur  ou replacez le combiné sur la base ou le chargeur.

Réglage du volume de la sonnerie

Combiné

Appuyez sur **[+]** ou **[-]** à plusieurs reprises pour sélectionner le volume souhaité.

Base*1

*1 Série KX-TGH720 : page 2

Appuyez à plusieurs reprises sur **[+]** ou sur **[-]** pour sélectionner le volume de sonnerie souhaité.

- Pour désactiver la sonnerie, appuyez sans relâcher sur **[-]** jusqu'à ce que l'appareil émette un bip.

Appel indésirable bloqué

La fonction de blocage des appels indésirables peut être activée à l'aide des méthodes suivantes :

- pression sur la touche  pendant que le téléphone sonne, pendant qu'un message est en cours d'enregistrement ou pendant un appel extérieur

Mise en route





- ajout de numéros bloqués depuis la liste des appelants
- ajout manuel du "Numéro unique" à bloquer
- stockage manuel d'un "Type de numéros" à bloquer
- décision de bloquer tous les appels entrants qui n'ont pas de numéro de téléphone ("Masqué")

Mémorisation d'un numéro de téléphone







Important :

- Vous devez inclure l'indicatif régional lors de la mémorisation de numéros de téléphone dans la liste de blocage des appels.







Ajout de numéros bloqués depuis la liste des appelants

- 1  [→]
- 2  : sélectionnez l'entrée que vous souhaitez bloquer.
- 3  → : "Oui" → [OK] → 

Ajout manuel de numéros bloqués





- 1  [→]
- 2 Série KX-TGH720 : : "Blocage D'appels nuis." → [OK]
Série KX-TGH710 : Passez à l'étape 3.
- 3 : "Numéro unique" → [OK]
- 4  → : "Ajouter" → [OK]
- 5 Entrez le numéro de téléphone (24 chiffres max.). → [OK] → 

Mémorisation d'une série de numéros

- 1  [→]
- 2 Série KX-TGH720 : : "Blocage D'appels nuis." → [OK]
Série KX-TGH710 : Passez à l'étape 3.
- 3 : "Type de numéros" → [OK]
- 4  → : "Ajouter" → [OK]
- 5 Saisissez le numéro souhaité (2-8 chiffres). → [OK] → 

Blocage des appels entrants qui n'affichent pas de numéro de téléphone

Vous pouvez bloquer les appels dont le numéro de téléphone ne s'affiche pas, comme ceux d'appelants privés.

- 1  [→]
- 2 Série KX-TGH720 : : "Blocage D'appels nuis." → [OK]
Série KX-TGH710 : Passez à l'étape 3.
- 3 : "Masqué" → [OK]
- 4  : Sélectionnez le réglage souhaité. → [OK] → 

Blocage automatique des appels

Disponible pour :
série KX-TGH720 (page 2)

Avec la fonction de blocage automatique des appels, l'appareil filtre les appels entrants avant de sonner en invitant l'appelant à entrer un code d'accès. Comme les appels provenant de sources automatisées ne pourront pas entrer le code, l'appareil les identifiera comme étant des appels automatisés/de télémarketing et ne sonnera pas. Pour activer cette fonctionnalité, réglez l'appareil en mode "Bloquer".

Remarques :

- L'appareil accepte l'appel sans inviter à entrer un code d'accès dans les situations suivantes :
 - le numéro de téléphone de l'appelant correspond à une entrée dans le répertoire
 - le nom de l'appelant correspond à une entrée dans la liste des noms autorisés
 - le numéro de téléphone de l'appelant est stocké dans la base de données des numéros autorisés

Configuration du blocage automatique des appels

- 1  [→] → [OK]

- 2 [↕]: "Bloquer/Débloquer" → [OK]
- 3 [↕]: Sélectionnez le réglage souhaité. → [OK]
- 4 [↕]: "Oui" → [OK] → [📞]

Remarques :

- Nous conseillons de tester la procédure de blocage automatique des appels pour vous assurer qu'elle est configurée correctement.

Modification du code d'accès

Si l'appareil répond à des appels indésirables (par exemple des appels automatisés) alors que la fonction de blocage automatique est activée, modifiez le code d'accès (max. 3 chiffres). Le réglage par défaut est "1".

- 1 [📞] → [OK]
- 2 [↕]: "Code d'accès" → [OK]
- 3 [C]
- 4 Entrez le nouveau code d'accès. → [OK] → [📞]

Ajout à la liste des noms autorisés

Vous pouvez autoriser l'accès d'appelants précis en ajoutant leur nom à la liste des noms autorisés, même si vous ne connaissez pas le numéro de ces appelants.

Vous pouvez mémoriser jusqu'à 100 noms (max. 16 caractères). Si le nom mémorisé dans la liste des noms autorisés correspond à l'identifiant de l'appelant entrant, l'appareil sonne. Les appelants figurant dans la liste des noms autorisés ne doivent pas saisir le code d'accès.

Ajout de noms autorisés à partir de la liste des appelants

- 1 [➡]
- 2 [↕]: Sélectionnez l'entrée souhaitée. → [📞]
- 3 [↕]: "Enregistrer nom autorisé" → [OK]

Consultation/effacement d'une entrée

- 1 [📞] → [OK]

- 2 [↕]: "Autor. liste des noms" → [OK]
- 3 [↕]: Sélectionnez l'entrée souhaitée.
 - Appuyez sur [📞] pour quitter.
- 4 [X] → [↕]: "Oui" → [OK] → [📞]

Effacement de toutes les entrées

- 1 [📞] → [OK]
- 2 [↕]: "Autor. liste des noms" → [OK]
- 3 [X] → [↕]: "Oui" → [OK]
- 4 [↕]: "Oui" → [OK] → [📞]

Enregistrement d'un message d'accueil personnalisé pour le blocage d'appels automatique

Cette fonctionnalité permet à l'appareil de lire votre propre message d'accueil ou un message d'accueil préenregistré.

Exemple de message d'accueil personnalisé

"Bonjour, vous êtes bien chez xxxxx (nom)."
 "Merci de votre appel. Vous êtes bien chez xxxxx (nom)."
 "Bonjour, ceci est le répondeur de la famille xxxxx (nom)."

- 1 [📞] → [OK]
- 2 [↕]: "Message automatisé" → [OK]
- 3 [↕]: "Enreg. Mess. accueil" → [OK]
- 4 [↕]: "Oui" → [OK]
- 5 Après le bip, éloignez le combiné d'environ 20 cm et parlez clairement dans le microphone (2 minutes 30 secondes max.).
- 6 Appuyez sur la touche [■] pour interrompre l'enregistrement.
- 7 L'appareil lit le message d'accueil enregistré pour le blocage d'appels automatique. → [📞]

Répertoire

Ajout d'entrées au répertoire

- 1 [☐] → [☐]

Mise en route

- 2 [↕]: "Nouvelle entrée" → [OK]
- 3 [↕]: "(Entrer nom)" → [OK]
- 4 Saisissez le nom du correspondant. → [OK]
 - Vous pouvez modifier le mode de saisie de caractères en appuyant sur [≡].
- 5 [↕]: sélectionnez l'emplacement du numéro de téléphone souhaité. → [OK]
- 6 Saisissez le numéro de téléphone du correspondant. → [OK]
- 7 [↕]: sélectionnez l'étiquette souhaitée. → [OK]
 - Pour mémoriser 2 ou 3 numéros de téléphone, répétez les étapes 5-7.
- 8 [↕]: sélectionnez le réglage actuel de la catégorie. → [OK]
- 9 [↕]: sélectionnez la catégorie souhaitée. → [OK]
- 10 [↕]: "<Sauvegarde>" → [OK] → [📞]

Catégories

Modification du nom des catégories/ réglage des sonneries des catégories

- 1 [□] → [≡]
- 2 [↕]: "Catégorie" → [OK]
- 3 [↕]: sélectionnez la catégorie souhaitée. → [OK]
- 4 **Pour modifier le nom des catégories**
[↕]: "Catégorie nom" → [OK] →
Modifiez le nom (10 caractères max.). → [OK]
Pour définir les sonneries des catégories
[↕]: sélectionnez le réglage actuel de la sonnerie de catégorie. → [OK] → [↕]:
sélectionnez la sonnerie souhaitée. → [OK]
- 5 [📞]

Appel depuis une entrée du répertoire

- 1 [□]
- 2 [↕]: sélectionnez l'entrée souhaitée. → [📞/📞]

- 3 Poursuivez avec l'opération conformément à la sélection effectuée à l'étape 2.

■ Quand vous sélectionnez une entrée avec 1 numéro de téléphone en mémoire :

L'appareil commence à composer le numéro.

■ Quand vous sélectionnez une entrée avec 2 numéros de téléphone en mémoire ou plus :

[↕]: sélectionnez le numéro de téléphone souhaité. → [📞/📞]

Répondeur

Activation/désactivation du répondeur

Base

Appuyez sur la touche [📞] pour activer/désactiver le répondeur.

Combiné

- 1 **Pour activer :**
[≡] (touche programmable de droite)
[#][3][2][7]
Pour désactiver :
[≡] (touche programmable de droite)
[#][3][2][8]
- 2 [📞]

Ecoute des messages









À l'aide de la base

Appuyez sur la touche [▶■].

À l'aide du combiné

- 1** Pour écouter les nouveaux messages :
[M] (touche programmable de droite)
3 2 3
Pour écouter tous les messages :
[M] (touche programmable de droite)
3 2 4
- 2** Une fois que vous avez terminé, appuyez sur
[P].

Dépannage

Problème	Problème/solution
Le combiné ne s'allume pas même après l'installation de batteries chargées.	<ul style="list-style-type: none"> ● Posez le combiné sur la base ou le chargeur pour allumer le combiné.
J'ai chargé complètement les batteries, mais <ul style="list-style-type: none"> –  continue de clignoter ou – la durée de fonctionnement semble plus courte. 	<ul style="list-style-type: none"> ● Nettoyez les bornes des batteries (\oplus, \ominus) et les contacts de charge avec un chiffon sec et chargez à nouveau les batteries. ● Il est temps de remplacer les batteries (page 7).
 s'affiche.	<ul style="list-style-type: none"> ● Le combiné est trop loin de la base. Rapprochez-le. ● L'adaptateur secteur de la base est mal branché. Rebranchez l'adaptateur secteur à la base. ● Le combiné n'est pas enregistré sur la base. Inscrivez-le (page 17).
Des bruits parasites se font entendre, le son va et vient.	<ul style="list-style-type: none"> ● Vous utilisez le combiné ou la base dans une zone à hautes interférences électriques. Repositionnez la base et utilisez le combiné à distance des sources d'interférences. ● Rapprochez le combiné de la base. ● Si vous utilisez un service DSL/ADSL, il est recommandé de connecter un filtre DSL/ADSL entre la base et la prise de téléphone. Pour plus d'informations, contactez votre fournisseur DSL/ADSL.
 s'affiche sur l'écran du combiné. Comment puis-je supprimer cette icône de l'écran ?	<ul style="list-style-type: none"> ● Appuyez sur [] pendant environ 3 secondes.
Qu'est-ce qu'un code PIN ?	<ul style="list-style-type: none"> ● Le code PIN est un numéro à 4 chiffres que vous devez entrer pour modifier certains réglages de la base. Le code PIN par défaut est "0000".
Les informations des appels ne sont pas affichées.	<ul style="list-style-type: none"> ● Vous devez vous abonner à un service d'identification des appels. Pour plus d'informations, contactez votre fournisseur de services de téléphonie.
 s'affiche sur l'écran du combiné. Comment puis-je supprimer cette icône de l'écran ?	<ul style="list-style-type: none"> ● Affichez les appels manqués non consultés. ● Placez le combiné sur la base ou sur le chargeur. ● Appuyez sur la touche [].
 s'affiche sur l'écran du combiné. Comment puis-je supprimer cette icône de l'écran ?	<ul style="list-style-type: none"> ● Écoutez vos nouveaux messages vocaux. Selon votre fournisseur de services, il est possible que vous deviez effacer tous les messages de votre messagerie vocale pour supprimer ce message. ● Vous pouvez supprimer ce message manuellement en maintenant la touche [] enfoncée jusqu'à ce que l'appareil émette un signal sonore.

Enregistrement d'un combiné sur la base

Le combiné et la base fournis sont préenregistrés. Si pour une raison quelconque le combiné n'est pas enregistré sur la base, réenregistrez-le.

1 Combiné :

[REDACTED] (touche programmable de droite) **[#130]**

2 [↕] : sélectionnez un numéro de base. → **[OK]**

3 Base :

Appuyez sur la touche **[•••]** et maintenez-la enfoncée pendant 5 secondes environ.

4 Combiné :

[OK] → Attendez que le message "**Entr. PIN base**" s'affiche. → Saisissez le code PIN de la base (valeur par défaut : "0000"). → **[OK]**

Garantie

La présente garantie complète les droits des consommateurs résultant de la loi et autres sources de droit et n'affecte pas ces droits. Si pendant la période de garantie l'appareil se révélait être défectueux, les conditions de garantie applicables sont les suivantes:

1. L'appareil doit être acheté et utilisé uniquement en France et ce, conformément au mode d'emploi et aux normes de sécurité ou normes techniques appliquées en France.
2. Pour l'application de la garantie, nous vous demandons de joindre une copie de votre facture d'achat à votre appareil lors du renvoi chez votre revendeur Panasonic.
3. La garantie ne s'appliquera pas aux dommages causés dans les cas ci-dessous:
 - a) mauvaise utilisation, mauvaise installation, pièces d'usure normale, mauvais entretien.
 - b) intervention de personne non qualifiée et non reconnue par Panasonic France.
 - c) incidents dûs à un agent extérieur: incendie, foudre, inondation, humidité etc.
 - d) installation, adaptation ou modification incorrectes de l'appareil ou non conformes aux normes techniques et/ou de sécurité françaises.
 - e) incident intervenant pendant le transport.Dans ces cas, la remise en état sera à la charge de l'utilisateur.
4. Si, à tout moment de la période de garantie, une pièce détachée de l'appareil est remplacée par une autre non fournie ni autorisée par Panasonic France, ni d'une qualité de sécurité et de performance convenable pour l'appareil ou si l'appareil est réparé par une personne non qualifiée et non reconnue par Panasonic France, nous nous réservons le droit d'arrêter cette garantie immédiatement sans notification préalable.
5. La garantie donne droit à l'échange des pièces reconnues défectueuses par nos services techniques ou toute personne accréditée par Panasonic France ainsi qu'à la prestation de la main d'œuvre nécessaire. Aucune indemnité ne pourra être demandée pour préjudice consécutif à l'immobilisation de l'appareil en cas de réparation. Le matériel voyagera aux risques et périls de l'utilisateur.
6. Cette garantie ne pourra s'appliquer aux cassettes, piles/batteries et autres composants à durée de vie limitée.
7. Notre décision est définitive en ce qui concerne l'application de la garantie. Tout produit ou pièce détachée défectueuse qui a été remplacée dans le cadre de la garantie devient notre propriété.
8. La durée de la garantie contractuelle applicable sur ce produit est de 12 mois.

Prière de garder ce mode d'emploi avec votre facture.

Panasonic France

N° de facture

Date d'achat

Modèle n°

N° de série

Références à nous communiquer lors de tout contact

Il est recommandé de garder ces informations à portée de main lors de toute demande de réparation sous garantie.

N° de série	Date d'achat
(en dessous de la base de l'appareil)	
Nom et adresse du vendeur	

Joignez votre ticket de caisse ici.

Service après-vente : 08 92 35 05 05 (0,34 € la minute)
--

Achetez via notre eShop : https://www.panasonic.eu/eshops.html

Organisation Commerciale :

Panasonic France, une Succursale de
Panasonic Marketing Europe GmbH

1 à 7 Rue du 19 Mars 1962

92238 Gennevilliers Cedex, France

Service Consommateurs : 08 92 35 05 05 (0,34 € la minute)

Panasonic Corporation

1006, Oaza Kadoma, Kadoma-shi, Osaka 571-8501, Japan

<http://www.panasonic.com>

© Panasonic Corporation 2019



PNQW5715ZA

PNQW5715ZA PP0319KR0