

# ELECTROLUX

## FOUR EOH4P00X

### MANUEL D'UTILISATION

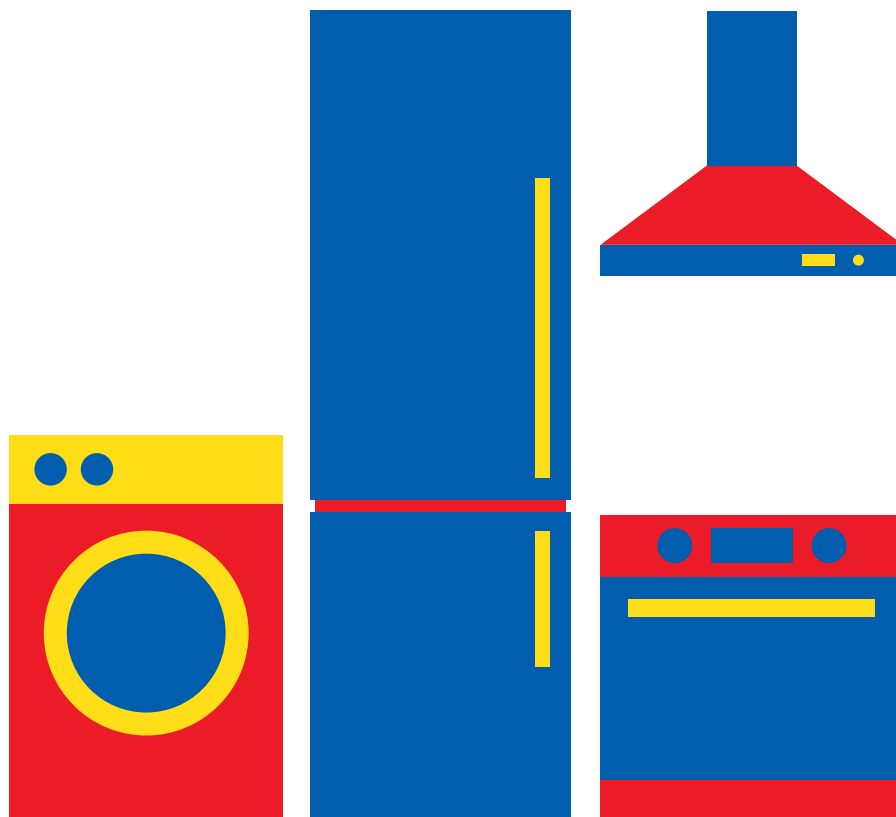

Besoin d'aide ?

Rendez-vous sur votre communauté <https://sav.darty.com>



EBH4P05X  
EOH4P00X



FR Four

Notice d'utilisation

## Profiter pleinement de vos appareils électroménagers



Pour un accès rapide aux modes d'emploi en ligne, guides pratiques, aide et plus encore, enregistrez vos produits via photo en visitant [electrolux.com/register](https://electrolux.com/register)



Electrolux

## TABLE DES MATIÈRES

1. INFORMATION SUR LA SÉCURITÉ.....	3
2. CONSIGNES DE SÉCURITÉ.....	5
3. DESCRIPTION DE L'APPAREIL.....	9
4. BANDEAU DE COMMANDE.....	9
5. AVANT LA PREMIÈRE UTILISATION.....	10
6. UTILISATION QUOTIDIENNE.....	10
7. FONCTIONS DE L'HORLOGE.....	12
8. UTILISATION DES ACCESSOIRES.....	13
9. FONCTIONS SUPPLÉMENTAIRES.....	14
10. CONSEILS ET ASTUCES.....	15
11. ENTRETIEN ET NETTOYAGE.....	26
12. DÉPANNAGE.....	30
13. RENDEMENT ÉNERGÉTIQUE.....	33

## NOUS PENSONS À VOUS

Merci d'avoir choisi ce produit Electrolux. Avec ce produit, vous bénéficiez de dizaines d'années d'expérience professionnelle et d'innovation. Ingénieux et élégant, il a été conçu sur mesure pour vous. Grâce à cet appareil, vous savez que chaque utilisation vous apportera satisfaction.

Bienvenue chez Electrolux.

**Visitez notre site Internet pour :**



Obtenir des conseils d'utilisation, des brochures, de l'aide, des informations :  
**[www.electrolux.com/webselfservice](http://www.electrolux.com/webselfservice)**



Enregistrez votre produit pour obtenir un meilleur service :  
**[www.registerelectrolux.com](http://www.registerelectrolux.com)**



Acheter des accessoires, consommables et pièces de rechange d'origine pour votre appareil :  
**[www.electrolux.com/shop](http://www.electrolux.com/shop)**

## SERVICE APRÈS-VENTE

Utilisez toujours des pièces d'origine.

Avant de contacter le service après-vente, assurez-vous de disposer des informations suivantes : Modèle, PNC, numéro de série.

Vous trouverez ces informations sur la plaque signalétique.

 Avertissement/Consignes de sécurité

 Informations générales et conseils

 Informations en matière de protection de l'environnement

Sous réserve de modifications.

# 1. ⚠ INFORMATION SUR LA SÉCURITÉ

Avant d'installer et d'utiliser cet appareil, lisez soigneusement les instructions fournies. Le fabricant ne pourra être tenu pour responsable des blessures et dégâts résultant d'une mauvaise installation ou utilisation. Conservez toujours les instructions dans un lieu sûr et accessible pour vous y référer ultérieurement.

## 1.1 Sécurité des enfants et des personnes vulnérables

- Cet appareil peut être utilisé par des enfants de plus de 8 ans, ainsi que des personnes dont les capacités physiques, sensorielles et mentales sont réduites ou dont les connaissances et l'expérience sont insuffisantes, à condition d'être surveillés ou d'avoir reçu des instructions concernant l'utilisation sécurisée de l'appareil et de comprendre les risques encourus.
- Les enfants entre 3 et 8 ans et les personnes ayant un handicap très important et complexe doivent être tenus à l'écart de l'appareil, à moins d'être surveillés en permanence.
- Les enfants de moins de 3 ans doivent être tenus à l'écart de l'appareil, à moins d'être surveillés en permanence.
- Ne laissez pas les enfants jouer avec l'appareil .
- Ne laissez pas les emballages à la portée des enfants et jetez-les convenablement.
- Tenez les enfants et les animaux éloignés de l'appareil lorsqu'il est en cours de fonctionnement ou lorsqu'il refroidit. Les parties accessibles peuvent devenir chaudes en cours d'utilisation.
- Si l'appareil est équipé d'un dispositif de sécurité enfants, nous vous recommandons de l'activer.
- Les enfants ne doivent pas nettoyer ni entreprendre une opération de maintenance sur l'appareil sans surveillance.

## 1.2 Consignes générales de sécurité

- L'appareil doit être installé et le câble remplacé uniquement par un professionnel qualifié.
- **AVERTISSEMENT** : L'appareil et ses parties accessibles deviennent chauds pendant son fonctionnement. Veillez à ne pas toucher les éléments chauffants.
- Utilisez toujours des gants de cuisine pour retirer ou enfourner des accessoires ou des plats allant au four.
- Avant d'effectuer une opération de maintenance, débranchez l'appareil de la prise secteur.
- **AVERTISSEMENT** : Assurez-vous que l'appareil est éteint et débranché avant de remplacer l'éclairage afin d'éviter tout risque de choc électrique.
- N'utilisez pas l'appareil avant de l'avoir installé dans la structure encastrée.
- N'utilisez pas de nettoyeur vapeur pour nettoyer l'appareil.
- N'utilisez pas de produits abrasifs ni de racloirs pointus en métal pour nettoyer la porte en verre car ils peuvent rayer sa surface, ce qui peut briser le verre.
- Si le câble d'alimentation est endommagé, il doit être remplacé par le fabricant, un service de maintenance agréé ou un technicien qualifié afin d'éviter tout danger lié à l'électricité.
- Retirez le plus gros des salissures avant le nettoyage par pyrolyse. Retirez tous les accessoires du four.
- Pour retirer les supports de grille, tirez d'abord sur l'avant de ceux-ci, puis sur l'arrière, pour les écarter des parois extérieures. Réinstallez les supports de grille en répétant cette procédure dans l'ordre inverse.

## 2. CONSIGNES DE SÉCURITÉ

### 2.1 Installation



#### AVERTISSEMENT!

L'appareil doit être installé uniquement par un professionnel qualifié.

- Retirez l'intégralité de l'emballage.
- N'installez pas et ne branchez pas un appareil endommagé.
- Suivez scrupuleusement les instructions d'installation fournies avec l'appareil.
- Soyez toujours vigilants lorsque vous déplacez l'appareil car il est lourd. Utilisez toujours des gants de sécurité et des chaussures fermées.
- Ne tirez jamais l'appareil par la poignée.
- Installez l'appareil dans un lieu sûr et adapté répondant aux exigences d'installation.
- Respectez l'espacement minimal requis par rapport aux autres appareils et éléments.
- Avant de monter l'appareil, vérifiez si la porte du four s'ouvre sans retenue.
- Cet appareil est équipé d'un système de refroidissement électrique. Il doit être utilisé lorsque l'appareil est raccordé à une prise secteur.

Hauteur minimale du meuble (Hauteur minimale du meuble sous le plan de travail)	590 (600) mm
Largeur du meuble	560 mm
Profondeur du meuble	550 (550) mm
Hauteur de l'avant de l'appareil	594 mm
Hauteur de l'arrière de l'appareil	576 mm
Largeur de l'avant de l'appareil	595 mm
Largeur de l'arrière de l'appareil	559 mm

Profondeur de l'appareil	569 mm
Profondeur d'encastrement de l'appareil	548 mm
Profondeur avec porte ouverte	1022 mm
Dimensions minimales de l'ouverture de ventilation. Ouverture placée sur la partie inférieure de la face arrière	560x20 mm
Longueur du câble d'alimentation secteur. Le câble est placé dans le coin droit de la face arrière	1500 mm
Vis de montage	4x25 mm

### 2.2 Branchement électrique



#### AVERTISSEMENT!

Risque d'incendie ou d'électrocution.

- L'ensemble des branchements électriques doit être effectué par un technicien qualifié.
- L'appareil doit être relié à la terre.
- Vérifiez que les paramètres figurant sur la plaque signalétique correspondent aux données électriques de votre réseau.
- Utilisez une prise correctement installée et protégée contre les chocs.
- L'appareil ne doit pas être raccordé à l'aide d'une prise multiple ou d'un prolongateur.
- Veillez à ne pas endommager la fiche secteur ni le câble d'alimentation. Le remplacement du câble d'alimentation de l'appareil doit être effectué par notre service après-vente agréé.
- Ne laissez pas les câbles d'alimentation entrer en contact ou s'approcher de la porte de l'appareil ou de la niche d'encastrement sous

l'appareil, particulièrement lorsqu'il est en marche ou que la porte est chaude.

- La protection contre les chocs des parties sous tension et isolées doit être fixée de telle manière qu'elle ne puisse pas être enlevée sans outils.
- Ne branchez la fiche d'alimentation à la prise de courant qu'à la fin de l'installation. Assurez-vous que la prise principale est accessible une fois l'appareil installé.
- Si la prise de courant est lâche, ne branchez pas la fiche d'alimentation secteur.
- Ne tirez jamais sur le câble d'alimentation électrique pour débrancher l'appareil. Tirez toujours sur la fiche de la prise secteur.
- N'utiliser que des dispositifs d'isolation corrects : coupe-circuits de protection de ligne, fusibles. (les fusibles à visser doivent être retirés du support), un disjoncteur différentiel et des contacteurs.
- L'installation électrique doit être équipée d'un dispositif d'isolement à coupure omnipolaire. Le dispositif d'isolement doit présenter une distance d'ouverture des contacts d'au moins 3 mm.
- Fermez bien la porte de l'appareil avant de brancher la fiche à la prise secteur.
- Cet appareil n'est fourni qu'avec un câble d'alimentation.

#### Types de câbles compatibles pour l'installation ou le remplacement pour l'Europe :

H07 RN-F, H05 RN-F, H05 RRF, H05 VV-F, H05 V2V2-F (T90), H05 BB-F

Pour la section du câble, consultez la puissance totale sur la plaque signalétique. Vous pouvez également consulter le tableau :

Puissance totale (W)	Section du câble (mm <sup>2</sup> )
maximum 1380	3 x 0.75
maximum 2300	3 x 1

Puissance totale (W)	Section du câble (mm <sup>2</sup> )
maximum 3680	3 x 1.5

Le fil de masse (fil jaune/vert) doit faire 2 cm de plus que les fils de phase et neutre (fils bleu et marron).

## 2.3 Utilisation



### AVERTISSEMENT!

Risque de blessures, de brûlures, d'électrocution ou d'explosion.

- Cet appareil est exclusivement destiné à une utilisation domestique.
- Ne modifiez pas les caractéristiques de cet appareil.
- Assurez-vous que les orifices de ventilation ne sont pas bouchés.
- Ne laissez jamais l'appareil sans surveillance pendant son fonctionnement.
- Éteignez l'appareil après chaque utilisation.
- Soyez prudent lors de l'ouverture de la porte de l'appareil lorsque celui-ci est en fonctionnement. De l'air brûlant peut s'en échapper.
- N'utilisez jamais cet appareil avec les mains mouillées ou lorsqu'il est en contact avec de l'eau.
- N'exercez jamais de pression sur la porte ouverte.
- N'utilisez jamais l'appareil comme plan de travail ou comme plan de stockage.
- Ouvrez prudemment la porte de l'appareil. Si vous utilisez des ingrédients contenant de l'alcool, un mélange d'alcool et d'air facilement inflammable peut éventuellement se former.
- Ne laissez pas des étincelles ou des flammes nues entrer en contact avec l'appareil lorsque vous ouvrez la porte.
- Ne placez pas de produits inflammables ou d'éléments imbibés de produits inflammables à l'intérieur ou à proximité de l'appareil, ni sur celui-ci.

**AVERTISSEMENT!**

Risque d'endommagement de l'appareil.

- Pour éviter tout endommagement ou décoloration de l'émail :
  - ne posez pas de plats allant au four ni aucun autre objet directement sur le fond de l'appareil.
  - ne placez jamais de feuilles d'aluminium directement sur le fond de la cavité de l'appareil.
  - ne versez jamais d'eau directement dans l'appareil lorsqu'il est chaud.
  - une fois la cuisson terminée, ne laissez jamais d'aliments ou de plats humides à l'intérieur de l'appareil.
  - faites attention lorsque vous retirez ou remettez en place les accessoires.
- La décoloration de l'émail ou de l'acier inoxydable est sans effet sur les performances de l'appareil.
- Utilisez un plat à rôtir pour obtenir des gâteaux moelleux. Les jus de fruits causent des taches qui peuvent être permanentes.
- Cet appareil est exclusivement destiné à un usage culinaire. Ne l'utilisez pas pour des usages autres que celui pour lequel il a été conçu, à des fins de chauffage par exemple.
- La porte du four doit toujours être fermée pendant la cuisson.
- Si l'appareil est installé derrière la paroi d'un meuble (par ex. une porte), veillez à ce que la porte ne soit jamais fermée lorsque l'appareil fonctionne. La chaleur et l'humidité peuvent s'accumuler derrière la porte fermée du meuble et provoquer d'importants dégâts sur l'appareil, le meuble ou le sol. Ne fermez pas la paroi du meuble tant que l'appareil n'a pas complètement refroidi.

## 2.4 Entretien et Nettoyage

**AVERTISSEMENT!**

Risque de blessure, d'incendie ou de dommages matériels sur l'appareil.

- Avant toute opération d'entretien, éteignez l'appareil et débranchez la fiche de la prise secteur.
- Vérifiez que l'appareil est froid. Les panneaux de verre risquent de se briser.
- Remplacez immédiatement les vitres de la porte si elles sont endommagées. Contactez le service après-vente agréé.
- Soyez prudent lorsque vous retirez la porte de l'appareil. Elle est lourde !
- Nettoyez régulièrement l'appareil afin de maintenir le revêtement en bon état.
- Nettoyez l'appareil avec un chiffon doux humide. Utilisez uniquement des produits de lavage neutres. N'utilisez pas de produits abrasifs, de tampons à récurer, de solvants ni d'objets métalliques.
- Si vous utilisez un spray pour four, suivez les consignes de sécurité figurant sur son emballage.
- Ne nettoyez pas l'émail catalytique (si présent) avec des détergents.

## 2.5 Nettoyage par pyrolyse

**AVERTISSEMENT!**

Risque de blessures, d'incendie, d'émissions chimiques (fumées) en mode pyrolyse.

- Avant d'utiliser la fonction de nettoyage par pyrolyse ou la fonction Première utilisation, retirez de la cavité du four :
  - tout résidu excessif de nourriture, tout dépôt ou toute éclaboussure de graisse ou d'huile.
  - tout objet amovible (y compris les grilles, les rails, etc., fournis avec le produit), en particulier les récipients, plateaux, plaques, ustensiles, etc. anti-adhésifs.



- Lisez attentivement toutes les instructions relatives au nettoyage par pyrolyse.
- Tenez les jeunes éloignés de l'appareil lorsque le nettoyage par pyrolyse est en cours. L'appareil devient très chaud et de l'air chaud s'échappe des fentes d'aération avant.
- Le nettoyage par pyrolyse est un processus à haute température qui peut dégager de la fumée provenant des résidus alimentaires et des matériaux dont est fait le four. Par conséquent, nous recommandons à nos clients de suivre les conseils ci-dessous :
  - assurez-vous que la ventilation de l'appareil est adéquate pendant et après chaque phase de nettoyage par pyrolyse.
  - assurez-vous que la ventilation de l'appareil est adéquate pendant et après la première utilisation à température maximale.
- Contrairement aux humains, certains oiseaux et reptiles sont extrêmement sensibles aux fumées pouvant se dégager lors du processus de nettoyage des fours à pyrolyse.
  - Ne laissez aucun animal, en particulier aucun oiseau, à proximité de l'appareil pendant et après un nettoyage par pyrolyse ; la première fois, utilisez la température de fonctionnement maximale dans une pièce bien ventilée.
- Les animaux de petite taille peuvent également être très sensibles aux changements de température survenant à proximité d'un four à pyrolyse lorsque le processus de nettoyage est en cours.
- Les surfaces antiadhésives des ustensiles de cuisine (poêles, casseroles, plaques de cuisson, etc.) peuvent être endommagées par la

très haute température nécessaire au nettoyage par pyrolyse et peuvent également dégager, dans une moindre mesure, des fumées nocives.

- Les fumées dégagées par les fours à pyrolyse / les résidus de cuisson sont décrites comme étant non nocives pour les êtres humains, y compris pour les enfants et les personnes à la santé fragile.

## 2.6 Éclairage intérieur



### **AVERTISSEMENT!**

Risque d'électrocution !

- Les ampoules classiques ou halogènes utilisées dans cet appareil sont destinées uniquement à un usage avec des appareils ménagers. Ne l'utilisez pas pour éclairer votre logement.
- Avant de changer l'ampoule, débranchez l'appareil de la prise secteur.
- Utilisez uniquement des ampoules ayant les mêmes spécifications.

## 2.7 Maintenance

- Pour réparer l'appareil, contactez un service après-vente agréé.
- Utilisez exclusivement des pièces d'origine.

## 2.8 Mise au rebut



### **AVERTISSEMENT!**

Risque de blessure ou d'asphyxie.

- Débranchez l'appareil de l'alimentation électrique.
- Coupez le câble d'alimentation au ras de l'appareil et mettez-le au rebut.
- Retirez le dispositif de verrouillage du hublot pour empêcher les enfants et les animaux de s'enfermer dans l'appareil.

## 3. DESCRIPTION DE L'APPAREIL

### 3.1 Présentation générale

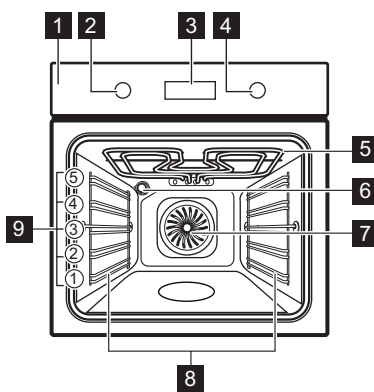

- 1** Bandeau de commande
- 2** Manette de sélection des modes de cuisson
- 3** Affichage
- 4** Thermostat
- 5** Résistance
- 6** Éclairage
- 7** Ventilateur
- 8** Support de grille amovible
- 9** Position des grilles

### 3.2 Accessoires

- **Grille métallique**  
Permet de poser des plats à rôti, à gratin et des moules à gâteau/pâtisserie.
- **Plateau de cuisson**

- Pour la cuisson de gâteaux et de biscuits/gâteaux secs.
- **Plat à rôtir**  
Pour cuire et griller ou à utiliser comme plat pour recueillir la graisse.

## 4. BANDEAU DE COMMANDE

### 4.1 Touches

Touche sensitive	Description
—	Pour régler l'heure.
⌚	Pour régler une fonction de l'horloge.
+	Pour régler l'heure.

### 4.2 Affichage

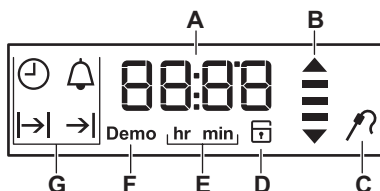

- A.** Minuteur / Température
- B.** Voyant de chauffe et de chaleur résiduelle
- C.** Sonde à viande (sur certains modèles uniquement)
- D.** Verrouillage de la porte (sur certains modèles uniquement)
- E.** Heures/minutes
- F.** Mode Démo (certains modèles uniquement)
- G.** [Arrow icon]
- F.** [Bell icon]
- E.** [Demo icon]
- D.** [hr min icon]
- C.** [Key icon]

## G. Fonctions de l'horloge

## 5. AVANT LA PREMIÈRE UTILISATION

**AVERTISSEMENT!**

Reportez-vous aux chapitres concernant la sécurité.

Pour modifier l'heure, reportez-vous au chapitre « Fonctions de l'horloge ».

## 5.1 Premier nettoyage

Retirez les supports de grille amovibles et tous les accessoires du four.



Reportez-vous au chapitre « Entretien et nettoyage ».

Nettoyez le four et les accessoires avant de les utiliser pour la première fois.

Remettez les accessoires et les supports de grille en place.

## 5.2 Préchauffage

Préchauffez le four à vide avant de l'utiliser pour la première fois.

1. Réglez la fonction . Réglez la température maximale.
2. Laissez le four en fonctionnement pendant 1 heure.
3. Réglez la fonction . Réglez la température maximale.
4. Laissez le four en fonctionnement pendant 15 minutes.
5. Éteignez le four puis laissez-le refroidir.



Les accessoires peuvent chauffer plus que d'habitude. Une odeur et de la fumée peuvent s'échapper du four. Assurez-vous que la ventilation dans la pièce est suffisante.

## 6. UTILISATION QUOTIDIENNE





**AVERTISSEMENT!**





Reportez-vous aux chapitres concernant la sécurité.

## 6.1 Fonctions du four

Fonction du four	Utilisation
 Position Arrêt	Le four est éteint.
 Chaleur tournante	Pour cuire ou rôtir simultanément sur plusieurs niveaux des aliments nécessitant une température de cuisson identique, sans que les saveurs ne se mélangent.

Fonction du four	Utilisation
 Chauffage Haut/ Bas	Pour cuire et rôtir les aliments sur une position de grille.

Fonction du four	Utilisation
 Chaleur tournante humide	<p>Cette fonction est conçue pour économiser de l'énergie en cours de cuisson. Pour obtenir des instructions de cuisson, reportez-vous au chapitre « Conseils », paragraphe Chaleur tournante humide. Durant cette cuisson, la porte du four doit rester fermée pour éviter d'interrompre la fonction, et pour garantir une consommation d'énergie optimale. Lorsque vous utilisez cette fonction, la température à l'intérieur de la cavité peut différer de la température sélectionnée. La chaleur résiduelle est utilisée. Le niveau de cuisson peut être réduit. Pour obtenir des recommandations générales sur les économies d'énergie, consultez le chapitre « Efficacité énergétique, « Four - Économie d'énergie ». Cette fonction était utilisée pour se conformer à la classe d'efficacité énergétique selon la norme EN 60350-1. Lorsque vous utilisez cette fonction, l'éclairage s'éteint automatiquement au bout de 30 secondes.</p>
 Gril rapide	<p>Pour faire griller des aliments peu épais en grandes quantités et pour faire griller du pain.</p>
 Turbo gril	<p>Pour rôtir de grosses pièces de viande ou de volaille avec os sur un seul niveau. Également pour gratter et faire dorer.</p>
 Cuisson de sole	<p>Pour cuire des gâteaux à fond croustillant et pour stériliser des aliments.</p>

Fonction du four	Utilisation
 Viande	<p>Pour cuire des rôtis très tendres et juteux.</p>
 Maintien au chaud	<p>Pour maintenir les aliments au chaud.</p>
 Décongélation	<p>Pour décongeler des aliments (fruits et légumes). Le temps de décongélation dépend de la quantité et de l'épaisseur des aliments surgelés.</p>
 Pyrolyse	<p>Pour activer le nettoyage par pyrolyse du four. Cette fonction permet de brûler les salissures résiduelles à l'intérieur du four.</p>

## 6.2 Réglage d'un mode de cuisson





1. Tournez la manette des modes de cuisson pour sélectionner un mode de cuisson.
  2. Tournez la manette pour sélectionner la température.
- L'éclairage s'allume lorsque l'appareil est en marche.
3. Pour éteindre le four, tournez la manette des modes de cuisson sur la position Arrêt.

## 6.3 Indicateur de chauffe

Lorsque la fonction du four est activée, les barres de l'affichage  apparaissent une par une à mesure que la température du four augmente, et disparaissent à mesure que la température diminue.

## 7. FONCTIONS DE L'HORLOGE

### 7.1 Tableau des fonctions de l'horloge

Fonction de l'horloge	Utilisation
 HEURE	Pour indiquer ou changer l'heure. Vous ne pouvez régler l'heure que lorsque le four est éteint.
 DURÉE	Pour régler la durée de fonctionnement du four. Ne l'utilisez que si un mode de cuisson est réglé.
 FIN	Pour régler l'heure d'arrêt du four. Ne l'utilisez que si un mode de cuisson est réglé.
 DÉPART DIFFÉRÉ	Pour combiner les fonction DURÉE et FIN.
 MINUTEUR	Utilisez-le pour régler un compte à rebours. Cette fonction est sans effet sur le fonctionnement du four. Vous pouvez utiliser le MINUTEUR à tout moment, même lorsque le four est éteint.
<b>00:00</b> MINUTEUR DE DURÉE DE FONCTIONNEMENT	Si vous ne réglez pas d'autre fonction de l'horloge, le MINUTEUR DE DURÉE DE FONCTIONNEMENT surveille automatiquement la durée de fonctionnement du four. Il se met en fonctionnement dès que le four commence à chauffer. Le minuteur de durée de fonctionnement ne peut pas être utilisé avec les fonctions : DURÉE, FIN .



### 7.2 Réglage et modification de l'heure

Lorsque vous branchez l'appareil pour la première fois à l'alimentation électrique, attendez que **hr** et « **12:00** » s'affichent. "« **12** » clignote.



1. Appuyez sur **+** ou **-** pour régler les heures.
2. Appuyez sur  pour confirmer et régler les minutes.

L'affichage indique **min** et l'heure réglée. "« **00** » clignote.

3. Appuyez sur **+** ou **-** pour régler les minutes.
4. Appuyez sur  pour confirmer, ou l'heure réglée sera enregistrée automatiquement au bout de 5 secondes.

L'affichage indique la nouvelle heure. Pour changer l'heure, appuyez à plusieurs reprises sur  jusqu'à ce que l'indicateur de l'heure  clignote sur l'affichage.

### 7.3 Réglage de la fonction DURÉE

1. Réglez un mode de cuisson.
2. Appuyez sur  à plusieurs reprises jusqu'à ce que  clignote.
3. Appuyez sur **+** ou **-** pour régler les minutes puis les heures. Appuyez sur  pour confirmer.





Lorsque la Durée s'est écoulée, un signal sonore retentit pendant deux minutes.

 et la durée clignotent sur l'affichage. Le four s'arrête automatiquement.

4. Appuyez sur n'importe quelle touche ou ouvrez la porte du four pour arrêter le signal sonore.
5. Tournez la manette de sélection des modes de cuisson sur la position Arrêt.

### 7.4 Réglage de la fonction FIN











1. Réglez un mode de cuisson.

- Appuyez sur  à plusieurs reprises jusqu'à ce que  et clignote.
- Appuyez sur  ou  pour régler les heures puis les minutes. Appuyez sur  pour confirmer.

À l'heure de Fin indiquée, un signal sonore retentit pendant 2 minutes.  et la durée réglée clignotent sur l'affichage. Le four s'arrête automatiquement.

- Appuyez sur n'importe quelle touche ou ouvrez la porte du four pour arrêter le signal sonore.
- Tournez la manette de sélection des modes de cuisson sur la position Arrêt.

## 7.5 Réglage de la fonction DÉPART DIFFÉRÉ

- Réglez un mode de cuisson.
  - Appuyez sur  à plusieurs reprises jusqu'à ce que  clignote.
  - Appuyez sur  ou  pour régler les minutes puis les heures pour la DURÉE. Appuyez sur  pour confirmer.
-  clignote sur l'affichage.
- Appuyez sur  ou  pour régler les heures puis les minutes pour la FIN. Appuyez sur  pour confirmer.   et la température réglée s'affichent.

Le four s'allume automatiquement plus tard, fonctionne pendant la DURÉE réglée, et s'arrête à l'heure de FIN choisie.





À l'heure de FIN indiquée, un signal sonore retentit pendant 2 minutes.  et

la durée réglée clignotent sur l'affichage. Le four s'arrête automatiquement.



- Appuyez sur n'importe quelle touche ou ouvrez la porte du four pour arrêter le signal sonore.
- Tournez la manette de sélection des modes de cuisson sur la position Arrêt.

## 7.6 Réglage du MINUTEUR

Le minuteur peut également être utilisé lorsque le four est éteint ou allumé.

- Appuyez sur  à plusieurs reprises jusqu'à ce que  commence à clignoter.
- Appuyez sur  ou  pour régler les secondes puis les minutes. Si vous réglez une durée supérieure à 60 minutes, **hr** clignote sur l'affichage.
- Réglez les heures.
- Le MINUTEUR démarre automatiquement au bout de 5 secondes. Au bout de 90 % du temps défini, un signal sonore retentit.
- Lorsque la durée définie s'est écoulée, un signal sonore retentit pendant 2 minutes. "« 00:00 » et  clignotent sur l'affichage. Appuyez sur n'importe quelle touche pour arrêter le signal sonore.

## 7.7 MINUTEUR DE DURÉE DE FONCTIONNEMENT

Pour réinitialiser le minuteur de durée de fonctionnement, appuyez sur les touches  et  et maintenez-les enfoncées. Le minuteur démarre.

# 8. UTILISATION DES ACCESSOIRES



**AVERTISSEMENT!**  
Reportez-vous aux chapitres concernant la sécurité.

Poussez la grille entre les barres de guidage des supports de grille et assurez-vous que les pieds sont orientés vers le bas.

## 8.1 Installation des accessoires

Grille métallique :

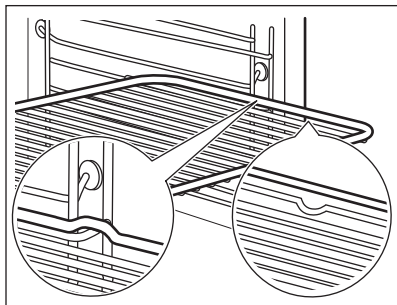

Plateau de cuisson/ Plat à rôtir :

Poussez le plateau de cuisson /plat à rôtir entre les rails du support de grille.

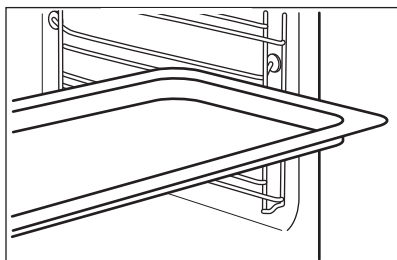

Grille métallique et plateau de cuisson / plat à rôtir ensemble :

Poussez le plateau de cuisson /plat à rôtir entre les rails du support de grille et glissez la grille métallique entre les rails se trouvant juste au-dessus.

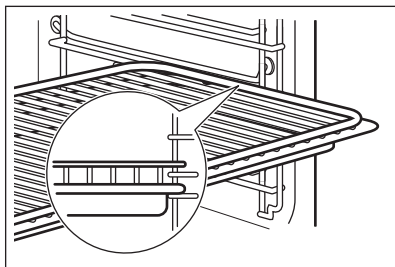



- i** Les petites indentations sur le dessus apportent plus de sécurité. Les indentations sont également des dispositifs anti-bascule. Le rebord élevé de la grille empêche les ustensiles de cuisine de glisser.

## 9. FONCTIONS SUPPLÉMENTAIRES

### 9.1 Utilisation de la Sécurité enfants

Lorsque la sécurité enfants du four est activée, le four ne peut être allumé accidentellement.

1. Assurez-vous que la manette de sélection des fonctions du four est sur la position Arrêt.
2. Maintenez simultanément les touches  et  enfoncées pendant 2 secondes.

Le signal sonore se déclenche. SAFE et  s'affichent. La porte reste verrouillée.

- i** Le symbole  s'affichent, tout comme lorsque la fonction Pyrolyse est en cours d'utilisation.

Pour désactiver la Sécurité enfants, répétez l'étape 2.



### 9.2 Voyant de chaleur résiduelle

Lorsque vous éteignez le four, l'indicateur de chaleur résiduelle s'affiche

-  si la température du four est supérieure à 40 °C. Tournez le thermostat vers la gauche ou la droite pour vérifier la température du four.

### 9.3 Arrêt automatique

Pour des raisons de sécurité, le four s'éteint automatiquement au bout d'un certain temps si un mode de cuisson est en cours et que vous ne modifiez aucun réglage.

 (°C)	 (h)
30 - 115	12,5
120 - 195	8,5
200 - 245	5,5
250 - Maximum	3

L'arrêt automatique ne fonctionne pas avec les fonctions : Eclairage four, Durée, Fin.

## 9.4 Ventilateur de refroidissement

Lorsque le four fonctionne, le ventilateur de refroidissement se met

automatiquement en marche pour refroidir les surfaces du four. Si vous éteignez le four, le ventilateur de refroidissement continue à fonctionner jusqu'à ce que le four refroidisse.

## 9.5 Thermostat de sécurité

Un mauvais fonctionnement du four ou des composants défectueux peuvent causer une surchauffe dangereuse. Pour éviter cela, le four dispose d'un thermostat de sécurité interrompant l'alimentation électrique. Le four se remet automatiquement en fonctionnement lorsque la température baisse.

# 10. CONSEILS ET ASTUCES



### AVERTISSEMENT!

Reportez-vous aux chapitres concernant la sécurité.

Les températures et temps de cuisson se trouvant dans les tableaux ne sont indiqués qu'à titre indicatif. Ils varient en fonction des recettes ainsi que de la qualité et de la quantité des ingrédients utilisés.

## 10.1 Conseils de cuisson

Le four dispose de cinq niveaux de grille.

Comptez les niveaux de grille à partir du bas du four.

Votre four peut cuire les aliments d'une manière complètement différente de celle de votre ancien four. Les tableaux ci-dessous vous indiquent les réglages standard pour la température, le temps de cuisson et le niveau du four.

Si vous ne trouvez pas les réglages appropriés pour une recette spécifique, cherchez-en une qui s'en rapproche.

Le four est doté d'un système spécial qui permet à l'air de circuler et qui recycle perpétuellement la vapeur. Dans cet environnement, ce système permet de cuisiner des plats tout en maintenant

ceux-ci tendres à l'intérieur et croquants à l'extérieur. Le temps de cuisson et la consommation énergétique sont donc réduits.

### Cuisson de gâteaux

N'ouvrez la porte du four qu'aux 3/4 du temps de cuisson défini.

Si vous utilisez deux plaques de cuisson en même temps, laissez un niveau libre entre les deux.

La fonction Convection naturelle avec la température par défaut est idéale pour cuire du pain.

### Cuisson de viande et de poisson

Pour les aliments très gras, utilisez un plat à rôtir pour éviter de salir le four de manière irréversible.

Avant de couper la viande, laissez-la reposer pendant environ 15 minutes afin d'éviter que le jus ne s'écoule.

Pour éviter qu'une trop grande quantité de fumée ne se forme dans le four, ajoutez de l'eau dans le plat à rôtir. Pour éviter que la fumée ne se condense, ajoutez à nouveau de l'eau dans le plat à rôtir à chaque fois qu'il n'en contient plus.











**Temps de cuisson**









Le temps de cuisson varie selon le type d'aliment, sa consistance et son volume.

Au départ, surveillez la cuisson lorsque vous cuisinez. Ainsi, vous trouverez les









meilleurs réglages (fonction, temps de cuisson, etc.) pour vos ustensiles, vos recettes et les quantités lorsque vous utiliserez l'appareil.









**10.2 Rôtissage et cuisson**

 <b>GÂTEAUX</b>						
	Chauffage Haut/ Bas		Chaleur tournante		 (min)	
	 (°C)		 (°C)			
Recettes avec un fouet	170	2	160	3	45 - 60	Moule à gâteau
Pâte sablée	170	2	160	3	20 - 30	Moule à gâteau
Cheesecake au babeurre	170	1	160	1	70 - 80	Moule à gâteau, Ø 26 cm
Strudel	175	3	150	2	60 - 80	Plateau de cuisson
Tarte à la confiture	170	2	165	2	30 - 40	Plateau de cuisson
Gâteau de Noël, préchauffer le four à vide	160	2	150	2	90 - 120	Moule à gâteau, Ø 20 cm
Gâteau aux prunes, préchauffer le four à vide	175	1	160	2	50 - 60	Moule à pain
Biscuits	140	3	140 - 150	3	30 - 35	Plateau de cuisson
Biscuits, deux niveaux	-	-	140 - 150	2 et 4	35 - 40	Plateau de cuisson
Biscuits, trois niveaux	120	3	120	3	80 - 100	Plateau de cuisson
Meringues	190	3	180	3	15 - 20	Plateau de cuisson

 GÂTEAUX						
	Chauffage Haut/ Bas		Chaleur tournante		 (min)	
	 (°C)		 (°C)			
Petits pains, préchauffer le four à vide	190	3	170	3	25 - 35	Plateau de cuisson
Éclairs, un ni- veau	180	2	170	2	45 - 70	Plateau de cuisson
Éclairs, deux niveaux	160	1	150	2	110 - 120	Plateau de cuisson
Tartes sur plateau	170	1	160	1	50 - 60	Plateau de cuisson
Gâteau avec beaucoup de fruits	190	3	190	3	12 - 20	Plateau de cuisson
Génoise Vic- toria	190	3	170	3	25 - 35	Plateau de cuisson







Préchauffez le four à vide.

 PAIN ET PIZZA						
	Chauffage Haut/ Bas		Chaleur tournante		 (min)	
	 (°C)		 (°C)			
Pain blanc, 1 à 2 pièces, 0,5 kg chacu- ne	190	1	190	1	60 - 70	-
Pain de sei- gle, le pré- chauffage n'est pas né- cessaire	190	1	180	1	30 - 45	Moule à pain







 PAIN ET PIZZA						
	Chauffage Haut/ Bas		Chaleur tournante		 (min)	
	 (°C)		 (°C)			
Petits pains, 6 - 8 petits pains	230 - 250	1	230 - 250	1	10 - 20	Plateau de cuisson
Pizza	200	3	190	3	10 - 20	Plateau de cuisson / Plat à rôtir
Scones	200	3	190	3	10 - 20	Plateau de cuisson







Préchauffez le four à vide.







Utilisez le moule à gâteaux

 PRÉPARATIONS À BASE D'ŒUFS						
	Chauffage Haut/ Bas		Chaleur tournante		 (min)	
	 (°C)		 (°C)			
Flan de pâtes, le préchauffage n'est pas nécessaire	200	2	180	2	40 - 50	
Flan de légumes, le préchauffage n'est pas nécessaire	200	2	175	2	45 - 60	
Quiches	180	1	180	1	50 - 60	
Lasagne	180 - 190	2	180 - 190	2	25 - 40	
Cannellonis	180 - 190	2	180 - 190	2	25 - 40	

Utilisez la grille métallique.

 <b>VIANDE</b>					
	Chauffage Haut/ Bas		Chaleur tournante		 (min)
	 (°C)		 (°C)		
Bœuf	200	2	190	2	50 - 70
Porc	180	2	180	2	90 - 120
Veau	190	2	175	2	90 - 120
Rôti de bœuf, saignant	210	2	200	2	50 - 60
Rôti de bœuf, cuit à point	210	2	200	2	60 - 70
Rôti de bœuf, bien cuit	210	2	200	2	70 - 75

 <b>VIANDE</b>					
	Chauffage Haut/ Bas		Chaleur tournante		 (min)
	 (°C)		 (°C)		
Palette de porc, avec couenne	180	2	170	2	120 - 150
Jarret de porc, 2 morceaux	180	2	160	2	100 - 120
Gigot d'agneau	190	2	175	2	110 - 130
Poulet entier	220	2	200	2	70 - 85
Dinde entière	180	2	160	2	210 - 240
Canard entier	175	2	220	2	120 - 150
Oie entière	175	2	160	1	150 - 200
Lapin, en morceaux	190	2	175	2	60 - 80
Lièvre, en morceaux	190	2	175	2	150 - 200
Faisan entier	190	2	175	2	90 - 120





	Chauffage Haut/ Bas		Chaleur tournante		 (min)
	 (°C)		 (°C)		
Truite / Dorade, 3 - 4 poissons	190	2	175	2	40 - 55
Thon / Saumon, 4 - 6 filets	190	2	175	2	35 - 60

### 10.3 Gril

Préchauffez le four à vide.

Utilisez le quatrième niveau de la grille.

Réglez le gril à la température maximale.

	 (kg)	 (min) 1re face	 (min) 2e face
		<b>GRIL</b>	
Filets de bœuf, tranches, 4 morceaux	0.8	12 - 15	12 - 14
Steak de bœuf, 4 morceaux	0.6	10 - 12	6 - 8
Saucisses, 8	-	12 - 15	10 - 12
Côtelettes de porc, 4 morceaux	0.6	12 - 16	12 - 14
Poulet, demi, 2	1	30 - 35	25 - 30
Brochettes, 4	-	10 - 15	10 - 12
Blanc de poulet, 4 morceaux	0.4	12 - 15	12 - 14
Hamburgers, 6	0.6	20 - 30	-
Filet de poisson, 4 morceaux	0.4	12 - 14	10 - 12
Sandwiches toastés, 4 - 6	-	5 - 7	-
Toasts, 4 - 6	-	2 - 4	2 - 3





### 10.4 Turbo gril





Préchauffez le four à vide.





Utilisez le premier ou le deuxième niveau de la grille.





Pour calculer le temps de rôtissage, multipliez le temps indiqué dans le





tableau ci-dessous par l'épaisseur de la viande en cm.





 <b>BŒUF</b>			
	 (°C)	 (min)	
Rôti ou filet de bœuf, saignant	190 - 200	5 - 6	
Rôti ou filet de bœuf, à point	180 - 190	6 - 8	
Rôti ou filet de bœuf, bien cuit	170 - 180	8 - 10	

 <b>PORC</b>			
	 (°C)	 (min)	
Épaule / Cou / Noix de jambon, 1 - 1,5 kg	160 - 180	90 - 120	
Côtelettes / Côte levée, 1 - 1,5 kg	170 - 180	60 - 90	
Pain de viande, 0,75 - 1 kg	160 - 170	50 - 60	
Jarret de porc, pré-cuit, 0,75 - 1 kg	150 - 170	90 - 120	





 <b>VEAU</b>			
	 (°C)	 (min)	
Rôti de veau, 1 kg	160 - 180	90 - 120	
Jarret de veau, 1,5 - 2 kg	160 - 180	120 - 150	

 <b>AGNEAU</b>			
	 (°C)	 (min)	
Gigot d'agneau / Rôti d'agneau, 1 - 1,5 kg	150 - 170	100 - 120	
Selle d'agneau, 1 - 1,5 kg	160 - 180	40 - 60	

 <b>VOLAILLE</b>			
	 (°C)	 (min)	
Volaille, portions 0,2 - 0,25 kg chacune	200 - 220	30 - 50	
Poulet, demi, 0,4 - 0,5 kg chacune	190 - 210	35 - 50	
Poulet, poularde, 1 - 1,5 kg	190 - 210	50 - 70	
Canard, 1,5 - 2 kg	180 - 200	80 - 100	
Oie, 3,5 - 5 kg	160 - 180	120 - 180	
Dinde, 2,5 - 3,5 kg	160 - 180	120 - 150	
Dinde, 4 - 6 kg	140 - 160	150 - 240	

 <b>POISSON (À LA VAPEUR)</b>			
	 (°C)	 (min)	
Poisson entier, 1 - 1,5 kg	210 - 220	40 - 60	

## 10.5 Décongélation

	 (kg)	 Durée de décongélation (min)	 Décongélation complémentaire (min)	
Poulet	1	100 - 140	20 - 30	Placez le poulet sur une sous-tasse retournée, posée sur une grande assiette. Retournez à la moitié du temps.
Viande	1	100 - 140	20 - 30	Retournez à la moitié du temps.
	0.5	90 - 120		
Crème	2 x 0,2	80 - 100	10 - 15	La crème fraîche peut être battue même si elle n'est pas complètement décongelée.
Truite	0.15	25 - 35	10 - 15	-
Fraises	0.3	30 - 40	10 - 20	-
Beurre	0.25	30 - 40	10 - 15	-
Gâteau	1.4	60	60	-





## 10.6 Déshydratation - Chaleur tournante

Utilisez des plaques recouvertes de papier sulfurisé.



Pour obtenir un meilleur résultat, arrêtez le four à la moitié de la durée de déshydratation, ouvrez la porte et laissez refroidir pendant une nuit pour terminer le séchage.



Pour une plaque, utilisez le troisième niveau de la grille.

Pour deux plaques, utilisez les premier et quatrième niveaux de la grille.

	LÉGUMES	
	 (°C)	 (h)
Haricots	60 - 70	6 - 8
Poivrons	60 - 70	5 - 6
Légumes pour soupe	60 - 70	5 - 6
Champignons	50 - 60	6 - 8
Herbes	40 - 50	2 - 3



Réglez la température sur 60 - 70 °C.

 FRUITS	
	 (h)
Prunes	8 - 10
Abricots	8 - 10
Tranches de pommes	6 - 8

 FRUITS	
	 (h)
Poires	6 - 9



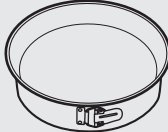

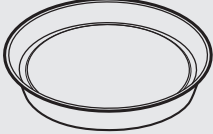
### 10.7 Chaleur tournante humide - accessoires recommandés

Utilisez les moules et récipients foncés et non réfléchissants. Ils offrent une meilleure absorption de la chaleur que les plats réfléchissants de couleur claire.





			
<b>Plaque à pizza</b>	<b>Plat de cuisson</b>	<b>Ramequins</b>	<b>Moule pour fond de tarte</b>
Foncé, non réfléchissant Diamètre : 28 cm	Foncé, non réfléchissant Diamètre : 26 cm	Céramique 8 cm de diamètre, 5 cm de hauteur	Foncé, non réfléchissant Diamètre : 28 cm





### 10.8 Chaleur tournante humide

Pour de meilleurs résultats, suivez les suggestions indiquées dans le tableau ci-dessous.

		 (°C)		 (min)
Petits pains surgelés, (16 pièces)	Plateau de cuisson ou plat à rôtir	180	2	20 - 30
Petits pains, (9 pièces)	Plateau de cuisson ou plat à rôtir	180	2	30 - 40
Pizza, surgelée, 0,35 kg	grille métallique	220	2	10 - 15
Gâteau roulé	Plateau de cuisson ou plat à rôtir	170	2	25 - 35

















		 (°C)		 (min)
Brownie	Plateau de cuisson ou plat à rôtir	175	3	25 - 30
Soufflé, (6 pièces)	ramequins en céramique sur une grille métallique	200	3	25 - 30
Fond de tarte en génoise	moule à tarte sur une grille métallique	180	2	15 - 25
Génoise Victoria	Plat de cuisson sur la grille métallique	170	2	40 - 50
Poisson poché, 0,3 kg	Plateau de cuisson ou plat à rôtir	180	3	20 - 25
Poisson entier, 0,2 kg	Plateau de cuisson ou plat à rôtir	180	3	25 - 35
Filet de poisson, 0,3 kg	plaque à pizza sur la grille métallique	180	3	25 - 30
Viande pochée, 0,25 kg	Plateau de cuisson ou plat à rôtir	200	3	35 - 45
Chachlyk, 0,5 kg	Plateau de cuisson ou plat à rôtir	200	3	25 - 30
Cookies, (16 pièces)	Plateau de cuisson ou plat à rôtir	180	2	20 - 30
Macarons, (24 pièces)	Plateau de cuisson ou plat à rôtir	180	2	25 - 35
Muffins, (12 pièces)	Plateau de cuisson ou plat à rôtir	170	2	30 - 40
Pâtisserie salée, (20 pièces)	Plateau de cuisson ou plat à rôtir	180	2	25 - 30
Biscuits à pâte brisée, (20 pièces)	Plateau de cuisson ou plat à rôtir	150	2	25 - 35
Tartelettes, (8 pièces)	Plateau de cuisson ou plat à rôtir	170	2	20 - 30
Légumes, pochés, 0,4 kg	Plateau de cuisson ou plat à rôtir	180	3	35 - 45
Omelette végétarienne	plaque à pizza sur la grille métallique	200	3	25 - 30

		 (°C)		 (min)
Légumes méditerranéens, 0,7 kg	Plateau de cuisson ou plat à rôtir	180	4	25 - 30

## 10.9 Informations pour les instituts de test

Tests conformément à la norme IEC 60350-1.

				 (°C)	 (min)	
Petits gâteaux, 20 par plateau	Chauffage Haut/ Bas	Plateau de cuisson	3	170	20 - 30	-
Petits gâteaux, 20 par plateau	Chaleur tournante	Plateau de cuisson	3	150 - 160	20 - 35	-
Petits gâteaux, 20 par plateau	Chaleur tournante	Plateau de cuisson	2 et 4	150 - 160	20 - 35	-
Tourte aux pommes, 2 moules Ø20 cm	Chauffage Haut/ Bas	Grille métallique	2	180	70 - 90	-
Tourte aux pommes, 2 moules Ø20 cm	Chaleur tournante	Grille métallique	2	160	70 - 90	-
Génoise, moule à gâteau de 26 cm	Chauffage Haut/ Bas	Grille métallique	2	170	40 - 50	Préchauffez le four pendant 10 minutes.

				 (°C)	 (min)	
Génoise, moule à gâteau de 26 cm	Chaleur tournante	Grille métallique	2	160	40 - 50	Préchauffez le four pendant 10 minutes.
Génoise, moule à gâteau de 26 cm	Chaleur tournante	Grille métallique	2 et 4	160	40 - 60	Préchauffez le four pendant 10 minutes.
Sablé	Chaleur tournante	Plateau de cuisson	3	140 - 150	20 - 40	-
Sablé	Chaleur tournante	Plateau de cuisson	2 et 4	140 - 150	25 - 45	-
Sablé	Chauffage Haut/ Bas	Plateau de cuisson	3	140 - 150	25 - 45	-
Toasts, 4 - 6 morceaux	Gril	Grille métallique	4	max.	2 à 3 minutes sur la première face ; 2 à 3 minutes sur la seconde face	Préchauffez le four pendant 3 minutes.
Steak haché, 6 pièces, 0,6 kg	Gril	Grille métallique et lèchefrite	4	max.	20 - 30	Placez la grille métallique sur le quatrième niveau et la lèchefrite sur le troisième niveau du four. Tournez les aliments à mi-cuisson. Préchauffez le four pendant 3 minutes.



## 11. ENTRETIEN ET NETTOYAGE



### AVERTISSEMENT!

Reportez-vous aux chapitres concernant la sécurité.

## 11.1 Remarques concernant l'entretien

 <p><b>Agent nettoyant</b></p>	<p>Nettoyez la façade du four à l'aide d'une éponge humide imbibée d'eau savonneuse tiède.</p> <p>Utilisez un produit courant destiné au nettoyage des surfaces en métal.</p> <p>En cas de salissures importantes, nettoyez à l'aide de produits spécifiques pour four.</p>
 <p><b>Utilisation quotidienne</b></p>	<p>Nettoyez le four après chaque utilisation. L'accumulation d'autres résidus alimentaires peut provoquer un incendie. Ce risque est élevé pour la lèche-frite.</p> <p>De l'humidité peut se déposer dans l'enceinte du four ou sur les vitres de la porte. Pour diminuer la condensation, faites fonctionner l'appareil 10 minutes avant d'enfourner vos aliments. Sécher la cavité avec un chiffon doux après chaque utilisation.</p>
 <p><b>Accessoires</b></p>	<p>Après chaque utilisation, lavez tous les accessoires et séchez-les. Utilisez un chiffon doux additionné d'eau chaude savonneuse. Ne lavez pas les accessoires au lave-vaisselle.</p> <p>Ne nettoyez pas les accessoires antiadhésifs avec des produits agressifs, des objets tranchants ou au lave-vaisselle.</p>

### 11.2 Fours en acier inoxydable ou en aluminium

Nettoyez la porte uniquement avec une éponge ou un chiffon humides. Séchez-la avec un chiffon doux.

N'utilisez jamais de produits abrasifs ou acides ni d'éponges métalliques car ils peuvent endommager la surface du four. Nettoyez le bandeau de commande du four en observant ces mêmes recommandations.

### 11.3 Comment enlever : supports de grille

Pour nettoyer le four, retirez les supports de grille.



**ATTENTION!**

Soyez prudent lorsque vous retirez les supports de grille.

1. Écartez l'avant du support de grille de la paroi latérale.

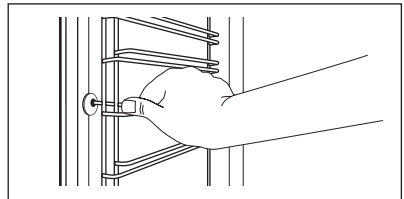

2. Écartez l'arrière du support de grille de la paroi latérale et retirez le support.

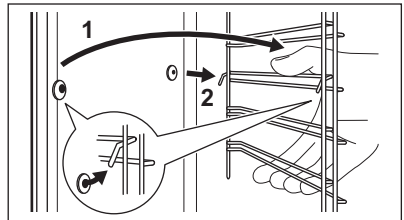

Réinstallez les accessoires que vous avez retirés en répétant cette procédure dans l'ordre inverse.

## 11.4 Pyrolyse



### ATTENTION!

Retirez tous les accessoires et les supports de grille amovibles.



Ne lancez pas la Pyrolyse si vous n'avez pas correctement fermé la porte du four. Sur certains modèles, l'affichage indique « C3 » lorsque cette erreur se produit.





### AVERTISSEMENT!

Le four devient très chaud. Risque de brûlure !



### ATTENTION!

Si un autre appareil est installé dans le même meuble, ne l'utilisez pas en même temps que la fonction Pyrolyse. Vous risqueriez d'endommager l'appareil.

1. Essayez la cavité avec un chiffon doux et humide.
2. Nettoyez la partie intérieure de la porte à l'eau chaude afin d'éviter que les résidus qui s'y trouvent ne brûlent lors de la montée en température.
3. Réglez la fonction Pyrolyse. Reportez-vous au chapitre « Utilisation quotidienne », paragraphe « Fonctions du four ».
4. Lorsque  clignote, appuyez sur  ou  pour régler la durée de la pyrolyse :

Option	Description
P1	Nettoyage léger. Durée : 1 h.
P2	Nettoyage normal. Durée : 1 h 30 min.

Appuyez sur  ou tournez la manette de température pour démarrer la pyrolyse.

Vous pouvez utiliser la fonction FIN pour retarder le démarrage du nettoyage. Au cours du nettoyage par pyrolyse, l'éclairage du four est éteint.



5. Lorsque le four atteint la température réglée, la porte se verrouille. Le symbole  et les barres indiquant la chaleur apparaissent sur l'affichage jusqu'à ce que la porte se déverrouille. Pour arrêter le nettoyage par pyrolyse avant qu'il ne s'achève, tournez la manette des fonctions du four sur la position Arrêt.
6. Lorsque le nettoyage par pyrolyse est terminé, l'heure s'affiche à nouveau. La porte du four reste verrouillée.
7. La porte se déverrouille une fois que le four a refroidi.

## 11.5 Nettoyage conseillé

Pour vous rappeler qu'un nettoyage par pyrolyse est nécessaire, PYR clignote pendant 10 secondes sur l'affichage à chaque fois que vous allumez et éteignez le four.



### Le symbole « Nettoyage conseillé » s'éteint :

- après la fin de la fonction de pyrolyse.
- si vous appuyez simultanément sur  et  lorsque PYR clignote sur l'affichage.

## 11.6 Retrait et installation de la porte

La porte du four est dotée de trois panneaux de verre. Vous pouvez retirer la porte du four ainsi que les panneaux de verre intérieurs afin de les nettoyer. Lisez toutes les instructions du chapitre « Retrait et installation de la porte » avant de retirer les panneaux de verre.

**i** Si vous tentez d'extraire les panneaux de verre sans avoir au préalable retiré la porte du four, celle-ci peut se refermer brusquement.

**!** **ATTENTION!**  
N'utilisez pas le four sans les panneaux en verre.

1. Ouvrez la porte entièrement et maintenez les deux charnières.

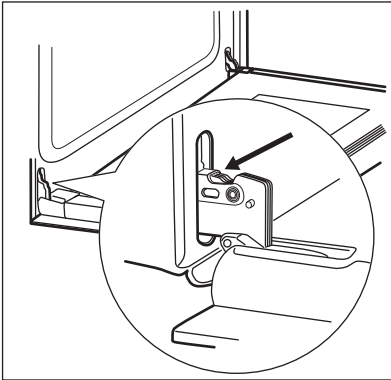

2. Soulevez et tournez entièrement les leviers des deux charnières.

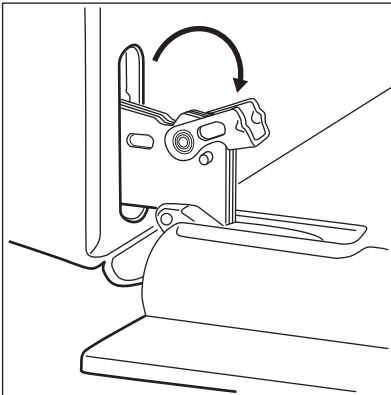

3. Fermez la porte du four à la première position d'ouverture (mi-parcours). Puis soulevez et tirez la porte vers l'avant et retirez-la de son logement.

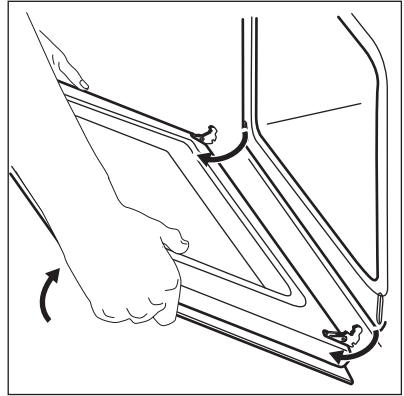

4. Déposez la porte sur une surface stable recouverte d'un tissu doux.
5. Saisissez les deux côtés du cache (B) situé sur l'arête supérieure de la porte et poussez-le vers l'intérieur pour permettre le déverrouillage du système de fermeture.

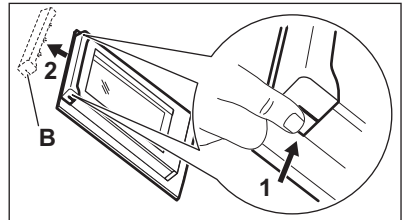

6. Retirez le cache de la porte en le tirant vers l'avant.
7. Prenez les panneaux de verre de la porte par leur bord supérieur et tirez-les doucement, un par un. Commencez par le panneau supérieur. Assurez-vous que la vitre glisse entièrement hors de ses supports.

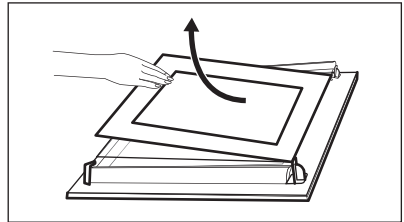

8. Nettoyez les panneaux de verre avec de l'eau savonneuse. Séchez soigneusement les panneaux de verre. Les rails télescopiques ne passent pas au lave-vaisselle.

Une fois le nettoyage terminé, remettez les panneaux de verre et la porte du four en place.

Veillez à replacer les panneaux de verre (A et B) dans le bon ordre. Cherchez le symbole / l'impression se trouvant sur le côté du panneau de verre. Tous les panneaux ont un symbole différent pour faciliter le démontage et le montage.

Lorsque le cadre de la porte est installé correctement, il émet un clic.

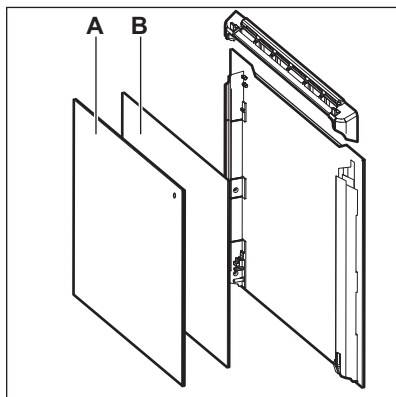

Veillez à installer correctement le panneau de verre du milieu dans son logement.

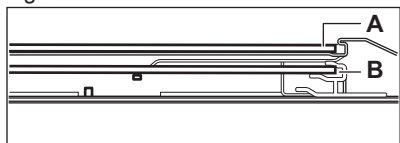

## 12. DÉPANNAGE



### AVERTISSEMENT!

Reportez-vous aux chapitres concernant la sécurité.

## 11.7 Comment remplacer : Éclairage



### AVERTISSEMENT!

Risque d'électrocution.  
L'éclairage peut être chaud.

1. Éteignez le four. Attendez que le four ait refroidi.
2. Débranchez le four de l'alimentation secteur.
3. Placez un chiffon au fond de la cavité.



### ATTENTION!

Tenez toujours l'ampoule halogène avec un chiffon afin d'éviter que des résidus de graisse ne brûlent sur l'ampoule.





## Éclairage arrière

1. Retirez le diffuseur en verre de l'ampoule en le tournant.
2. Nettoyez le diffuseur en verre.
3. Remplacez l'ampoule par une ampoule adéquate résistant à une température de 300 °C .
4. Remplacez le diffuseur en verre.

## 12.1 En cas d'anomalie de fonctionnement

Problème	Cause probable	Solution
Vous ne pouvez pas allumer le four ni le faire fonctionner.	Le four n'est pas branché à une source d'alimentation électrique ou le branchement est incorrect.	Vérifiez que le four est correctement branché à une source d'alimentation électrique (reportez-vous au schéma de branchement).
Le four ne chauffe pas.	Le four est éteint.	Allumez le four.
Le four ne chauffe pas.	L'horloge n'est pas réglée.	Réglez l'horloge.
Le four ne chauffe pas.	Les réglages nécessaires n'ont pas été effectués.	Vérifiez que les réglages sont corrects.
Le four ne chauffe pas.	La fonction d'arrêt automatique est activée.	Reportez-vous à « Arrêt automatique ».
Le four ne chauffe pas.	La sécurité enfants est activée.	Reportez-vous à la section « Utilisation de la sécurité enfants ».
Le four ne chauffe pas.	La porte n'est pas fermée correctement.	Fermez complètement la porte.
Le four ne chauffe pas.	Le fusible a disjoncté.	Vérifiez que le fusible est bien la cause de l'anomalie. Si les fusibles disjonctent de manière répétée, faites appel à un électricien qualifié.
L'éclairage ne fonctionne pas.	L'éclairage est défectueux.	Remplacez l'ampoule.
De la vapeur et de la condensation se forment sur les aliments et dans la cavité du four.	Le plat est resté trop longtemps dans le four.	Ne laissez pas les plats dans le four pendant plus de 15 à 20 minutes après la fin de la cuisson.
L'affichage indique « C3 ».	La fonction de nettoyage ne fonctionne pas. Vous n'avez pas entièrement fermé la porte du four ou le verrouillage de la porte est défectueux.	Fermez complètement la porte.



Problème	Cause probable	Solution
L'affichage indique « F102 ».	<ul style="list-style-type: none"> <li>• Vous n'avez pas entièrement fermé la porte.</li> <li>• Le verrouillage de la porte est défectueux.</li> </ul>	<ul style="list-style-type: none"> <li>• Fermez complètement la porte.</li> <li>• Éteignez le four à l'aide du fusible de l'habitation ou du disjoncteur situé dans la boîte à fusibles, puis allumez-le de nouveau.</li> <li>• Si l'affichage indique de nouveau « F102 », contactez le service après-vente.</li> </ul>
Un code d'erreur ne figurant pas dans ce tableau s'affiche.	Une anomalie électrique est survenue.	<ul style="list-style-type: none"> <li>• Éteignez le four à l'aide du fusible de l'habitation ou du disjoncteur situé dans la boîte à fusibles, puis allumez-le de nouveau.</li> <li>• Si l'affichage indique de nouveau un code d'erreur, contactez le service après-vente.</li> </ul>
L'appareil est allumé mais il ne chauffe pas. Le ventilateur ne fonctionne pas. L'affichage indique " <b>Demo</b> ".	Le mode démo est activé.	<ol style="list-style-type: none"> <li>1. Éteignez le four.</li> <li>2. Appuyez sur la touche  et maintenez-la enfoncée.</li> <li>3. Le premier chiffre sur l'affichage et le voyant <b>Demo</b> commencent à clignoter.</li> <li>4. Entrez le code 2468 en appuyant sur les touches  ou  pour modifier les valeurs, puis sur  pour confirmer.</li> <li>5. Le chiffre suivant commence à clignoter.</li> <li>6. Le mode <b>Demo</b> se désactive lorsque vous confirmez le dernier chiffre et si le code est correct.</li> </ol>
L'écran affiche « 12.00 ».	Une coupure de courant s'est produite.	Réglez de nouveau l'horloge.

## 12.2 Données de maintenance

Si vous ne trouvez pas de solution au problème, veuillez contacter votre revendeur ou un service après-vente agréé.

Les informations à fournir au service après-vente figurent sur la plaque

signalétique. La plaque signalétique se trouve sur l'encadrement avant de la cavité du four. Ne retirez pas la plaque signalétique de la cavité du four.

<b>Nous vous recommandons de noter ces informations ici :</b>	
Modèle (MOD.)	.....
Référence du produit (PNC)	.....
Numéro de série (S.N.)	.....

## 13. RENDEMENT ÉNERGÉTIQUE

### 13.1 Informations produit et Fiche d'informations produit\*

Nom du fournisseur	Electrolux	
Identification du modèle	EBH4P05X 949498125 EOH4P00X 949498124	
Index d'efficacité énergétique	81.2	
Classe d'efficacité énergétique	A+	
Consommation d'énergie avec charge standard et mode traditionnel	0.93 kWh/cycle	
Consommation d'énergie avec charge standard et mode air pulsé	0.69 kWh/cycle	
Nombre de cavités	1	
Source de chaleur	Électricité	
Volume	72 l	
Type de four	Four encastrable	
Masse	EBH4P05X	30.7 kg
	EOH4P00X	30.7 kg

\* Pour l'Union européenne conformément aux Règlements UE 65/2014 et 66/2014.  
Pour la République de Biélorussie conformément à STB 2478-2017, Annexe G; STB 2477-2017, Annexes A et B.  
Pour l'Ukraine conformément à 568/32020.

La classe d'efficacité énergétique n'est pas applicable pour la Russie.

EN 60350-1 - Appareils de cuisson domestiques électriques - Partie 1 : Plages, fours, fours à vapeur et grils - Méthodes de mesure des performances.

## 13.2 Économie d'énergie



Ce four est doté de caractéristiques qui vous permettent d'économiser de l'énergie lors de votre cuisine au quotidien.

Assurez-vous que la porte du four est correctement fermée lorsque le four est en marche. En cours de la cuisson, n'ouvrez pas la porte. Nettoyez régulièrement le joint de la porte pour qu'il reste propre et assurez-vous qu'il est toujours bien fixé, dans la bonne position.

Utilisez des plats en métal pour accroître les économies d'énergie.

Si possible, ne préchauffez pas le four avant la cuisson.

Lorsque vous cuisez plusieurs plats les uns après les autres, veillez à ne pas trop espacer les cuissons.

### Cuisson avec ventilation

Si possible, utilisez les fonctions de cuisson avec la ventilation pour économiser de l'énergie.

### Chaleur résiduelle

Pour certaines fonctions du four, si un programme avec sélection du temps

(Durée ou Fin) est activé et que le temps de cuisson est supérieur à 30 minutes, les éléments chauffants se désactivent automatiquement plus tôt.

L'éclairage et le ventilateur continuent de fonctionner. Lorsque vous éteignez le four, l'affichage indique la présence de chaleur résiduelle. Vous pouvez utiliser cette chaleur pour le maintien au chaud des aliments.

Si la cuisson doit durer plus de 30 minutes, réduisez la température du four au minimum 3 à 10 minutes avant la fin de la cuisson. La chaleur résiduelle à l'intérieur du four poursuivra la cuisson.

Utilisez la chaleur résiduelle pour réchauffer d'autres plats.

### Maintien des aliments au chaud

Sélectionnez la température la plus basse possible pour utiliser la chaleur résiduelle et maintenir le repas au chaud. La température ou le voyant de chaleur résiduelle s'affichent.

### Chaleur tournante humide

Fonction conçue pour économiser de l'énergie en cours de cuisson.

Lorsque vous utilisez cette fonction, l'éclairage s'éteint automatiquement au bout de 30 secondes.

## 14. EN MATIÈRE DE PROTECTION DE L'ENVIRONNEMENT

Recyclez les matériaux portant le symbole . Déposez les emballages dans les conteneurs prévus à cet effet. Contribuez à la protection de l'environnement et à votre sécurité, recyclez vos produits électriques et

électroniques. Ne jetez pas les appareils portant le symbole  avec les ordures ménagères. Emmenez un tel produit dans votre centre local de recyclage ou contactez vos services municipaux.

**F** FRANCE ONLY



CONSIGNE POUVANT VARIER LOCALEMENT > WWW.CONSIGNESDETRI.FR





[www.electrolux.com/shop](http://www.electrolux.com/shop)



867359181-A-502019

