



MARQUE: BROTHER

REFERENCE: CS10VM1

CODIC: 4049918

brother®

- 1 APPRENEZ À CONNAÎTRE
VOTRE MACHINE À COUDRE
- 2 NOTIONS ÉLÉMENTAIRES
DE COUTURE
- 3 POINTS DE COUTURE
COURANTS
- 4 ANNEXE

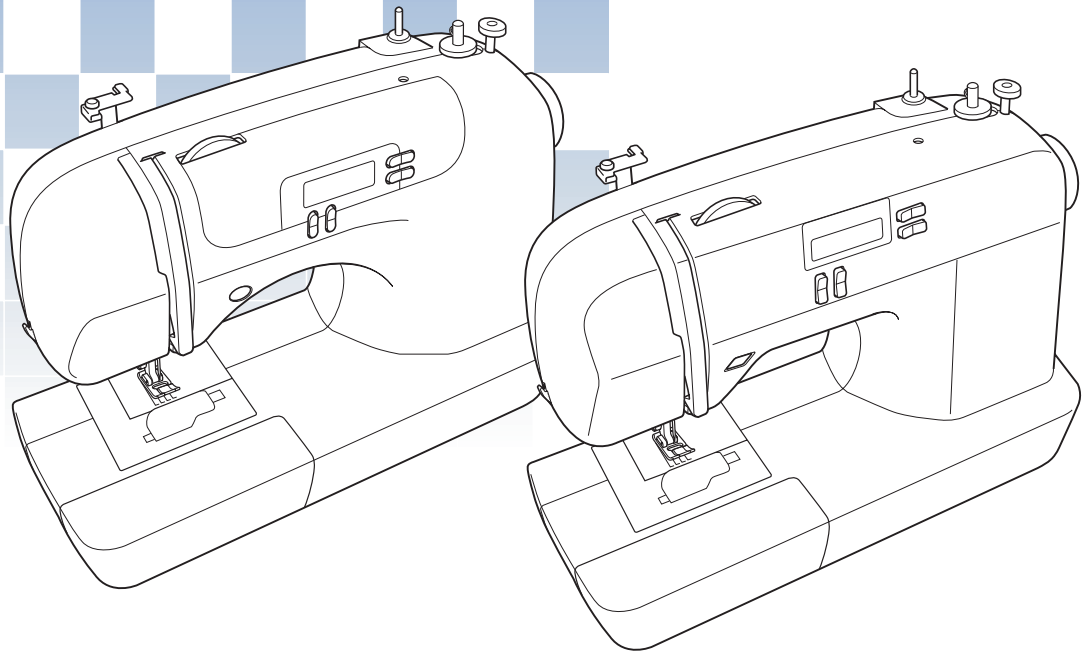

Machine à coudre informatisée

Manuel d'instructions

INSTRUCTIONS DE SÉCURITÉ IMPORTANTES

Lorsque vous utilisez cette machine, vous devez toujours respecter des précautions de base, notamment les suivantes :

Lisez toutes les instructions avant d'utiliser la machine.

DANGER - Pour réduire le risque de choc électrique :

1. Il ne faut jamais laisser la machine sans surveillance tandis qu'elle est branchée. Débranchez toujours la machine de la prise de courant dès que vous avez fini de l'utiliser et avant de la nettoyer.

AVERTISSEMENT - Pour réduire le risque de brûlure, d'incendie, de choc électrique ou de blessure :

1. Cette machine n'est pas un jouet. Vous devez donc être très attentif lorsque des enfants l'utilisent ou se trouvent à proximité.
2. N'utilisez cette machine que de la manière prévue, décrite dans ce manuel. N'utilisez que les accessoires recommandés par le fabricant, conformément au manuel.
3. N'utilisez jamais cette machine si une fiche ou un câble est endommagé, si elle ne fonctionne pas correctement, si elle a chuté ou a été endommagée ou si elle est tombée dans l'eau. Renvoyez-la au revendeur ou centre de service agréé le plus proche à des fins d'examen, de réparation ou de réglage électrique ou mécanique.
4. N'utilisez jamais la machine lorsque les aérations sont bloquées. Ne laissez pas des peluches, poussières et tissus s'accumuler dans les ouvertures de ventilation de la machine et la pédale.
5. N'insérez ni ne laissez tomber aucun objet dans les ouvertures.
6. N'utilisez pas la machine à l'extérieur.
7. Ne faites pas fonctionner la machine en cas d'utilisation d'aérosols (pulvérisations) ou d'administration d'oxygène.
8. Pour débrancher la machine, mettez l'interrupteur principal en position "O" (arrêt), puis retirez la fiche de la prise.
9. Ne débranchez pas la machine en tirant sur le câble. Tirez plutôt sur la fiche.
10. Ne touchez pas les pièces en mouvement. Faites particulièrement attention à l'aiguille de la machine.
11. Utilisez toujours la plaque d'aiguille appropriée. Si vous utilisez une plaque inadéquate, vous risquez de casser l'aiguille.
12. N'utilisez pas d'aiguilles tordues.
13. Ne tirez pas et ne poussez pas le tissu pendant la couture. Cela peut faire dévier l'aiguille et la casser.
14. Mettez la machine hors tension (interrupteur principal sur "O") lorsque vous effectuez des réglages liés à l'aiguille, comme l'enfilage et le changement d'aiguille, l'enfilage de la canette ou le changement de pied-de-biche, etc.
15. Débranchez toujours la machine de la prise électrique lorsque vous retirez les capots, ajoutez du lubrifiant ou effectuez d'autres opérations d'entretien mentionnées dans le manuel d'instruction.
16. Cette machine à coudre n'est pas conçue pour être utilisée par de jeunes enfants ou des handicapés sans surveillance. (Uniquement pour l'Australie et la Nouvelle-Zélande)
17. Les jeunes enfants doivent être surveillés pour s'assurer qu'ils ne jouent pas avec cette machine.
18. Si la lampe est endommagée, elle doit être remplacée par un revendeur agréé.

CONSERVEZ CES INSTRUCTIONS

La machine est conçue pour une utilisation domestique.

NOUS VOUS FELICITONS D'AVOIR CHOISI NOTRE MACHINE

Votre machine est l'une des machines à coudre domestiques automatisées les plus avancées. Pour profiter au maximum de toutes ses fonctions, nous vous suggérons de lire le manuel avant de l'utiliser.

VEUILLEZ LIRE CES INFORMATIONS AVANT D'UTILISER LA MACHINE

Pour une utilisation en toute sécurité

1. Surveillez toujours l'aiguille en cousant. Ne touchez pas le volant, le levier de remontée du fil, l'aiguille ou d'autres pièces mobiles.
2. N'oubliez pas de mettre la machine hors tension et de la débrancher lorsque :
 - vous cessez de l'utiliser ;
 - vous remplacez ou retirez l'aiguille ou toute autre pièce ;
 - une coupure de courant survient pendant l'utilisation ;
 - vous effectuez l'entretien de la machine ;
 - vous laissez la machine sans surveillance.
3. Ne posez rien sur la pédale.
4. Branchez la machine directement à la prise murale. N'utilisez pas de rallonge.

Pour assurer un usage de longue durée

1. Ne rangez pas cette machine dans des endroits exposés directement à la lumière du soleil ou très humides. N'utilisez pas et ne rangez pas la machine près d'un chauffage, d'un fer à repasser, d'une lampe à halogène ou d'autres objets chauds.
2. Utilisez uniquement des savons ou détergents neutres pour nettoyer le boîtier. Le benzène, les solvants et les poudres à récurer peuvent endommager le boîtier et la machine et ne doivent donc jamais être utilisés.
3. Ne faites pas tomber et ne cognez jamais la machine.
4. Pour une installation correcte, consultez toujours le manuel d'instruction lors du remplacement ou de l'installation de tout assemblage, des pieds-de-biche, de l'aiguille ou de toute autre pièce.

Lors de réparations ou de réglages

Lors d'un mauvais fonctionnement ou d'un réglage, suivez en premier le tableau de dépannage à l'arrière du manuel d'instruction pour inspecter et régler la machine vous-même. Si le problème persiste, consultez votre revendeur Brother local agréé.

Pour plus d'informations sur le produit et des mises à jour, visitez notre site Web à l'adresse www.brother.com

Le contenu de ce manuel et des SPECIFICATIONS de ce produit est sujet à des modifications sans préavis.

TABLE DES MATIÈRES

1. APPRENEZ À CONNAÎTRE VOTRE MACHINE À COUDRE	5
NOMS DES PIÈCES DE LA MACHINE ET LEUR FONCTION	5
Les pièces principales	5
Section aiguille et pied-de-biche	6
Touches de fonctionnement	6
Panneau de commande	7
Plateau	7
ACCESSOIRES	8
Accessoires en option	8
COMMENT UTILISER VOTRE MACHINE À COUDRE	9
Précautions relatives à l'alimentation électrique	9
Prise d'alimentation électrique	9
Pédale	10
Commande de vitesse de couture (pour les modèles équipés de la touche "Marche/arrêt")	10
Changement de la position d'arrêt de l'aiguille	10
COMMENT ENFILER LA MACHINE	11
Bobinage de la canette	11
Enfilage du fil inférieur	14
Enfilage supérieur	16
Comment faire sortir le fil inférieur	19
REPLACEMENT DE L'AIGUILLE	20
Précautions relatives à l'aiguille	20
Types d'aiguilles et utilisation	20
Vérification de l'aiguille	21
Remplacement de l'aiguille	21
Comment coudre avec une aiguille jumelée	23
REPLACEMENT DU PIED-DE-BICHE	24
Remplacement du pied-de-biche	24
Retrait du support de pied-de-biche	25
2. NOTIONS ÉLÉMENTAIRES DE COUTURE	26
COUTURE	26
Procédure de couture générale	26
Sélection des points	27
Démarrage du travail de couture	28
Tension des fils	29
CONSEILS UTILES DE COUTURE	30
Echantillon	30
Modification du sens de couture	30
Couture de lignes courbes	30
Couture de tissus épais	30
Couture de tissus fins	31
Couture de tissus élastiques	31
Comment utiliser un mode bras libre	31

3. POINTS DE COUTURE COURANTS	32
POINTS SURFILAGE	32
POINTS SIMPLES	33
Points simples	33
POINT INVISIBLE	34
COUTURE DE BOUTONNIÈRES	35
Couture bouton	38
FIXATION D'UNE FERMETURE À GLISSIÈRE	40
COUTURE DE TISSUS ÉLASTIQUES ET RUBAN ÉLASTIQUE	41
Points élastiques	41
Fixation d'un élastique	41
POINTS D'APPLIQUÉ, PATCHWORK ET DE QUILTING	42
Appliqués	42
Points patchwork (piqué fantaisie)	43
Assemblage	43
Quilting	44
Quilting en mouvement libre	45
POINTS DE RENFORT	46
Triple point élastique	46
Points d'arrêt	46
POINT DÉCORATIF	48
Point fagot	49
Points feston	49
Point smock	50
Points bordure replié	50
Point d'assemblage	51
Points à l'ancienne	51
4. ANNEXE	52
RÉGLAGES DE POINTS	52
Points courants	52
MAINTENANCE	57
Nettoyage de la surface de la machine	57
Nettoyage de la canette	57
GUIDE DE DÉPANNAGE	59
MESSAGES D'ERREUR	62
Bip de fonctionnement (pour les modèles équipés)	62
INDEX	63

1 APPRENEZ À CONNAÎTRE VOTRE MACHINE À COUDRE

NOMS DES PIÈCES DE LA MACHINE ET LEUR FONCTION

Les pièces principales

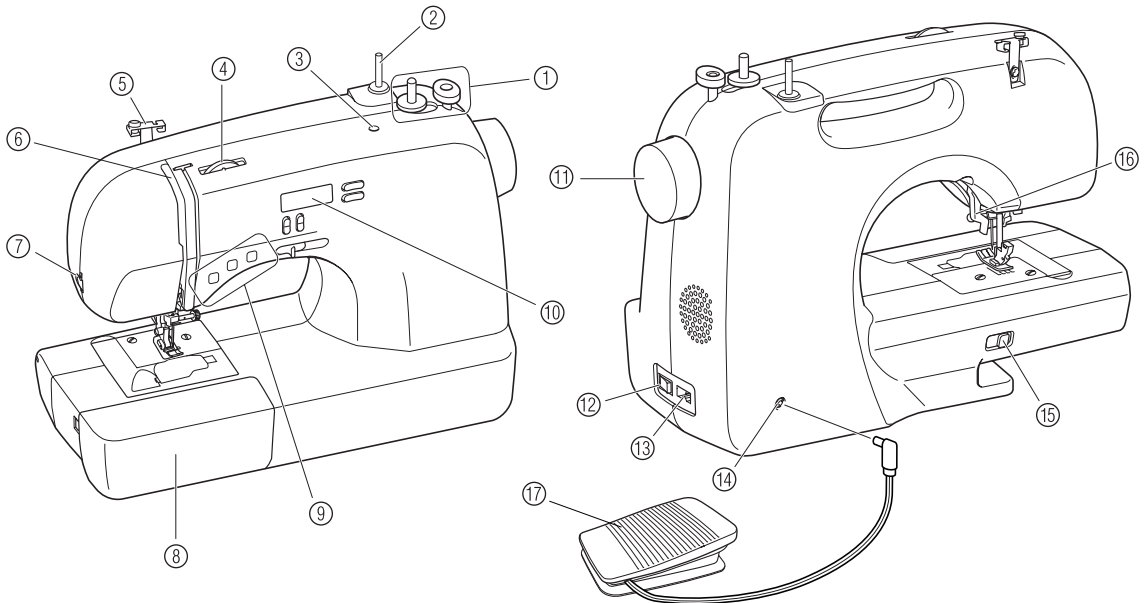

- ① **Bobineur de canette (page 11)**
Cette pièce sert à bobiner le fil sur la canette pour l'utiliser comme fil inférieur.
- ② **Porte-bobine (pages 11 et 16)**
Cette pièce permet de maintenir la bobine de fil.
- ③ **Trou pour porte-bobine supplémentaire (page 23)**
Ce trou permet de monter une deuxième bobine de fil pour la couture avec deux aiguilles.
- ④ **Sélecteur de tension supérieure (page 29)**
Cette pièce règle la tension du fil de dessus.
- ⑤ **Guide-fil (pages 11 et 16)**
Il sert à passer le fil sur la canette et à enfiler l'aiguille de la machine.
- ⑥ **Lever compensateur du fil (page 17)**
- ⑦ **Coupe-fil (page 29)**
Faites passer les fils par le coupe-fil pour les couper.
- ⑧ **Plateau et compartiment d'accessoires (pages 7 et 31)**
- ⑨ **Touches de fonctionnement (page 6)**
Les touches de fonctionnement diffèrent selon le modèle de machine à coudre.
- ⑩ **Panneau de commande (page 7)**
Il sert à sélectionner le point et à préciser les réglages.
- ⑪ **Molette**
Cette pièce permet de soulever et d'abaisser l'aiguille manuellement.
- ⑫ **Interrupteur d'alimentation principal/de la lampe (page 9)**
Vous pouvez mettre l'interrupteur principal/de la lampe dans la position de marche et d'arrêt.
- ⑬ **Prise d'alimentation/secteur (page 9)**
Insérez la fiche du cordon d'alimentation dans la prise d'alimentation/secteur.
- ⑭ **Prise de pédale (page 10)**
Branchez la prise de pédale.
- ⑮ **Lever de réglage des griffes d'entraînement (page 38 et 45)**
Utilisez le levier de réglage des griffes d'entraînement pour les abaisser.
- ⑯ **Lever du pied-de-biche (page 16)**
Cette pièce permet de soulever et d'abaisser le pied-de-biche.
- ⑰ **Pédale (page 10)**
Vous pouvez utiliser cette pédale pour contrôler la vitesse de la machine et pour commencer à coudre et arrêter de coudre.

Section aiguille et pied-de-biche

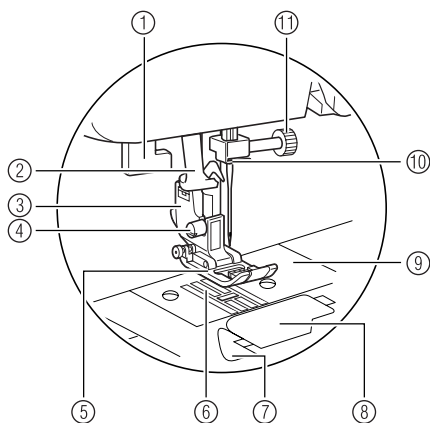

- ① **Levier boutonnières**
Abaissez le levier de boutonnière lorsque vous cousez des boutonnières et des points d'arrêt.
- ② **Levier d'enfilage de l'aiguille (pour les modèles équipés du levier d'enfilage de l'aiguille) (page 17)**
- ③ **Support du pied-de-biche**
Le pied-de-biche est installé sur le support du pied-de-biche.

- ④ **Vis du support du pied-de-biche**
Utilisez la vis du pied-de-biche pour maintenir le support du pied-de-biche.
- ⑤ **Pied-de-biche**
Le pied-de-biche applique une pression constante sur le tissu pendant la couture. Fixez le pied-de-biche approprié au point sélectionné.
- ⑥ **Griffes d'entraînement**
Les griffes d'entraînement font avancer le tissu dans le sens de couture.
- ⑦ **Canette à réglage rapide (pour les modèles équipés de la canette à réglage rapide)**
Vous pouvez commencer à coudre sans sortir le fil de la canette.
- ⑧ **Capot du compartiment à canette**
Ouvrez le capot du compartiment à canette pour placer la canette.
- ⑨ **Plaque d'aiguille**
Des guides pour les coutures droites sont marqués sur la plaque d'aiguille.
- ⑩ **Guide-fil de la barre de l'aiguille**
Faites passer l'enfilage supérieur par le guide-fil de la barre de l'aiguille.
- ⑪ **Vis du support de l'aiguille**
Utilisez la vis du support de l'aiguille pour maintenir en place l'aiguille.

Touches de fonctionnement

Les touches de fonctionnement vous permettent d'effectuer facilement plusieurs opérations de base avec la machine à coudre.
Les touches de fonctionnement diffèrent selon le modèle de machine à coudre.

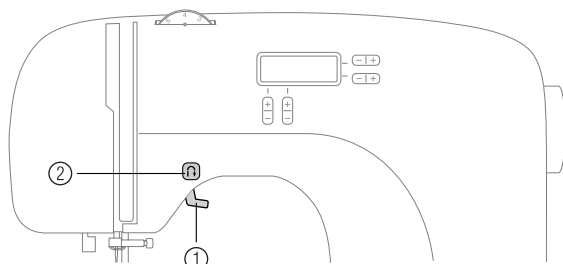

- ① **Levier du pied-de-biche**
Soulevez et abaissez le levier pour actionner le pied-de-biche.
- ② **Touche "Point inverse/renfort" (↶)**
Appuyez sur la touche Point inverse/renfort pour coudre des points inverses. Les points inverses sont réalisés en maintenant la touche enfoncée pour coudre dans le sens opposé. Pour plus de détails, reportez-vous à la section "Couture de points de renfort" (page 29).

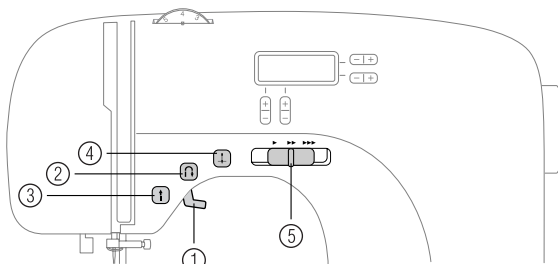

- ③ **Touche "Marche/arrêt" (⏸) (pour les modèles dotés de la touche "Marche/arrêt")**
Appuyez sur cette touche pour démarrer ou arrêter la couture. La machine coud à vitesse réduite au début de la couture lorsque cette touche est enfoncée. Lorsque vous cessez de coudre, l'aiguille est abaissée dans le tissu. Pour plus de détails, reportez-vous à la section "Démarrage du travail de couture" (page 28).
- ④ **Touche "Positionnement aiguille" (⏪) (pour les modèles équipés de la touche de positionnement de l'aiguille)**
Appuyez sur cette touche pour relever ou abaisser l'aiguille. Appuyez deux fois sur cette touche pour coudre un point.
- ⑤ **Commande de vitesse de couture (pour les modèles équipés de la commande de vitesse de couture)**
Faites coulisser la commande pour régler la vitesse de couture.

Panneau de commande

Le panneau de commande, situé sur la façade de la machine à coudre, vous permet de sélectionner un point et de préciser comment le point doit être cousu.

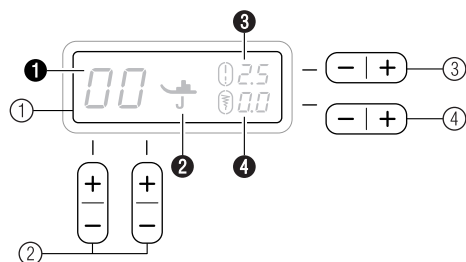

- ① **LCD (affichage à cristaux liquides)**
S'affichent le point sélectionné (1), le pied-de-biche à utiliser (2), la longueur du point en millimètres (3) et la largeur du point en millimètres (4).
- ② **Touches de sélection de point**
Appuyez sur les touches de sélection du point, puis sélectionnez le numéro du point que vous souhaitez utiliser. Pour plus de détails, reportez-vous à la section "Sélection des points" (page 27).
- ③ **Touche de réglage de la longueur du point**
Appuyez sur cette touche pour ajuster la longueur du point. (Appuyez sur le côté "-" pour réduire la longueur du point ; appuyez sur le côté "+" pour accroître la longueur du point.)
- ④ **Touche de réglage de la largeur du point**
Appuyez sur cette touche pour ajuster la largeur du point. (Appuyez sur le côté "-" pour réduire la largeur du point ; appuyez sur le côté "+" pour accroître la largeur du point.)

Plateau

Les accessoires sont rangés dans un compartiment à l'intérieur du plateau.

- 1 **Faites glisser le plateau vers la gauche pour l'ouvrir.**

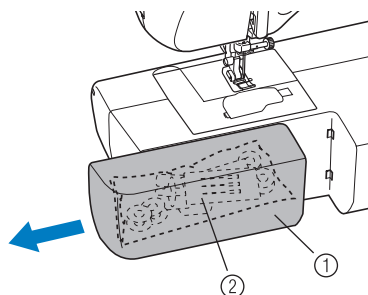

- ① Plateau
- ② Compartiment de rangement

Remarque

- Mettez les accessoires dans le sac, puis rangez ce sac dans le compartiment. Si vous ne mettez pas les accessoires dans un sac, ils pourront tomber et être perdus ou endommagés.

ACCESSOIRES

Les accessoires suivants sont rangés dans le plateau. Nous avons conçu ces accessoires pour vous aider à effectuer la plupart des opérations de couture.



Remarque

- La vis du support du pied-de-biche est disponible auprès de votre revendeur autorisé (réf. : 132730-122)

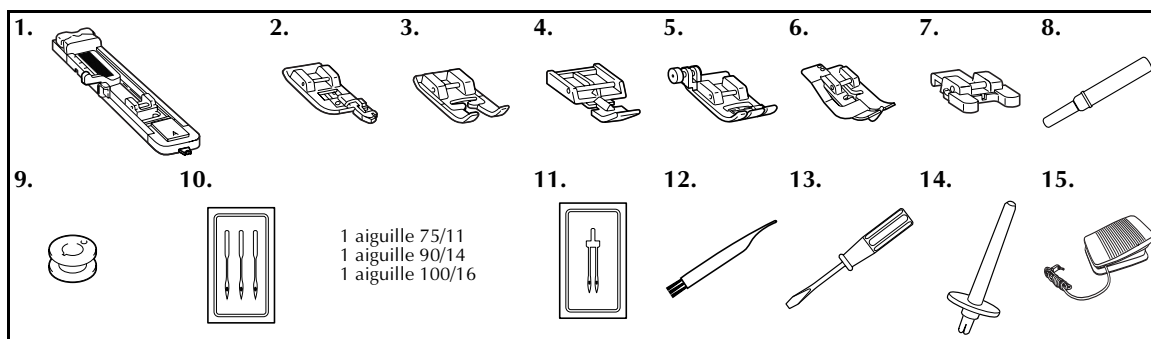

N°	Nom de la pièce	Réf.	N°	Nom de la pièce	Réf.
1	Pied pour boutonnières "A"	XC2691-031	9	Canette (4)	XA5539-151
2	Pied pour surjet "G"	XC3098-031	10	Jeu d'aiguilles	XC8834-021
3	Pied pour monogrammes "N"	X53840-331	11	Aiguille jumelée	131096-121
4	Pied pour fermetures à glissière "I"	X59370-021	12	Brosse de nettoyage	X59476-021
5	Pied zigzag "J" (sur la machine)	XC3021-031	13	Tournevis	X55467-021
6	Pied pour ourlets invisibles "R"	XC4051-031	14	Porte-bobine supplémentaire	130920-021
7	Pied pour boutons "M"	X59375-121	15	Pédale	XC8816-021
8	Découd-vite	X54243-001			

Accessoires en option

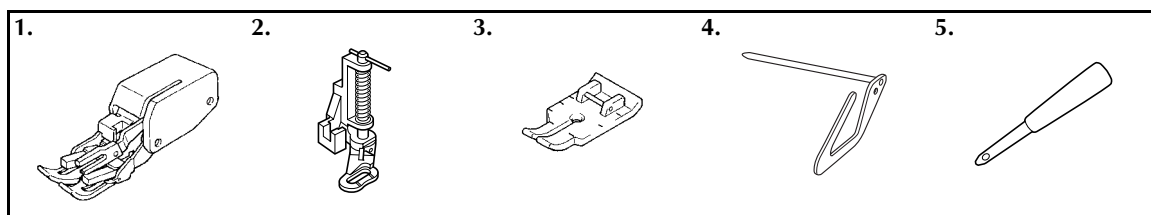

N°	Nom de la pièce	Réf.	N°	Nom de la pièce	Réf.
1	Pied à double entraînement	F033N : XC2214-002	4	Guide de quilting	F016N : XC2215-002
2	Pied-de-biche pour quilting	F005N : XC1948-002	5	Perce oeillet	135793-001
3	Pied 'quilting' de 6,5 mm (¼ pouce)	F001N : XC1944-002			

COMMENT UTILISER VOTRE MACHINE À COUDRE

Précautions relatives à l'alimentation électrique

Veillez à respecter les précautions suivantes relatives à l'alimentation électrique.

⚠ AVERTISSEMENT

- Utilisez uniquement l'alimentation domestique normale pour alimenter votre machine. L'utilisation d'autres sources d'alimentation pourrait causer des incendies et des électrocutions ou endommager la machine.
- Mettez la machine hors tension et débranchez-la de la prise murale dans les cas suivants :
 - lorsque vous n'êtes pas à proximité de la machine ;
 - lorsque vous cessez d'utiliser la machine ;
 - en cas de coupure de courant pendant l'utilisation de la machine ;
 - lorsque la machine ne fonctionne pas correctement à cause d'une mauvaise connexion ou d'un débranchement ;
 - pendant un orage.

⚠ ATTENTION

- N'utilisez pas de rallonge ni d'adaptateurs multiples pour brancher cette machine avec d'autres appareils. Vous risqueriez de vous électrocuter ou de provoquer un incendie.
- Ne touchez pas la fiche si vous avez les mains mouillées. Vous risqueriez de vous électrocuter.
- Lorsque vous débranchez la machine, veillez à la mettre d'abord hors tension. Pour la déconnecter de la prise murale, saisissez toujours la fiche. Si vous tirez sur le cordon, celui-ci pourrait être endommagé et vous risqueriez de vous électrocuter ou de provoquer un incendie.
- Veillez à ne pas couper, endommager, modifier, plier avec force, tordre ou lier le cordon d'alimentation, ni tirer dessus. Ne placez jamais d'objets lourds sur le cordon. Ne placez jamais le cordon près d'une source de chaleur. Toutes ces actions pourraient endommager le cordon et vous risqueriez de vous électrocuter ou de provoquer un incendie. Si le cordon ou la fiche est endommagé, apportez la machine à votre revendeur agréé pour la faire réparer avant de continuer à l'utiliser.
- Débranchez le cordon d'alimentation si la machine n'est pas utilisée pendant une longue période. Un incendie risque de se produire.

Prise d'alimentation électrique

- 1 Branchez la fiche du cordon d'alimentation dans une prise de courant.

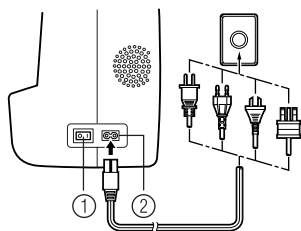

- ① Interrupteur d'alimentation principal
② Prise d'alimentation/secteur

- 2 Placez l'interrupteur d'alimentation principal sur "I".

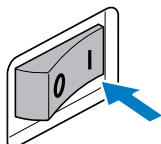

- La lampe de couture s'allume lorsque la machine est mise sous tension.

- 3 Pour éteindre la machine, placez l'interrupteur d'alimentation principal sur "O".

- La lampe de couture s'éteint lorsque la machine est mise hors tension.

⚡ Remarque

- Si une panne d'électricité se produit en cours d'utilisation de la machine à coudre, mettez-la hors tension et débranchez le cordon d'alimentation. Pour une utilisation correcte, respectez la procédure nécessaire lorsque vous redémarrez la machine à coudre.

Pédale

Insérez la fiche de la pédale dans sa prise située au dos de la machine à coudre.

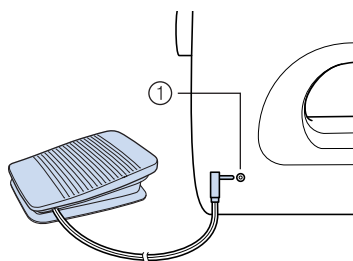

① Prise de pédale

⚠ ATTENTION

- Lorsque vous connectez la pédale, veillez à mettre la machine à coudre hors tension pour éviter qu'elle ne démarre accidentellement.

Lorsque vous appuyez légèrement sur la pédale, la machine marche à petite vitesse. Lorsque vous appuyez plus fort, la vitesse de la machine augmente. Lorsque vous enlevez votre pied de la pédale, la machine s'arrête.

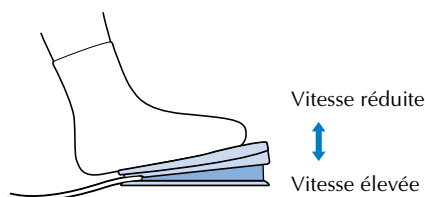

Vous devez vous assurer que rien n'est placé sur la pédale lorsque la machine n'est pas utilisée.

⚠ ATTENTION

- Ne laissez pas de morceaux de tissu et de la poussière s'accumuler sur la pédale. Cela pourrait causer un incendie ou un choc électrique.



Remarque

- Si la pédale est branchée, vous ne pouvez pas utiliser la touche "Marche/arrêt" pour démarrer ou arrêter le travail de couture (uniquement pour les modèles équipés de la touche "Marche/arrêt").

Commande de vitesse de couture (pour les modèles équipés de la touche "Marche/arrêt")

- 1 Faites glisser la commande de vitesse de couture vers la gauche ou vers la droite pour sélectionner la vitesse de couture souhaitée. Faites glisser la commande de vitesse de couture vers la gauche pour coudre à vitesse réduite ou vers la droite pour coudre à vitesse élevée.

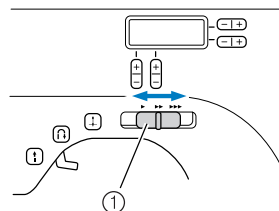

① Commande de vitesse de couture

- La vitesse réglée à l'aide de la commande de vitesse de couture correspond à la vitesse maximale de la pédale.

Changement de la position d'arrêt de l'aiguille

Normalement, la machine à coudre est réglée pour laisser l'aiguille dans le tissu à l'arrêt de l'opération de couture. Vous pouvez choisir de régler la machine pour que l'aiguille soit en position levée à l'arrêt de l'opération de couture.

- 1 Mettez la machine à coudre hors tension.

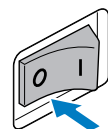

- 2 Maintenez enfoncé le côté "-" de (touche de sélection du point) à gauche et allumez la machine à coudre.

Après la mise en marche de la machine à coudre, relâchez le côté "-" de (touche de sélection du point).

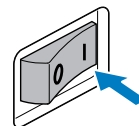
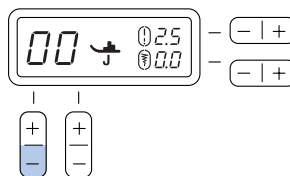

- La position d'arrêt de l'aiguille passe en position levée.

🔔 Mémo

- Pour choisir la position basse de l'aiguille à l'arrêt, procédez de la même manière.

COMMENT ENFILER LA MACHINE

Bobinage de la canette

Cette section décrit comment bobiner le fil sur la canette.

- Pour avoir des détails sur le bobinage rapide de la canette, voir page 13.

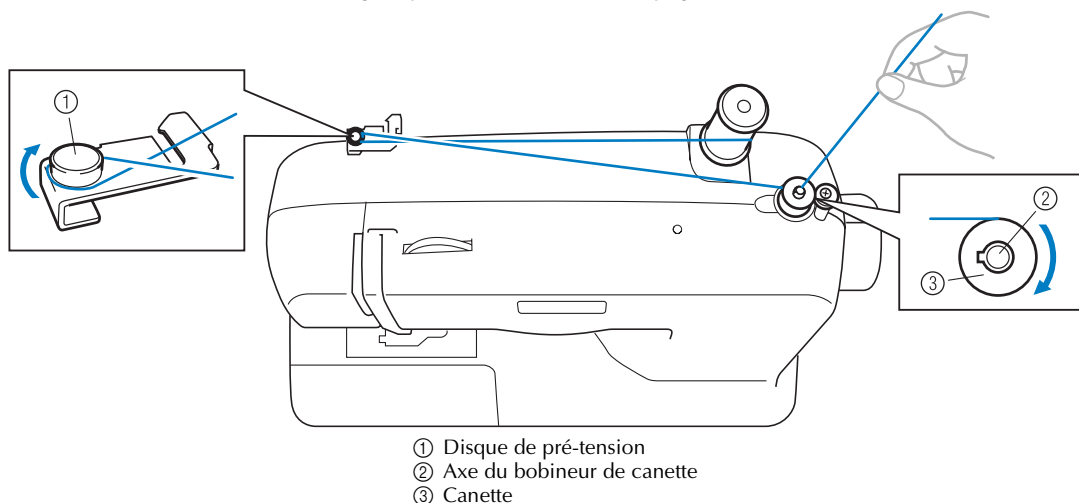

⚠ ATTENTION

- Utilisez exclusivement des canettes (réf. : SA156, SFB : XA5539-151) conçues pour cette machine à coudre. L'utilisation de n'importe quelle autre canette pourrait endommager la machine.
- Nous avons conçu la canette qui est fournie avec cette machine. Si vous utilisez des canettes provenant d'autres modèles, il est possible que la machine ne marche pas correctement. N'utilisez que la canette qui est fournie avec cette machine ou des canettes du même type (réf. : SA156, SFB: XA5539-151).

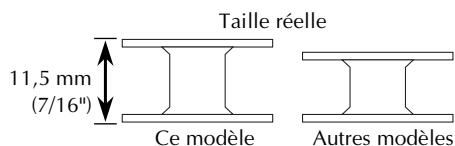

1 Tirez au maximum sur le porte-bobine, puis mettez-y une bobine de fil.

2 Passez le fil autour du disque de pré-tension.

⚠ ATTENTION

- Si la bobine de fil n'est pas placée au bon endroit, il est possible que le fil s'emmêle sur le porte-bobine.

3 Faites passer l'extrémité du fil à travers le trou sur la canette depuis l'intérieur de la canette.

4 Placez la canette sur l'axe du bobineur de canette et faites glisser l'axe du bobineur de canette vers la droite. Tournez la canette à la main dans le sens des aiguilles d'une montre jusqu'à ce que le ressort sur l'axe glisse dans la rainure de la canette.

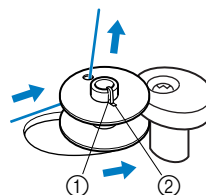

- ① Ressort sur l'axe
② Rainure dans la canette

5 Mettez la machine à coudre sous tension.

- 6** Tout en tenant l'extrémité du fil, appuyez légèrement sur la pédale ou sur **(i)** (touche "Marche/arrêt") (pour les modèles équipés de la touche "Marche/arrêt") pour enrouler le fil de quelques tours autour de la canette. Puis, arrêtez la machine.



Remarque

- Si vous souhaitez utiliser la machine à coudre avec la pédale, connectez cette dernière avant de mettre la machine sous tension.
- Si la pédale est branchée, vous ne pouvez pas utiliser la touche "Marche/arrêt" pour démarrer ou arrêter le travail de couture (uniquement pour les modèles équipés de la touche "Marche/arrêt").

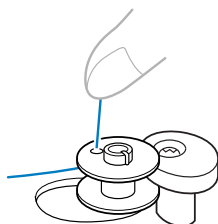

- 7** Coupez le surplus de fil au-dessus de la canette.

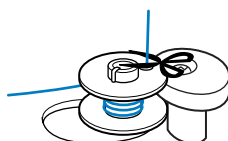

ATTENTION

- Veillez à suivre soigneusement ces instructions. Si vous ne coupez pas le fil complètement et que la bobine est bobinée, lorsqu'il reste peu de fil, celui-ci pourrait s'emmêler autour de la canette et entraîner la cassure de l'aiguille.

- 8** Faites glisser la commande de vitesse de couture vers la droite (pour augmenter la vitesse). (pour les modèles équipés de la commande de vitesse de couture.)

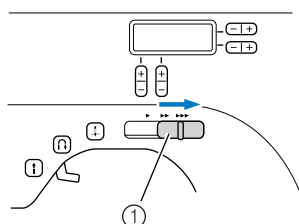

① Commande de vitesse de couture

- 9** Appuyez sur la pédale ou sur **(i)** (touche "Marche/arrêt") (pour les modèles équipés de la touche "Marche/arrêt") pour démarrer.

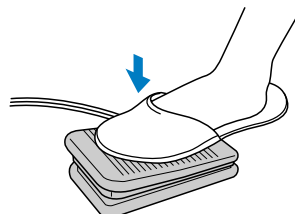

- 10** Lorsque la canette semble pleine et commence à tourner doucement, retirez votre pied de la pédale ou appuyez sur **(i)** (touche "Marche/arrêt") (pour les modèles équipés de la touche "Marche/arrêt").

- 11** Coupez le fil, faites glisser l'axe du bobineur de canette vers la gauche et enlevez la canette.

- 12** Faites glisser la commande de vitesse de couture dans sa position initiale (pour les modèles équipés de la commande de vitesse de couture).



Mémo

- Lorsque vous mettez en marche la machine à coudre ou lorsque vous tournez la molette après avoir bobiné le fil autour de la canette, vous entendez un cliquetis ; il ne s'agit pas d'un dysfonctionnement.
- La barre à aiguille ne se déplace pas lorsque vous faites glisser l'axe de bobinage de la canette vers la droite.

ATTENTION

- Si vous ne rembobinez pas la canette correctement, la tension du fil risque de se relâcher et l'aiguille de casser.

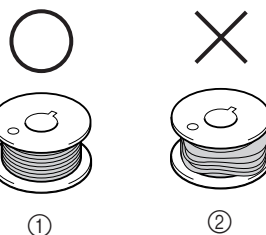

① Bobinée régulièrement
② Bobinée incorrectement

■ Pour les modèles équipés du système de bobinage rapide de la canette.

1 Suivez les étapes 1 et 2 de la procédure décrite dans la section "Bobinage de la canette" pour passer le fil autour du disque de pré-tension (page 11).

2 Placez la canette sur l'axe du bobineur pour que le ressort de l'axe se place dans l'encoche de la canette.

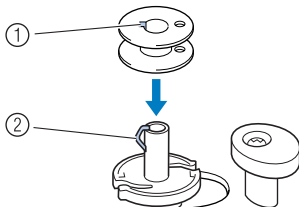

- ① Encoche
- ② Ressort de l'axe du bobineur de canette

3 Faites glisser l'axe du bobineur vers la droite.

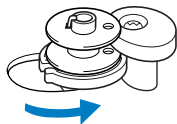

4 Tout en tenant le fil qui s'enroule autour du disque de pré-tension de la main gauche, enfiler de la main droite l'extrémité libre du fil dans le sens des aiguilles d'une montre cinq ou six fois autour de la canette.

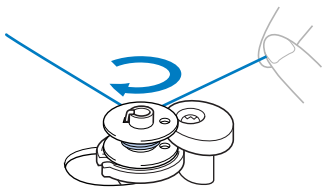

5 Tirez le fil vers la droite et passez-le dans la fente de la base du bobineur.

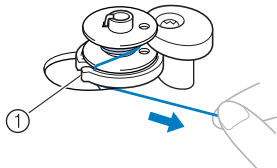

- ① Fente dans la base du bobineur (avec coupe-fil intégré)
- Le fil est coupé à la longueur adéquate.

ATTENTION

- Veillez à couper le fil comme indiqué. Si la canette est bobinée sans couper le fil à l'aide du coupe-fil intégré dans la fente de la base du bobineur, le fil risque de s'em mêler dans la canette, ou l'aiguille risque de se tordre ou de casser lorsque la canette tombera à court de fil.

6 Faites glisser la commande de vitesse de couture vers la droite (pour augmenter la vitesse) (pour les modèles équipés de la commande de vitesse de couture).

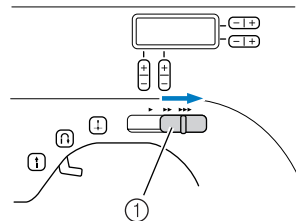

- ① Commande de vitesse de couture

7 Mettez la machine à coudre sous tension.

8 Appuyez sur la pédale ou sur  (touche "Marche/arrêt") (pour les modèles équipés de la touche "Marche/arrêt") pour démarrer.

Remarque

- Si vous souhaitez utiliser la machine à coudre avec la pédale, connectez cette dernière avant de mettre la machine sous tension.
- Si la pédale est branchée, vous ne pouvez pas utiliser la touche "Marche/arrêt" pour démarrer ou arrêter le travail de couture (uniquement pour les modèles équipés de la touche "Marche/arrêt").

9 Lorsque la canette commence à tourner doucement, retirez votre pied de la pédale ou appuyez sur  (touche "Marche/arrêt") (pour les modèles équipés de la touche "Marche/arrêt").

10 Coupez le fil, faites glisser l'axe du bobineur de canette vers la gauche et enlevez la canette.

11 Remplacez la commande de vitesse de couture dans sa position initiale (pour les modèles équipés de la commande de vitesse de couture).

ATTENTION

- Si vous ne rembobinez pas la canette correctement, la tension du fil risque de se relâcher et l'aiguille de casser.

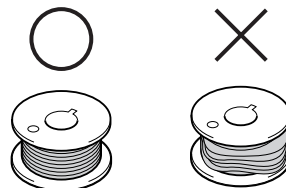

- ① Bobinée régulièrement
- ② Bobinée incorrectement

Mémo

- Lorsque vous mettez en marche la machine à coudre ou lorsque vous tournez la molette après avoir bobiné le fil autour de la canette, vous entendez un cliquetis ; il ne s'agit pas d'un dysfonctionnement.
- La barre à aiguille ne se déplace pas lorsque vous faites glisser l'axe de bobinage de la canette vers la droite.

Enfilage du fil inférieur

Installez une canette pleine.

- Pour plus de détails sur la canette à réglage rapide, voir page 15.

ATTENTION

- Rembobiner la canette de manière incorrecte peut entraîner le relâchement de la tension du fil, ce qui pourrait casser l'aiguille et vous blesser.

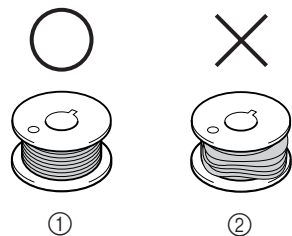

- ① Bobinée régulièrement
- ② Bobinée incorrectement

- La canette a été spécialement conçue pour cette machine à coudre. Si vous utilisez des canettes d'autres modèles, la machine ne fonctionnera pas correctement. N'utilisez que la canette fournie ou une canette du même type (réf. : SA156, SFB: XA5539-151)

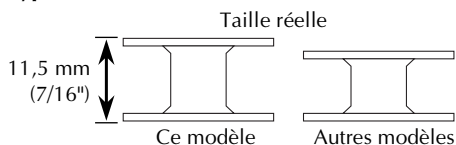

ATTENTION

- Veillez à mettre la machine hors tension avant d'enfiler la machine. Si vous appuyez accidentellement sur la pédale et si la machine commence à coudre, vous pourriez vous blesser.

- 1 Mettez l'aiguille dans sa position la plus haute en tournant la molette vers vous (dans le sens inverse des aiguilles d'une montre) ou appuyez sur  (touche "Positionnement aiguille") (pour les modèles équipés de la touche "Positionnement aiguille") et soulevez le levier du pied-de-biche.

- 2 Faites glisser le bouton d'ouverture du compartiment à canette et ouvrez le couvercle du compartiment.

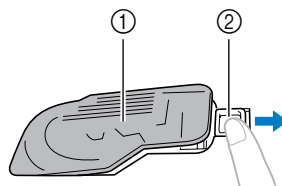

- ① Couvercle
- ② Bouton à faire glisser

- 3 Insérez la canette de façon à ce que le fil sorte dans la direction indiquée par la flèche.

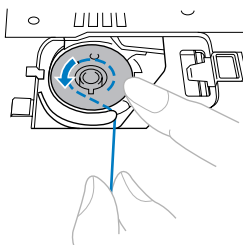

- N'utilisez que des canettes qui ont été conçues pour être utilisées avec cette machine.

ATTENTION

- Veillez à placer la canette de façon à ce que le fil se déroule dans le sens correct. Si le fil se déroule dans le mauvais sens, il pourrait en résulter une tension incorrecte du fil ou la cassure de l'aiguille.

- 4 Tenez le bout du fil, poussez la canette vers le bas avec le doigt, puis faites passer le fil à travers la fente comme indiqué.

- Assurez-vous que le fil est bien inséré dans le ressort de réglage de la tension du boîtier de la canette. S'il n'est pas inséré, réinsérez-le.

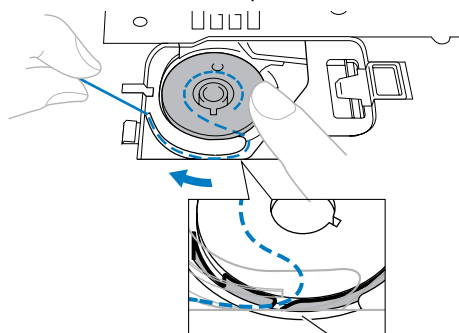

- ① Ressort de réglage de la tension

- 5** Remontez le couvercle du compartiment à canette. Insérez l'ergot gauche en position (comme indiqué par la flèche ①), puis appuyez légèrement sur le côté droit (comme indiqué par la flèche ②) jusqu'à ce que le couvercle se bloque en position.

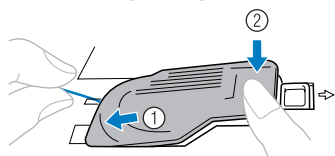

- Remontez le couvercle de façon à ce que le bout du fil sorte par le côté gauche du couvercle (comme montré par la ligne sur le schéma).

■ Pour les modèles équipés du réglage rapide de la canette

- 1** Mettez l'aiguille dans sa position la plus haute en tournant la molette vers vous (dans le sens inverse des aiguilles d'une montre) ou appuyez sur (touche "Positionnement aiguille") (pour les modèles équipés de la touche "Positionnement aiguille") et soulevez le levier du pied-de-biche.

- 2** Faites glisser le bouton d'ouverture du compartiment à canette et ouvrez le couvercle du compartiment.

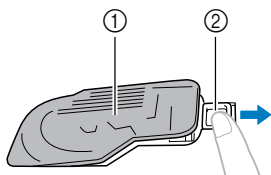

- ① Couvercle
② Bouton à faire glisser

- 3** Insérez la canette, alimentez l'extrémité du fil à travers la fente, puis tirez sur le fil pour le couper.

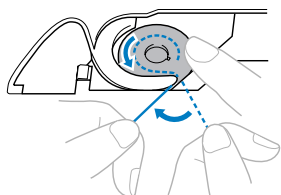

- N'utilisez que des canettes qui ont été conçues pour être utilisées avec cette machine.

! ATTENTION

- Veillez à placer la canette de façon à ce que le fil se déroule dans le sens correct. Si le fil se déroule dans le mauvais sens, il pourrait en résulter une tension incorrecte du fil ou la cassure de l'aiguille.

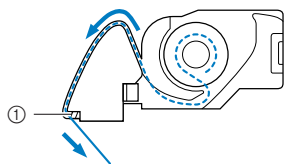

- ① Coupe-fil

- Assurez-vous que le fil est bien inséré dans le ressort de réglage de la tension du boîtier de la canette. S'il n'est pas inséré, réinsérez-le.

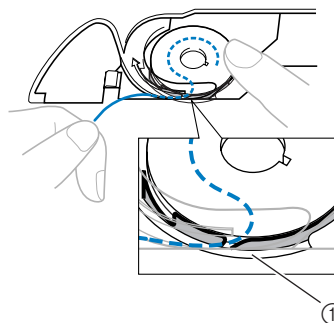

- ① Ressort de réglage de la tension

🔔 Mémo

- Le sens de passage du fil par le boîtier de la canette est indiqué par des repères figurant autour du boîtier de la canette. Veillez à enfiler la machine comme indiqué.

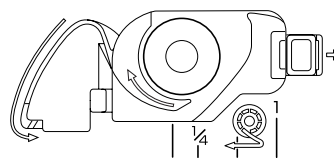

- 4** Remontez le couvercle du compartiment à canette. Insérez l'ergot gauche en position (comme indiqué par la flèche ①), puis appuyez légèrement sur le côté droit (comme indiqué par la flèche ②) jusqu'à ce que le couvercle se bloque en position.

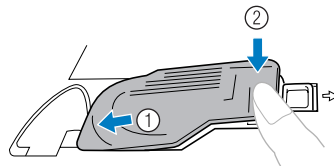

🔔 Mémo

- Vous pouvez commencer à coudre immédiatement sans faire sortir le fil de la canette. Si vous voulez faire sortir le fil de la canette avant de commencer à coudre, suivez la procédure indiquée dans la section "Comment faire sortir le fil inférieur" (page 19).

Enfilage supérieur

Placez le fil supérieur et enfillez l'aiguille.

- Pour des détails sur l'enfilage de l'aiguille, voir page 17.

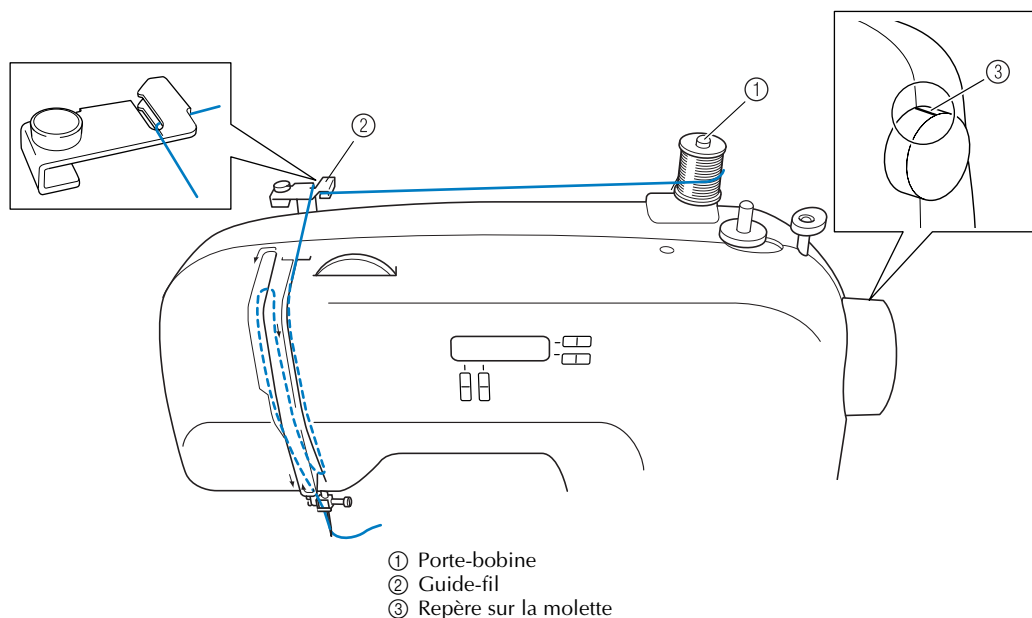

⚠ ATTENTION

- Veillez à enfiler la machine correctement. Si vous ne le faites pas, le fil pourrait s'emmêler et casser l'aiguille.

- 1** Soulevez le pied-de-biche en utilisant le levier du pied-de-biche.

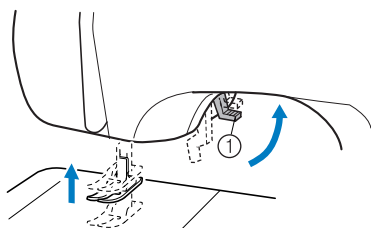

① Levier du pied-de-biche

- 2** Relevez l'aiguille en tournant la molette vers vous (dans le sens inverse des aiguilles d'une montre), de sorte que le repère de la molette soit orienté vers le haut ou appuyez une ou deux fois sur  (touche "Positionnement aiguille") (pour les modèles équipés de la touche "Positionnement aiguille").

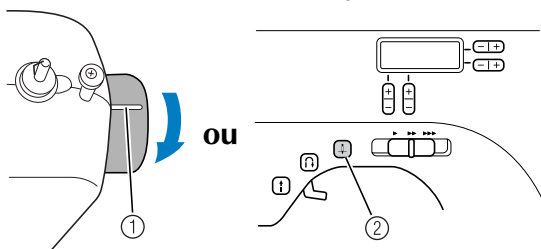

① Repère

② Touche "Positionnement aiguille"

- Si l'aiguille n'est pas correctement relevée, il est impossible d'enfiler la machine à coudre. Veillez à tourner le volant à main de façon à ce que le repère sur la molette soit dirigé vers le haut avant d'enfiler la machine.

- 3** Tirez au maximum sur le porte-bobine, puis mettez-y une bobine de fil.

ATTENTION

- Si la bobine de fil est dans la position incorrecte ou si elle est placée incorrectement, il est possible que le fil s’emmêle sur le porte-bobine et que cela casse l’aiguille.

- 4** Alimentez le fil de dessus comme illustré sur le schéma de la page précédente.

- 5** Veillez à guider le fil à travers le levier compensateur du fil de gauche à droite.

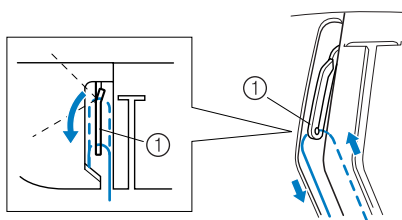

① Levier compensateur du fil

- 6** Mettez le fil derrière le guide de la barre d’aiguille, au-dessus de l’aiguille. Il est facile de faire passer le fil derrière le guide-fil de la barre d’aiguille en tenant le fil dans la main gauche, puis en alimentant en fil de la main droite.

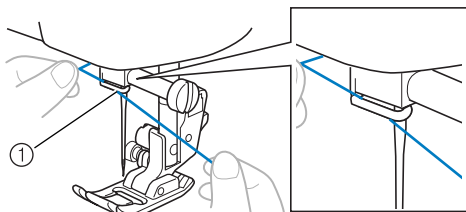

① Guide-fil de la barre de l’aiguille

- 7** Enflez l’aiguille de l’avant vers l’arrière, en laissant une queue d’environ 5 cm (2").

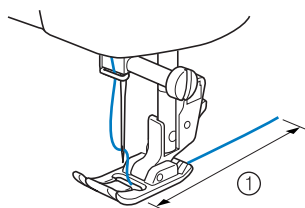

① 5 cm (2")

Remarque

- Si le levier compensateur du fil est abaissé, il est impossible d’enrouler le fil de dessus autour du levier compensateur du fil. Veillez à soulever le levier du pied-de-biche et le levier compensateur du fil avant d’alimenter le fil supérieur.
- Si vous alimentez le fil incorrectement, vous pourrez rencontrer des problèmes de couture.

■ Utilisation de l’enfileur d’aiguille (pour les modèles équipés de l’enfileur d’aiguille)

ATTENTION

- L’enfileur d’aiguille peut être utilisé avec les aiguilles de machine 75/11 à 100/16. Utilisez le tableau page 20 pour connaître les combinaisons de fil et d’aiguille. Si vous utilisez du fil en nylon transparent mono-filament, vous ne pouvez utiliser que des aiguilles faisant partie de la gamme de 90/14-100/16.
- Vous ne pouvez pas utiliser l’enfileur d’aiguille si vous utilisez des fils décoratifs ou des aiguilles spéciales, telles que les aiguilles jumelées et les aiguilles à oreilles. Si vous utilisez ces types de fils ou d’aiguilles, enflez le fil à la main à travers le chas de l’aiguille. Veillez à ce que l’interrupteur principal soit dans la position d’arrêt lorsque vous enflez l’aiguille à la main.

- 1** Suivez les étapes ① à ⑥ de la procédure dans “Enfilage supérieur” pour enfiler la machine jusqu’au guide-fil de la barre d’aiguille.

- 2** Abaissez le levier du pied-de-biche.

- 3** Tout en abaissant le levier d’enfilage de l’aiguille, accrochez le fil sur le guide.

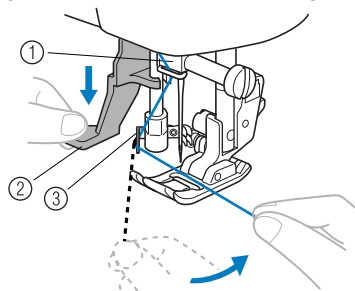

① Porte-aiguille
② Levier d’enfilage de l’aiguille
③ Guide

- 4** Abaissez complètement le levier d'enfilage de l'aiguille.

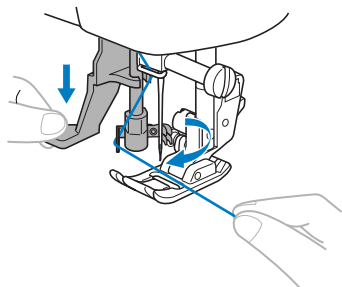

- L'extrémité du levier d'enfilage de l'aiguille tourne vers vous et le crochet passe dans le chas de l'aiguille.

- 5** Attrapez le crochet comme indiqué ci-dessous.

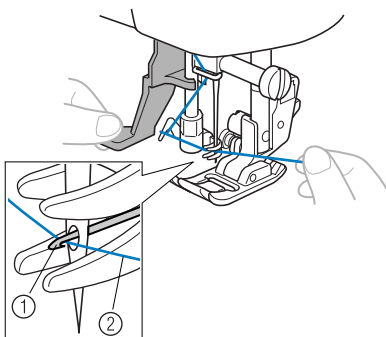

- ① Crochet
② Fil

- 6** En tenant légèrement le fil, relâchez le levier d'enfilage de l'aiguille. Le crochet tirera le fil à travers l'aiguille.

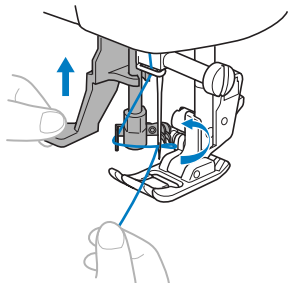

- 7** Tirez environ 5 cm (2") de fil à travers l'aiguille vers l'arrière de la machine à coudre.

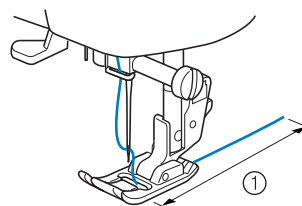
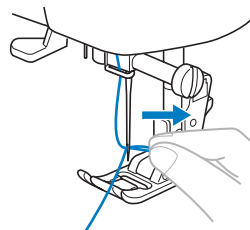

- ① 5 cm (2")



Remarque

- Si vous alimentez le fil incorrectement, vous pourrez rencontrer des problèmes de couture.

Comment faire sortir le fil inférieur

- 1** Tenez légèrement l'extrémité du fil supérieur.

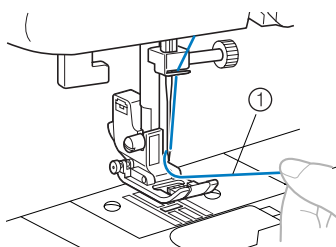

① Fil supérieur

- 2** Tout en tenant l'extrémité du fil supérieur, relevez l'aiguille en tournant la molette vers vous (dans le sens inverse des aiguilles d'une montre) de sorte que le repère de la molette soit orienté vers le haut ou en appuyant une ou deux fois sur  (touche "Positionnement aiguille") (pour les modèles équipés de la touche "Positionnement aiguille").

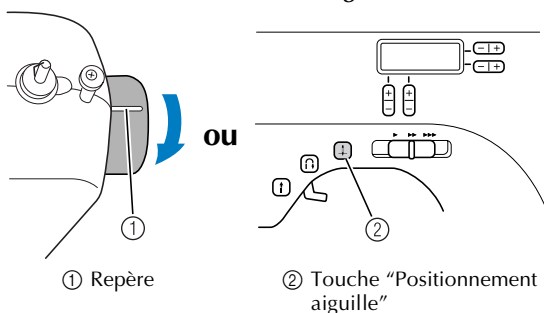

① Repère

② Touche "Positionnement aiguille"

- 3** Tirez sur le fil de dessus pour faire sortir le fil inférieur.

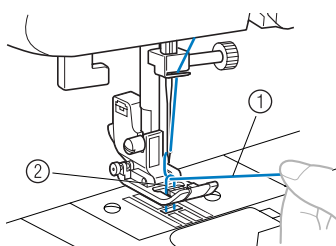

① Fil supérieur

② Fil inférieur

- 4** Tirez environ 10 cm (4") sur ces deux fils, puis mettez-les vers l'arrière de la machine, sous le pied-de-biche.

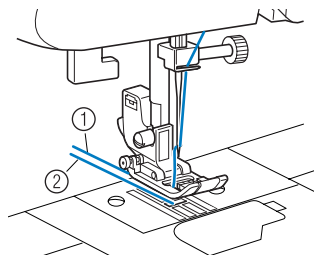

① Fil supérieur

② Fil inférieur

■ Pour les modèles équipés du réglage rapide de la canette

Vous pouvez commencer à coudre immédiatement sans faire sortir le fil de la canette. Lorsque vous cousez des fronces ou des pinces, vous pouvez faire sortir le fil inférieur à la main de façon à ce qu'il reste un peu de fil. Avant de faire sortir le fil inférieur, remettez la canette à l'intérieur.

- 1** Faites passer le fil le long de la fente dans la direction de la flèche et laissez-le là sans le couper.

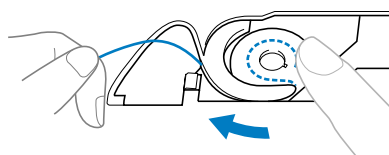

- Le couvercle du compartiment à canette devrait encore être enlevé.

- 2** Faites sortir le fil inférieur en procédant comme décrit dans les opérations **1** à **4**.

- 3** Remontez le couvercle du compartiment à canette.

REPLACEMENT DE L'AIGUILLE

Cette section donne des informations sur les aiguilles de la machine à coudre.

Précautions relatives à l'aiguille

Veillez à respecter les précautions suivantes relatives à la manipulation de l'aiguille. Le non-respect de ces précautions présente un grand danger. Lisez attentivement et respectez scrupuleusement les instructions ci-dessous.

ATTENTION

- N'utilisez que des aiguilles à coudre pour machine à usage domestique. N'utilisez pas d'autre aiguille : elle risquerait de se tordre ou la machine pourrait être endommagée.
- N'utilisez jamais d'aiguilles tordues. Elles peuvent facilement casser et vous blesser.

Types d'aiguilles et utilisation

L'aiguille à utiliser dépend du tissu et de l'épaisseur du fil. Consultez le tableau suivant pour choisir le fil et l'aiguille appropriés au tissu à coudre.

Type de tissu/Application		Fil		Taille de l'aiguille
		Type	Taille	
Tissus de poids moyen	Drap fin	Fil de coton	60–80	75/11–90/14
	Taffetas	Fil synthétique		
	Flanelle, gabardine	Fil de soie	50–80	
Tissus fins	Linon	Fil de coton	60–80	65/9–75/11
	Crêpe georgette	Fil synthétique		
	Challis, satin	Fil de soie	50–80	
Tissus épais	Toile de jean	Fil de coton	30–50	90/14–100/16
	Velours côtelé	Fil synthétique	50	
	Tweed	Fil de soie		
Tissus élastiques	Jersey	Fil pour tricots	50–60	Aiguille à pointe boule (dorée) 75/11–90/14
	Tricot			
Tissus s'effilochant facilement		Fil de coton	50–80	65/9–90/14
		Fil synthétique		
		Fil de soie		
Pour couture supérieure		Fil synthétique	30	90/14–100/16
		Fil de soie		

Mémo

- Plus le numéro du fil est petit, plus le fil est épais, et plus le numéro de l'aiguille est grand, plus l'aiguille est grosse.
- Lorsque vous cousez des tissus élastiques ou des tissus pour lesquels des points sautent fréquemment, utilisez l'aiguille à pointe boule.
- Utilisez une aiguille 90/14 à 100/16 avec les fils en nylon transparent, quel que soit le type de tissu.
- Une aiguille 75/11 est installée lorsque vous achetez la machine à coudre.

ATTENTION

- Les combinaisons tissu/fil/aiguille appropriées figurent dans le tableau de la page précédente. Si la combinaison n'est pas correcte, l'aiguille risque de se tordre ou de casser, en particulier lorsque vous utilisez des tissus épais (comme de la toile de jean) avec des aiguilles fines (comme les numéros 65/9 à 75/11). En outre, la couture risque d'être irrégulière ou de faire des plis et la machine peut sauter des points.

Vérification de l'aiguille

Il est extrêmement dangereux de coudre avec une aiguille tordue, elle risque en effet de casser en cours d'utilisation.

Avant d'utiliser l'aiguille, placez le côté plat de l'aiguille sur une surface plane et vérifiez que la distance entre les deux est régulière.

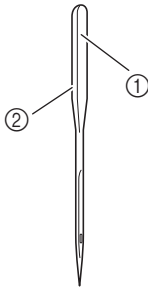

- ① Côté plat
- ② Identification du type d'aiguille

■ Aiguille correcte

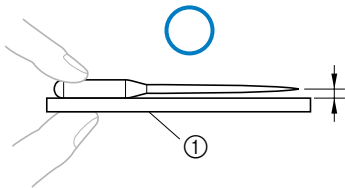

- ① Surface plane

■ Aiguille incorrecte

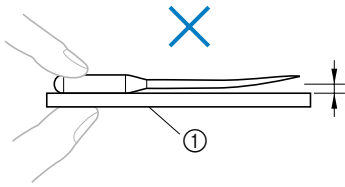

Si la distance entre l'aiguille et la surface plane n'est pas régulière, l'aiguille est tordue. N'utilisez pas d'aiguille tordue.



- ① Surface plane

Remplacement de l'aiguille

Remplacez l'aiguille comme décrit ci-dessous. Utilisez le tournevis et une aiguille droite déterminée selon les instructions de la section "Vérification de l'aiguille".

- 1 Relevez l'aiguille en tournant la molette vers vous (dans le sens inverse des aiguilles d'une montre) de sorte que le repère de la molette soit orienté vers le haut. (Sur les modèles équipés de  (touche "Positionnement aiguille"), levez l'aiguille en appuyant sur  une ou deux fois.)

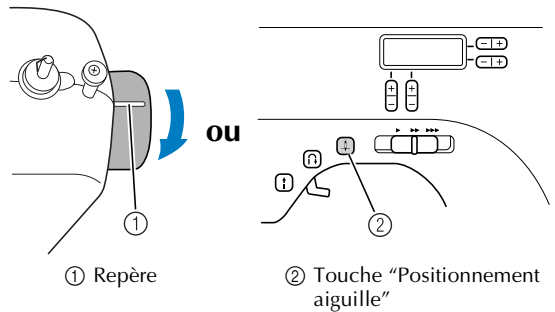

- 2 Mettez la machine à coudre hors tension.

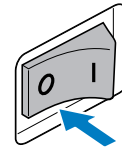

ATTENTION

- Avant de remplacer l'aiguille, veillez à mettre la machine à coudre hors tension ; vous risquez en effet de vous blesser si vous appuyez malencontreusement sur la pédale ou sur la touche "Marche/arrêt" et que la machine commence à coudre.

- 3 Abaissez le levier du pied-de-biche.

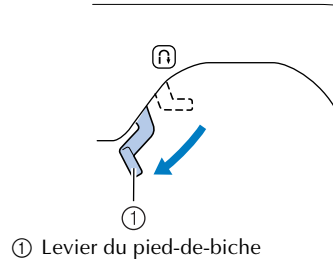

- 4** Tenez l'aiguille de la main gauche, puis, à l'aide d'un tournevis, tournez la vis du support d'aiguille dans le sens inverse des aiguilles d'une montre pour retirer l'aiguille.



Remarque

- Vous pouvez retirer l'aiguille en desserrant simplement la vis du support de l'aiguille d'un tour. (si la vis du support de l'aiguille est trop desserrée, le support de l'aiguille (qui tient l'aiguille) peut tomber. Par conséquent, ne desserrez pas trop la vis du support de l'aiguille.)

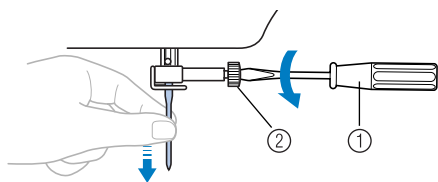

- ① Tournevis
② Vis du support d'aiguille

- Ne forcez pas lorsque vous serrez ou desserrez la vis du support d'aiguille, sinon, certaines pièces de la machine à coudre risquent d'être endommagées.

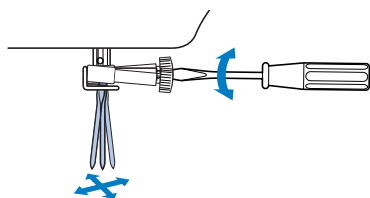

- 5** Le côté plat de l'aiguille orienté vers l'arrière de la machine, insérez l'aiguille jusqu'à ce qu'elle touche la butée.

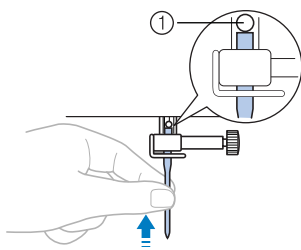

- ① Butée

- 6** Tout en tenant l'aiguille avec la main gauche, utilisez le tournevis pour serrer la vis du support de l'aiguille en la tournant dans le sens des aiguilles d'une montre.

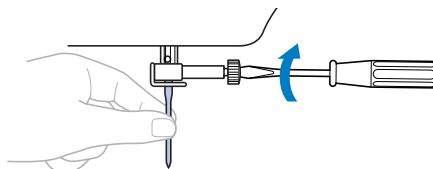

Installez l'aiguille jumelée de la même façon.

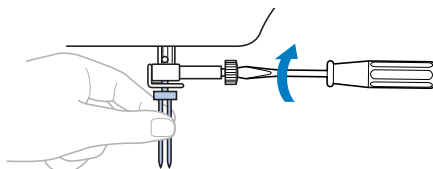

ATTENTION

- Veillez à insérer l'aiguille jusqu'à ce qu'elle touche la butée et serrez soigneusement la vis de support de l'aiguille à l'aide du tournevis, sinon, l'aiguille risque de casser ou d'être endommagée.

Installation du support d'aiguille

Si vous avez retiré le support d'aiguille, suivez la procédure ci-dessous pour la fixer à la barre d'aiguille.

- 1** Vu du devant, faites coulisser le support d'aiguille sur la barre d'aiguille pour que la vis du support de l'aiguille se trouve à droite et que le guide-fil de la barre d'aiguille se trouve en bas.

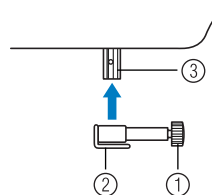

- ① Vis du support de l'aiguille
② Guide-fil de la barre de l'aiguille
③ Barre d'aiguille

- 2** Alignez le rebord inférieur du porte-aiguille sur l'extrémité de la barre d'aiguille, et serrez la vis du support de l'aiguille.

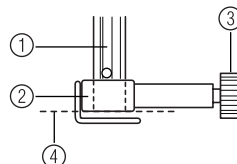

- ① Barre d'aiguille
② Porte-aiguille
③ Vis du support de l'aiguille
④ Alignement

Comment coudre avec une aiguille jumelée

Nous avons conçu votre machine pour vous permettre de coudre avec ces aiguilles et deux fils de dessus. Vous pouvez utiliser la même couleur ou deux couleurs de fils différentes pour faire des points décoratifs. Pour plus de détails sur les points pouvant être cousus avec l'aiguille jumelée, reportez-vous à la section "Réglages de points" (page 52).

1

ATTENTION

- N'utilisez que des aiguilles jumelées qui ont été faites pour cette machine (réf. : 131096-121). D'autres aiguilles pourraient se casser et endommager la machine.
- Ne cousez pas avec des aiguilles tordues. Les aiguilles pourraient se casser et vous blesser.
- Vous ne pouvez pas utiliser l'enfileur d'aiguille pour enfiler les aiguilles jumelées. Au lieu de cela, vous devez enfiler les aiguilles jumelées à la main, de l'avant vers l'arrière. Vous pourriez endommager la machine en utilisant l'enfileur d'aiguille.
- Lorsque vous utilisez l'aiguille jumelée, veillez à sélectionner un point approprié, sinon l'aiguille risque de casser ou la machine pourrait être endommagée.
- Sélectionnez une largeur de point de 5,0 mm (3/16") maximum, sinon, l'aiguille risque de casser ou la machine d'être endommagée.
- Une fois la largeur du point réglée, tournez lentement la molette vers vous (dans le sens inverse des aiguilles d'une montre) et vérifiez que l'aiguille ne touche pas le pied-de-biche. Si c'est le cas, vous risquez de casser ou de tordre l'aiguille.
- Lorsque vous utilisez l'aiguille jumelée, veillez à installer le pied zigzag "J", sinon l'aiguille risque de casser ou la machine pourrait être endommagée.
- Assurez-vous de lever l'aiguille avant de retourner le tissu. Si vous tournez le tissu alors que l'aiguille est abaissée, l'aiguille peut se tordre ou casser.

Enfilage de l'aiguille jumelée

- 1 Fixez l'aiguille jumelée.**
Attachez les aiguilles jumelées de la même façon qu'une aiguille simple (page 21).
- 2 Fixation du porte-bobine supplémentaire.**
Mettez le porte-bobine supplémentaire dans le trou en haut de la machine. Mettez la deuxième bobine de fil sur le porte-bobine supplémentaire.

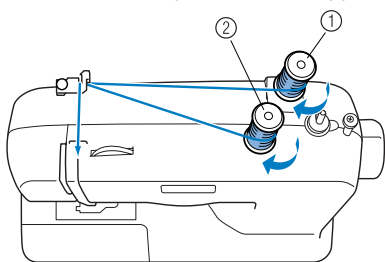

- ① Première bobine
- ② Deuxième bobine

- 3 Utilisez le fil de la première bobine pour enfiler la machine jusqu'au guide-fil de la barre d'aiguille.**
Le chemin pour enfiler la machine jusqu'au guide-fil de la barre d'aiguille est le même que pour enfiler normalement la machine (avec une aiguille simple). Consultez la page page 17 pour avoir plus de détails.
- 4 Enfilez l'aiguille gauche de l'avant vers l'arrière.**
- 5 Utilisez le fil de la deuxième bobine pour enfiler la machine jusqu'au levier compensateur du fil.**
Le chemin pour enfiler la machine jusqu'au levier compensateur du fil est le même que pour enfiler normalement la machine (avec une aiguille simple). Consultez la page page 17 pour avoir plus de détails.

- 6 Enfilez l'aiguille droite de l'avant vers l'arrière.**
Ne faites pas passer le fil derrière le guide-fil de la barre de l'aiguille.

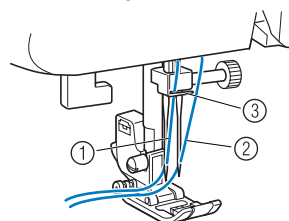

- ① Le fil de l'aiguille gauche passe à travers le guide-fil de la barre de l'aiguille.
- ② Le fil de l'aiguille droite passe devant le guide-fil de la barre de l'aiguille.
- ③ Guide-fil de la barre de l'aiguille

Remarque

Modèles équipés d'un enfileur d'aiguille

- Vous ne pouvez pas utiliser l'enfileur d'aiguille pour enfiler les aiguilles jumelées. Au lieu de cela, vous devez enfiler les aiguilles jumelées à la main, de l'avant vers l'arrière. Vous pourriez endommager la machine en utilisant l'enfileur d'aiguille.

ATTENTION

- Lorsque vous utilisez l'aiguille jumelée, veillez à installer le pied zigzag "J", sinon l'aiguille risque de casser ou la machine pourrait être endommagée.



REPLACEMENT DU PIED-DE-BICHE

ATTENTION

- Mettez toujours la machine hors tension avant de changer le pied-de-biche. Si vous laissez la machine sous tension et que vous appuyez accidentellement sur la pédale, la machine démarrera et vous pourriez vous blesser.
- Utilisez toujours le pied-de-biche correct pour le modèle de point que vous avez choisi. Si vous utilisez le pied-de-biche incorrect, l'aiguille pourrait alors heurter le pied-de-biche et se tordre ou se casser, et elle pourrait vous blesser.
- N'utilisez que des pieds-de-biche qui ont été conçus pour être utilisés avec cette machine. Si vous utilisez d'autres pieds-de-biche, cela pourrait causer un accident ou vous blesser.

Remplacement du pied-de-biche

Remplacez le pied-de-biche comme décrit ci-dessous.

- 1** Relevez l'aiguille en tournant la molette vers vous (dans le sens inverse des aiguilles d'une montre) de sorte que le repère de la molette soit orienté vers le haut. (Sur les modèles équipés de  (touche "Positionnement aiguille"), levez l'aiguille en appuyant sur  une ou deux fois.)

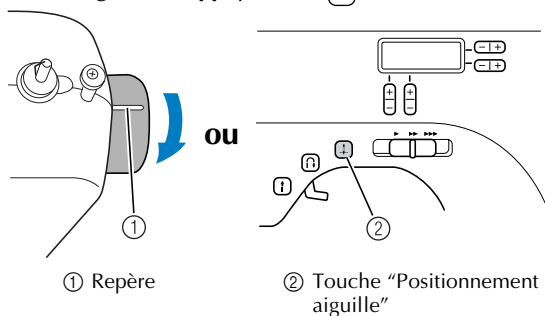

- 2** Si vous avez allumé la machine à coudre, éteignez-la.

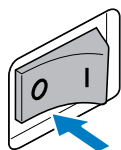

ATTENTION

- Avant de remplacer la pédale, veillez à mettre la machine à coudre hors tension ; vous risquez en effet de vous blesser si vous appuyez malencontreusement sur la pédale ou sur la touche "Marche/arrêt" et que la machine commence à coudre.

- 3** Relevez le levier du pied-de-biche.

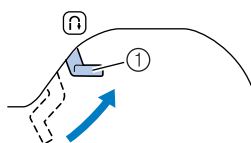

① Levier du pied-de-biche

- 4** Appuyez sur le bouton noir situé à l'arrière du support de pied-de-biche pour relâcher le pied-de-biche.

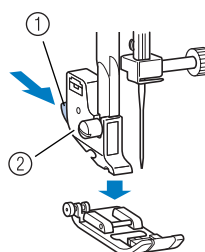

① Bouton noir
② Support du pied-de-biche

- 5** Placez un autre pied-de-biche sous le support de sorte à aligner le crochet du pied-de-biche sur le talon du support.

Placez le pied-de-biche de sorte que la lettre indiquant le type de pied-de-biche (J, A, etc.) puisse être lue.

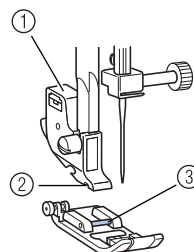

① Support du pied-de-biche
② Talon
③ Epingle

Remarque

- Le pied-de-biche à utiliser avec chaque point s'affiche sur l'écran LCD. Pour la sélection d'un point, reportez-vous à la section "Sélection des points" (page 27).

- 6** Abaissez doucement le levier du pied-de-biche de sorte que le crochet du pied-de-biche s'enclenche dans le talon du support.

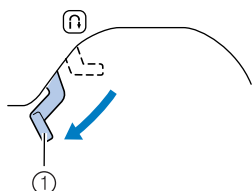

- ① Levier du pied-de-biche
▶ Le pied-de-biche est fixé.

- 7** Relevez le levier du pied-de-biche pour vérifier que le pied-de-biche est bien fixé.

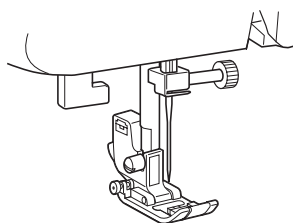

Retrait du support de pied-de-biche

Retirez le support de pied-de-biche lorsque vous nettoyez la machine à coudre ou installez un pied-de-biche qui n'utilise pas le support, comme le pied-de-biche pour quilting. À l'aide du tournevis, retirez le support de pied-de-biche.

■ Retrait du support de pied-de-biche

- 1** Retirez le pied-de-biche.

- Pour plus de détails, reportez-vous à la section "Remplacement du pied-de-biche" (page 24).

- 2** Desserrez la vis du support de pied-de-biche à l'aide du tournevis.

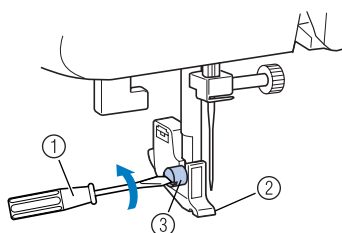

- ① Tournevis
② Support du pied-de-biche
③ Vis du support de pied-de-biche

■ Fixation du support de pied-de-biche

- 1** Alignez le support avec la partie inférieure gauche de la barre du pied-de-biche.

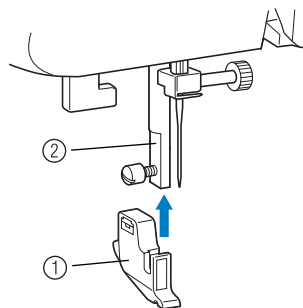

- ① Support du pied-de-biche
② Barre du pied-de-biche

- 2** Maintenez le support de pied-de-biche de la main droite, puis serrez la vis à l'aide du tournevis de votre main gauche.

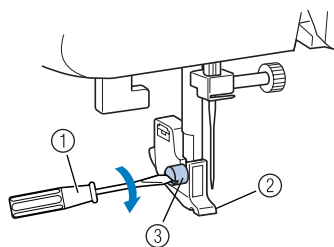

- ① Tournevis
② Support du pied-de-biche
③ Vis du support de pied-de-biche

⚡ Remarque

- Si le support de pied-de-biche n'est pas correctement installé, la tension du fil ne sera pas correcte.

2 NOTIONS ÉLÉMENTAIRES DE COUTURE

COUTURE

Cette section décrit les opérations de couture simple.
Avant d'utiliser la machine à coudre, lisez les précautions suivantes.

⚠ ATTENTION

- Lorsque la machine est en marche, faites particulièrement attention à l'emplacement de l'aiguille. En outre, ne laissez pas les mains près des pièces mobiles, telles que l'aiguille et la molette, sinon vous risquez de vous blesser.
- Ne tirez pas ou ne poussez pas le tissu trop fort pendant la couture, sinon vous risquez de vous blesser ou de casser l'aiguille.
- N'utilisez jamais d'aiguilles tordues. Elles peuvent facilement casser et vous blesser.
- Veillez à ce que l'aiguille ne touche pas d'épingles de faufilage, sinon elle risque de casser ou de se tordre.

Procédure de couture générale

Respectez les procédures de base ci-dessous pour coudre.

1	Mettez la machine sous tension.	Mettez la machine à coudre sous tension. Pour plus de détails sur la mise sous tension de la machine, reportez-vous à la section "Prise d'alimentation électrique" (page 9).
↓		
2	Sélectionnez le point.	Sélectionnez le point approprié pour la zone à coudre. Pour plus de détails sur la sélection d'un point, reportez-vous à la section "Sélection des points" (page 27).
↓		
3	Fixez le pied-de-biche.	Fixez le pied-de-biche approprié pour le point. Pour plus de détails sur le remplacement du pied-de-biche, reportez-vous à la section "Remplacement du pied-de-biche" (page 24).
↓		
4	Commencez à coudre.	Placez le tissu et commencez la couture. A la fin de la couture, coupez les fils. Pour plus de détails sur le démarrage du travail de couture, reportez-vous à la section "Démarrage du travail de couture" (page 28).

Sélection des points

A l'aide des touches de sélection des points, sélectionnez le point souhaité. Lorsque la machine à coudre est mise sous tension, le point droit (1 aiguille à gauche) est sélectionné.

- 1 Mettez la machine à coudre sous tension.

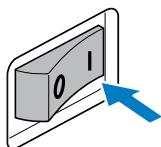

- 2 Appuyez sur (touches de sélection de point). Le numéro du point sélectionné est affiché.

Appuyez sur "+" ou "-" à côté de pour accroître et réduire le nombre d'une unité. Appuyez sur à droite pour changer le chiffre de droite et appuyez sur à gauche pour changer le chiffre de gauche.

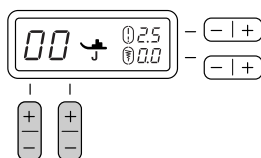

► Le point est sélectionné.

- 3 Fixez le pied-de-biche.



Remarque

- Le pied-de-biche à utiliser est indiqué par la lettre (G, A, J, N, ou R) ci-dessous à droite du numéro de point.



- 4 Si nécessaire, ajustez la longueur et la largeur du point.

- Pour plus de détails sur l'utilisation des points de couture courants, reportez-vous à l'exemple suivant.

■ [Exemple] Sélection du point

- 1 Appuyez sur les touches de sélection de point pour sélectionner le point 04.

Avec la touche de droite, sélectionnez "4", et avec la touche de gauche, sélectionnez "0".

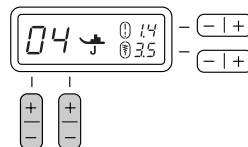

- 2 Appuyez sur "+" ou "-" à côté de (touche de réglage de la longueur du point) pour accroître ou réduire la longueur du point.

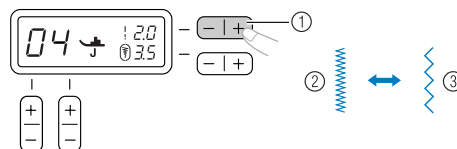

- 1 Touche de réglage de la longueur du point
- 2 Court
- 3 Long

- 3 Appuyez sur "+" ou "-" à côté de (touche de réglage de la largeur du point) pour accroître ou réduire la largeur du point.

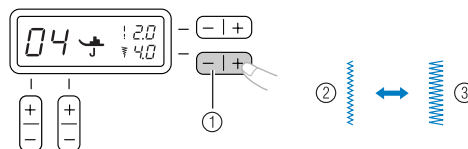

- 1 Touche de réglage de la largeur du point
- 2 Étroit
- 3 Large





Remarque

- Lorsque la longueur ou la largeur du point est modifiée par rapport à l'installation standard, autour de ou de disparaît de l'écran LCD. Lorsque la longueur ou la largeur du point est remise sur le réglage standard, réapparaît autour de ou de à l'écran LCD.
- S'il est impossible de régler la largeur du point sélectionné, "--" apparaît à droite de à l'écran LCD.

⚠ ATTENTION

- Une fois la largeur du point réglée, tournez lentement la molette vers vous (dans le sens inverse des aiguilles d'une montre) et vérifiez que l'aiguille ne touche pas le pied-de-biche. Si c'est le cas, vous risquez de casser ou de tordre l'aiguille.
- Si les points se tassent, augmentez la longueur du point. Si vous continuez à coudre avec des points qui se tassent, vous risquez de tordre ou de casser l'aiguille.

Démarrage du travail de couture

- 1** Relevez l'aiguille en tournant la molette vers vous (dans le sens inverse des aiguilles d'une montre) de sorte que le repère de la molette soit orienté vers le haut. (Sur les modèles équipés de ) (touche "Positionnement aiguille"), levez l'aiguille en appuyant sur  une ou deux fois.)

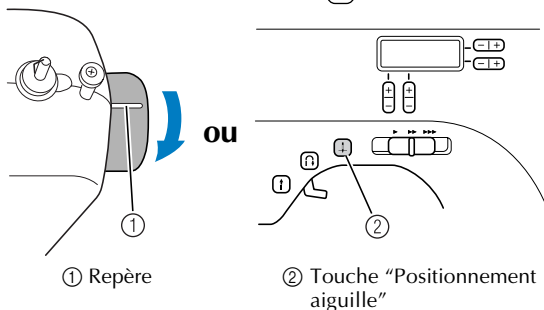

- 2** Relevez le levier du pied-de-biche.

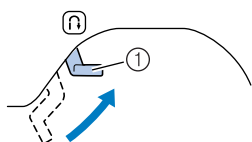

① Levier du pied-de-biche

- 3** Placez le tissu sous le levier du pied-de-biche, faites passer le fil sous le pied-de-biche, puis sortez environ 5 cm (2") de fil vers l'arrière de la machine.

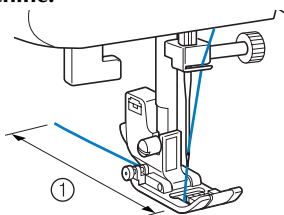

① 5 cm (2")

- 4** Tout en maintenant l'extrémité du fil et le tissu de la main gauche, tournez la molette vers vous (dans le sens inverse des aiguilles d'une montre) de la main droite pour abaisser l'aiguille au point de départ de la couture.

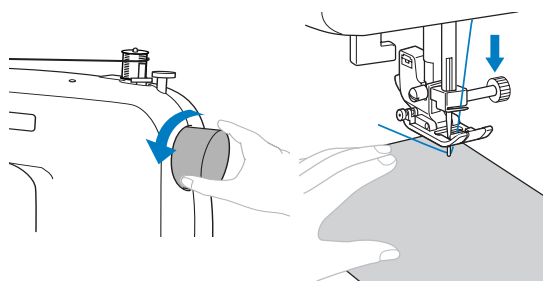

- 5** Abaissez le levier du pied-de-biche.

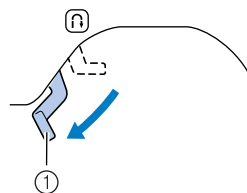

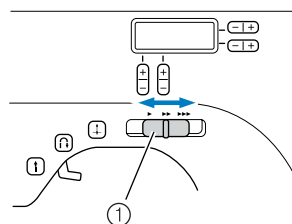

① Levier du pied-de-biche

- 6** Sur les modèles équipés d'une commande de vitesse de couture, glissez la commande de vitesse de couture vers la gauche ou la droite pour ajuster la vitesse de couture. Reportez-vous à la section "Commande de vitesse de couture" (page 10).



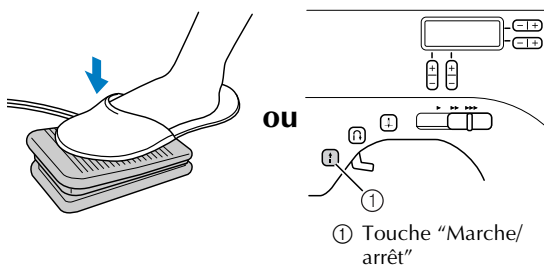

① Commande de vitesse de couture

- 7** Appuyez doucement sur la pédale. (Sur les modèles équipés de ) (touche "Marche/arrêt"), si la pédale n'est pas connectée, appuyez une fois sur .)





① Touche "Marche/arrêt"

► La machine commence à coudre.

- 8** Retirez votre pied de la pédale ou appuyez une fois sur  (touche "Marche/arrêt") (si vous avez appuyé sur  (touche "Marche/arrêt") pour démarrer la machine) (pour les modèles équipés de la touche "Marche/arrêt").

► La machine s'arrête de coudre.

- 9** Relevez l'aiguille en tournant la molette vers vous (dans le sens inverse des aiguilles d'une montre) de sorte que le repère de la molette soit orienté vers le haut. (Sur les modèles équipés de ) (touche "Positionnement aiguille"), levez l'aiguille en appuyant sur  une ou deux fois.)

- 10** Relevez le levier du pied-de-biche.

- 11** Tirez le tissu vers le côté gauche de la machine, puis faites passer les fils dans le coupe-fil pour les couper.

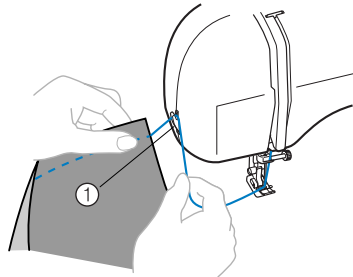

① Coupe-fil

Mémo

- Si la pédale est branchée, vous ne pouvez pas utiliser la **(i)** (touche "Marche/arrêt") pour démarrer ou arrêter le travail de couture.
- Lorsque vous cessez de coudre, l'aiguille reste abaissée (dans le tissu). Vous pouvez choisir de régler la machine pour que l'aiguille soit en position levée à l'arrêt de l'opération de couture. Pour plus de détails sur le réglage de l'aiguille en position levée à l'arrêt de la couture, reportez-vous à la section "Changement de la position d'arrêt de l'aiguille" (page 10).

■ Couture de points de renfort

Si vous cousez des points autres que des points droits ou zigzag arrêtés par des points inverses, en appuyant sur **(f)** (touche "Point inverse/renfort"), vous cousez des points de renfort, 3 à 5 points superposés.

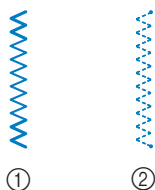

① Points inverses
② Points de renfort

Mémo

- La couture de points inverses ou de points de renfort dépend du point sélectionné. Pour plus de détails, reportez-vous à la section "Réglages de points" (page 52).

Tension des fils

La tension du fil affectera la qualité de vos points. Il est possible que vous ayez besoin de la régler lorsque vous changez de tissu ou de fil.

Mémo

- Nous vous recommandons de faire un essai sur un bout de tissu avant de commencer à coudre.

■ Tension correcte

La tension correcte est importante car une tension trop forte ou trop faible affaiblira vos coutures ou fera des plis sur votre tissu.

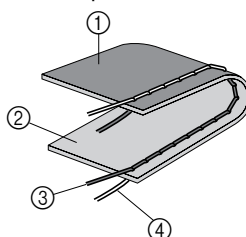

① Envers
② Surface
③ Fil supérieur
④ Fil inférieur

■ La tension supérieure est trop forte

Des boucles apparaîtront sur la surface du tissu.

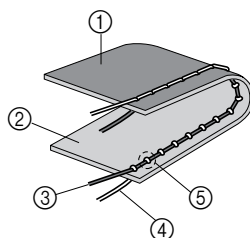

① Envers
② Surface
③ Fil supérieur
④ Fil inférieur
⑤ Des boucles apparaissent sur la surface du tissu.

Solution

Réduisez la tension en tournant le sélecteur de tension supérieure sur un numéro plus bas.

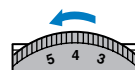

■ La tension supérieure est insuffisante

Des boucles apparaîtront sur l'envers du tissu.

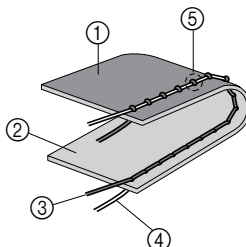

① Envers
② Surface
③ Fil supérieur
④ Fil inférieur
⑤ Des boucles apparaissent sur l'envers du tissu

Solution

Augmentez la tension en tournant le sélecteur de tension supérieure sur un numéro plus élevé.

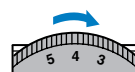

CONSEILS UTILES DE COUTURE

Cette section décrit plusieurs moyens d'obtenir des résultats optimaux pour vos projets de couture. Reportez-vous à ces conseils lors de la couture d'un projet.

Echantillon

Lorsque vous avez sélectionné un point, la machine en définit automatiquement la largeur et la longueur. Il convient toutefois de coudre un échantillon puisque, en fonction du type de tissu et des points, vous risquez de ne pas obtenir les résultats souhaités.

Pour ce faire, utilisez une pièce de tissu et du fil identiques à ceux de votre projet, et vérifiez la tension du fil, ainsi que la longueur et la largeur du point. Les résultats diffèrent en fonction du type de points et du nombre d'épaisseurs de tissu cousues, cousez l'échantillon dans les mêmes conditions que celles de votre projet.

Modification du sens de couture

1 Lorsque la couture atteint un bord, arrêtez la machine à coudre.

Laissez l'aiguille abaissée (dans le tissu). Si l'aiguille a été relevée, abaissez-la en tournant la molette vers vous (dans le sens inverse des aiguilles d'une montre) ou en appuyant une fois sur  (touche "Positionnement aiguille") (pour les modèles équipés de la touche "Positionnement aiguille").

⚠ ATTENTION

- Si vous utilisez l'aiguille jumelée, assurez-vous de lever l'aiguille avant de changer de sens de couture. Si vous tournez le tissu alors que l'aiguille est abaissée, l'aiguille peut se tordre ou casser.

2 Relevez le levier du pied-de-biche, puis tournez le tissu.

Tournez le tissu en utilisant l'aiguille comme pivot.

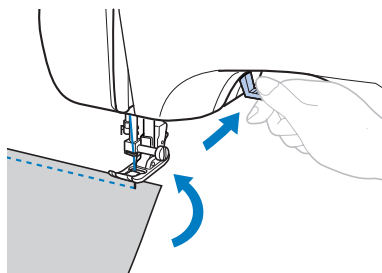

3 Abaissez le levier du pied-de-biche et continuez à coudre.

Couture de lignes courbes

Arrêtez de coudre, puis modifiez légèrement le sens de couture pour coudre le long de la ligne courbe.

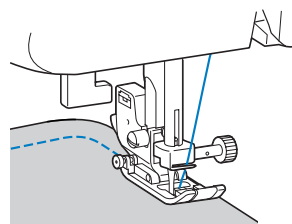

Si vous cousez le long d'une ligne courbe en utilisant un point zigzag, sélectionnez une longueur de point moindre pour obtenir un point plus fin.

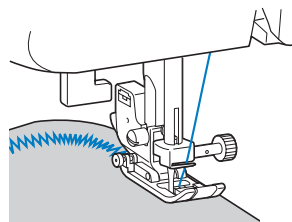

Couture de tissus épais

■ Si le tissu ne passe pas sous le pied-de-biche

Si le tissu passe difficilement sous le pied-de-biche, relevez au maximum le levier pour que le pied-de-biche se trouve dans sa position la plus haute.

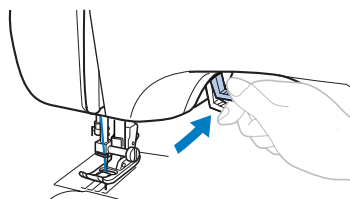

■ **Si vous devez coudre des rabats épais et si le tissu n'est pas entraîné au début de la couture**

Le pied zigzag "J" est équipé d'une fonction permettant de garder le niveau du pied-de-biche.

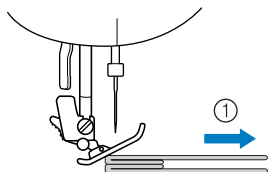

① Sens de couture

1 Si le rabat est trop épais pour passer sous le pied-de-biche, relevez le levier du pied-de-biche.

2 Appuyez sur le bouton noir situé sur le côté gauche du pied-de-biche. Maintenez le bouton enfoncé et abaissez le pied-de-biche.

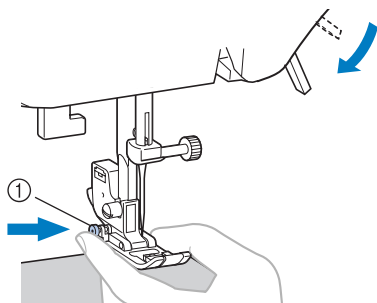

① Bouton noir

3 Relâchez le bouton. Le pied-de-biche se met à plat au niveau du rabat, permettant ainsi au tissu de passer dessous.

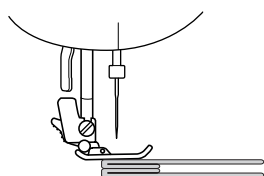

• Une fois l'endroit problématique passé, le pied-de-biche reprend sa position normale.

ATTENTION

- Si vous cousez du tissu de plus de 6 mm (15/64") d'épaisseur ou si vous poussez le tissu trop fort, vous risquez de tordre ou de casser l'aiguille.

Couture de tissus fins

Lorsque vous cousez des tissus fins, la couture peut ne pas être droite ou le tissu peut ne pas être entraîné correctement. Si c'est le cas, placez du papier fin ou un matériau stabilisateur sous le tissu et cousez l'ensemble. Une fois le travail de couture terminé, déchirez l'excédent de papier.

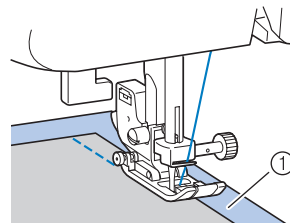

① Papier ou matériau stabilisateur

Couture de tissus élastiques

Faufilez ensemble les pièces de tissus, puis cousez sans étirer le tissu.

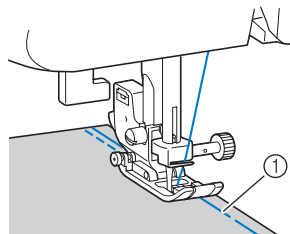

① Point faufilage

Comment utiliser un mode bras libre

La couture avec bras libre est commode pour coudre des pièces tubulaires ou des endroits difficiles à atteindre. Pour mettre votre machine dans le mode bras libre, soulevez le plateau pour l'enlever.

1 Faites glisser le plateau vers la gauche pour le dégager.

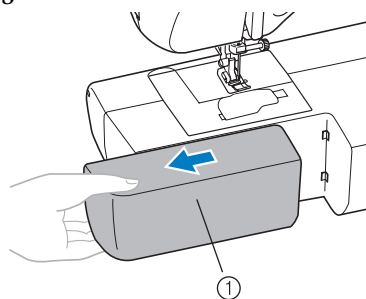

① Plateau

3 POINTS DE COUTURE COURANTS

POINTS SURFILAGE

Vous pouvez utiliser les points surfilage pour assembler des coutures et les terminer en une seule opération. Ils sont également utiles pour coudre des tissus élastiques.

Nom du point	Motif	Pied-de-biche	Motif n°				Application	Largeur du point [mm (pouce)]		Longueur du point [mm (pouce)]		Aiguille jumalée	Pied à double entraînement	Points inverse/renfort
			Modèle 70 points	Modèle 60 points	Modèle 50 points	Modèle 40 points		Auto	Manuel	Auto	Manuel			
Point zigzag		J	04	04	04	04	Surfilage et attache d'appliqués	3,5 (1/8)	0,0–7,0 (0–1/4)	1,4 (1/16)	0,0–4,0 (0–3/16)	Oui (J)	Oui***	Inv.*
Point zigzag triple		J	05	05	05	05	Surfilage sur les tissus moyens ou élastiques, fixation d'élastiques, reprisage, etc.	5,0 (3/16)	1,5–7,0 (1/16–1/4)	1,0 (1/16)	0,2–4,0 (1/64–3/16)	Oui (J)	Non	Renf.**
Point surfilage		G	06	06	06	06	Surfilage sur tissus fins ou moyens	3,5 (1/8)	2,5–5,0 (3/32–3/16)	2,0 (1/16)	1,0–4,0 (1/16–3/16)	Non	Non	Renf.**
		G	07	07	07	07	Surfilage sur tissus épais	5,0 (3/16)	2,5–5,0 (3/32–3/16)	2,5 (3/32)	1,0–4,0 (1/16–3/16)	Non	Non	Renf.**
		J	08	08	08	08	Surfilage sur tissus élastiques	5,0 (3/16)	0,0–7,0 (0–1/4)	2,5 (3/32)	0,5–4,0 (1/32–3/16)	Oui (J)	Non	Renf.**

*Inv.: Inverse **Renf.: Renfort ***N'utilisez pas les points inverses.

1 Fixez le pied pour surjet "G" ou pour zigzag "J".

2 Sélectionnez un point.

- Pour plus de détails, reportez-vous à la section "Sélection des points" (page 27).

3 Positionnez le tissu en plaçant son bord contre le guide du pied-de-biche, puis abaissez le levier du pied-de-biche.

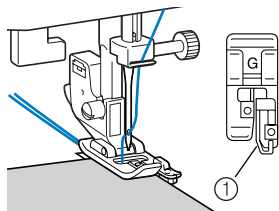

① Guide

4 Cousez en plaçant le bord du tissu contre le guide du pied-de-biche.

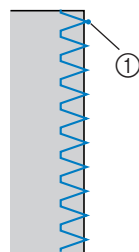

① Point de chute de l'aiguille

⚠ ATTENTION

- Une fois la largeur du point réglée, tournez lentement la molette vers vous (dans le sens inverse des aiguilles d'une montre) et vérifiez que l'aiguille ne touche pas le pied-de-biche. Si c'est le cas, vous risquez de casser ou de tordre l'aiguille.

POINTS SIMPLES

Vous pouvez utiliser des points droits pour les coutures standard. Trois types de point sont disponibles pour des coutures simples.

Nom du point	Motif	Pied-de-biche	Motif n°				Application	Largeur du point [mm (pouce)]		Longueur du point [mm (pouce)]		Aiguille jumelée	Pied à double entraînement	Points inverse/renfort	
			Modèle 70 points	Modèle 60 points	Modèle 50 points	Modèle 40 points		Auto	Manuel	Auto	Manuel				
Droit	Gauche		J	00	00	00	00	Points simples, couture de fronces ou plis, etc.	0,0 (0)	0,0-7,0 (0-1/4)	2,5 (3/32)	0,2-5,0 (1/64-3/16)	Non	Oui***	Inv.*
	Central		J	01	01	01	01	Fixation de fermetures à glissière, points simples, couture de fronces ou plis, etc.	-	-	2,5 (3/32)	0,2-5,0 (1/64-3/16)	Oui (1)	Oui***	Inv.*
Triple point élastique		J	02	02	02	02	Fixation de manches, coutures d'entrejambes, couture de tissus élastiques et points décoratifs	0,0 (0)	0,0-7,0 (0-1/4)	2,5 (3/32)	1,5-4,0 (1/16-3/16)	Non	Non	Renf.**	

*Inv.: Inverse **Renf.: Renfort ***N'utilisez pas les points inverses.

Points simples

- Faufilez ou épinglez ensemble les pièces de tissu.**
- Fixez le pied zigzag "J".**
- Sélectionnez un point.**
 - Pour plus de détails, reportez-vous à la section "Sélection des points" (page 27).
- Abaissez l'aiguille dans le tissu au début de la couture.**
- Commencez à coudre.**
 - Pour plus de détails, reportez-vous à la section "Démarrage du travail de couture" (page 28).
 - Pour plus de détails sur la couture de points inverses/de renfort, reportez-vous à la section "Couture de points de renfort" (page 29).

6 A la fin de la couture, coupez le fil.

- Pour plus de détails, reportez-vous à la section "Démarrage du travail de couture" (page 28).



■ Modification de la position de l'aiguille

Avec le point droit (aiguille à gauche) et le point élastique triple, il est possible de régler le positionnement de l'aiguille. Appuyez sur le côté "+" de la touche de réglage de la largeur pour déplacer l'aiguille vers la droite ; appuyez sur le côté "-" de la touche de réglage de la largeur pour déplacer l'aiguille vers la gauche.

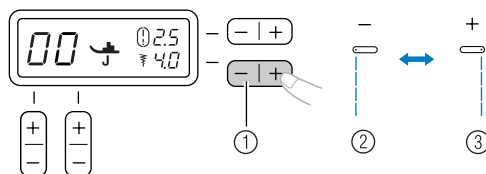

- Touche de réglage de la largeur du point
- Position de l'aiguille à gauche
- Position de l'aiguille à droite

POINT INVISIBLE

Vous pouvez utiliser le point invisible pour finir le bord d'un travail de couture, comme l'ourlet d'un pantalon, sans que le point soit visible.

Nom du point	Motif	Pied-de-biche	Motif n°				Application	Largeur du point [mm (pouce)]		Longueur du point [mm (pouce)]		Aiguille jumelée	Pied à double entraînement	Points inverse/renfort
			Modèle 70 points	Modèle 60 points	Modèle 50 points	Modèle 40 points		Auto	Manuel	Auto	Manuel			
Point invisible		R	09	09	09	09	Points invisibles sur tissus moyens	0 (0)	3 - -3	2,0 (1/16)	1,0-3,5 (1/16-1/8)	Non	Non	Renf.*
		R	10	10	10	10	Points invisibles sur tissus élastiques	0 (0)	3 - -3	2,0 (1/16)	1,0-3,5 (1/16-1/8)	Non	Non	Renf.*

*Renf.: Renfort

- Pliez le tissu le long du bord souhaité de l'ourlet, puis faufilez-le à environ 5 mm (3/16") du rebord du tissu. Repliez le tissu le long du faufilage, puis positionnez le tissu, l'envers vers le haut.

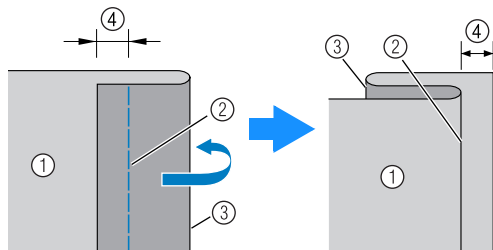

- ① Envers du tissu
② Point faufilage
③ Bord souhaité de l'ourlet
④ 5 mm (3/16")

- Fixez le pied pour point invisible "R".

- Sélectionnez un point.

- Positionnez le tissu en plaçant le bord de l'ourlet plié contre le guide du pied-de-biche, puis abaissez le levier du pied-de-biche. Contrôlez que l'aiguille tombe juste au bord du pli.

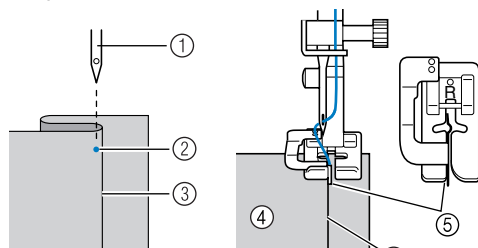

- ① Aiguille
② Point de chute de l'aiguille
③ Pli de l'ourlet
④ Envers du tissu
⑤ Guide

- Si l'aiguille coud une partie trop importante du pli de l'ourlet

Si l'aiguille coud une partie trop importante du pli de l'ourlet, réglez la largeur du point de sorte que l'aiguille tombe juste au bord du pli en appuyant sur le côté "+" de la touche de réglage de largeur du point.

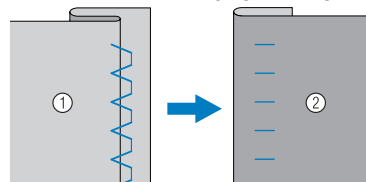

- ① Envers du tissu
② Endroit du tissu

- Si l'aiguille ne coud pas le pli de l'ourlet

Si l'aiguille ne coud pas le pli de l'ourlet, réglez la largeur du point de sorte que l'aiguille tombe juste au bord du pli en appuyant sur le côté "-" de la touche de réglage de largeur du point.

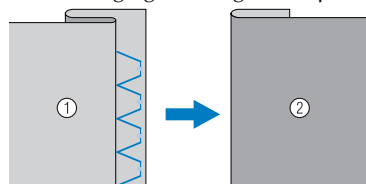

- ① Envers du tissu
② Endroit du tissu

- Pour plus de détails sur la modification de la largeur du point, reportez-vous à la section "Sélection des points" (page 27).

- Cousez en plaçant le pli de l'ourlet contre le guide du pied-de-biche.

- Retirez le point faufilage et retournez le tissu.

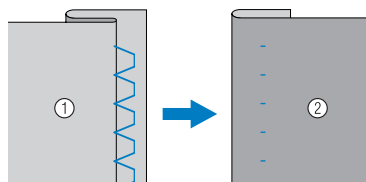

- ① Envers du tissu
② Endroit du tissu

COUTURE DE BOUTONNIÈRES

Vous pouvez coudre des boutonnières et des boutons.

Nom du point	Motif	Pied-de-biche	Motif n°				Application	Largeur du point [mm (pouce)]		Longueur du point [mm (pouce)]		Aiguille jumelée	Pied à double entraînement	Points inverse/renfort
			Modèle 70 points	Modèle 60 points	Modèle 50 points	Modèle 40 points		Auto	Manuel	Auto	Manuel			
Point de boutonnière		A	29	29	29	25	Boutonnières horizontales sur tissus fins et moyens	5,0 (3/16)	3,0-5,0 (1/8-3/16)	0,4 (1/64)	0,2-1,0 (1/64-1/16)	Non	Non	Auto* Renf.*
		A	30	30	30	26	Boutonnières renforcées pour tissus avec support	5,0 (3/16)	3,0-5,0 (1/8-3/16)	0,4 (1/64)	0,2-1,0 (1/64-1/16)	Non	Non	Auto* Renf.*
		A	31	31	31	27	Boutonnières pour tissus élastiques ou tricots	6,0 (15/64)	3,0-6,0 (1/8-15/64)	1,0 (1/16)	0,5-2,0 (1/32-1/16)	Non	Non	Auto* Renf.*
		A	32	32	32	28	Boutonnières pour tissus élastiques	6,0 (15/64)	3,0-6,0 (1/8-15/64)	1,5 (1/16)	1,0-3,0 (1/16-1/8)	Non	Non	Auto* Renf.*
		A	33	33	33	29	Boutonnières "trou de serrure" pour tissus épais ou fourrure	7,0 (1/4)	3,0-7,0 (1/8-1/4)	0,5 (1/32)	0,3-1,0 (1/64-1/16)	Non	Non	Auto* Renf.*
		A	34	34	-	-	Boutonnières "trou de serrure" pour les tissus fins moyens et épais	7,0 (1/4)	3,0-7,0 (1/8-1/4)	0,5 (1/32)	0,3-1,0 (1/64-1/16)	Non	Non	Auto* Renf.*
		A	35	35	-	-	Boutonnières "trou de serrure" pour tissus épais ou fourrure	7,0 (1/4)	3,0-7,0 (1/8-1/4)	0,5 (1/32)	0,3-1,0 (1/64-1/16)	Non	Non	Auto* Renf.*
Point zigzag (pour le Quilting)		J	40	40	-	-	Quilting appliqué et en mouvement libre, points plumetis, couture de boutons	3,5 (1/8)	0,0-7,0 (0-1/4)	1,4 (1/16)	0,0-4,0 (0-3/16)	Non	Oui	Renf.**

*Auto Renf.: Renfort automatique **Renf.: Renfort

La longueur maximale de la boutonnière est d'environ 28 mm (1-1/8") (diamètre + épaisseur du bouton). Les boutonnières sont cousues de l'avant du pied-de-biche vers l'arrière, comme illustré ci-dessous.

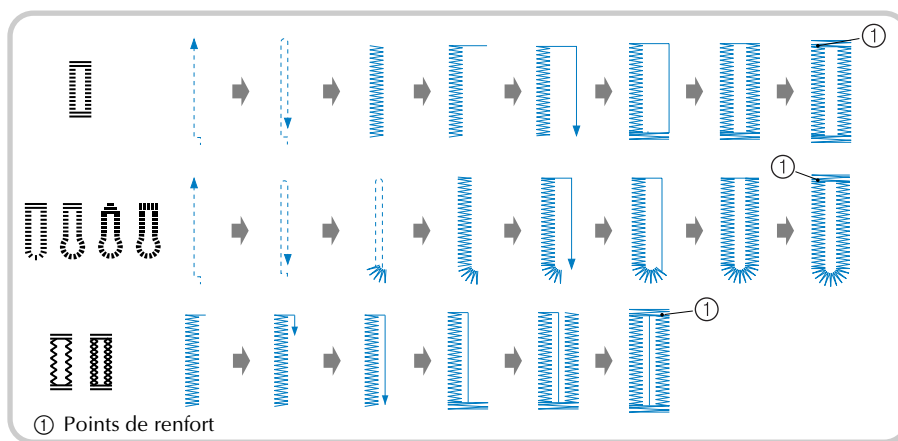

Les noms des parties du pied pour boutonnière "A", utilisé pour coudre des boutonnières, sont indiqués ci-dessous.

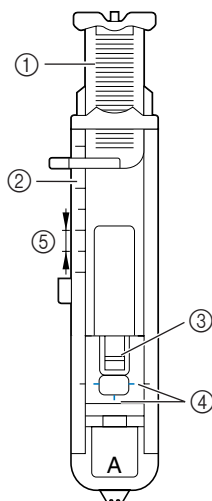

- ① Plaque du guide-bouton
- ② Réglette du pied-de-biche
- ③ Epingle
- ④ Repères sur le pied pour boutonnière
- ⑤ 5 mm (3/16")

1 Utilisez une craie pour marquer l'emplacement et la longueur de la boutonnière sur le tissu.

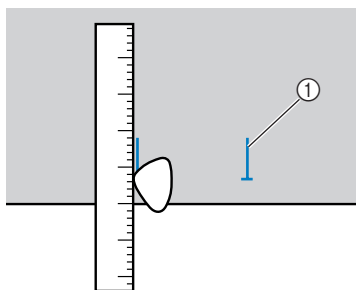

- ① Repères sur le tissu

2 Tirez sur la plaque du guide-bouton du pied pour boutonnière "A", puis insérez le bouton qui devra passer par la boutonnière.

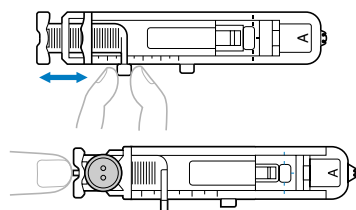

► La taille de la boutonnière est réglée.

■ Si le bouton n'entre pas dans la plaque du guide-bouton

Additionnez le diamètre et l'épaisseur du bouton, puis réglez la plaque du guide-bouton sur la longueur ainsi obtenue. (La distance entre les repères de la réglette du pied-de-biche correspond à 5 mm (3/16").)

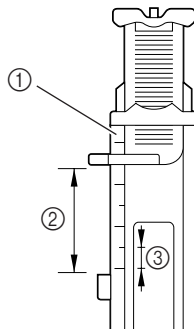

- ① Réglette du pied-de-biche
- ② Longueur de la boutonnière (diamètre + épaisseur du bouton)
- ③ 5 mm (3/16")

Exemple : Pour un bouton de 15 mm (9/16") de diamètre et de 10 mm (3/8") d'épaisseur, la plaque du guide-bouton doit être réglée sur 25 mm (1") sur la réglette.

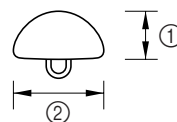

- ① 10 mm (3/8")
- ② 15 mm (9/16")

3 Fixez le pied pour boutonnière "A".

4 Sélectionnez un point.

5 Placez le tissu en alignant la partie avant du repère de la boutonnière sur les repères rouges situés sur les côtés du pied pour boutonnière, puis abaissez le levier du pied-de-biche.

Abaissez le fil supérieur pour le faire passer dans l'orifice du pied-de-biche.

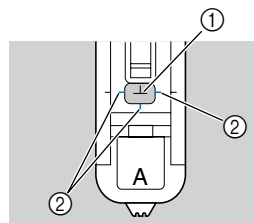

- ① Repère sur le tissu
- ② Repères rouges sur le pied pour boutonnière

- Lorsque vous abaissez le pied-de-biche, n'exercez pas de pression à l'avant du pied-de-biche, sinon, la taille de la boutonnière risque de ne pas être correcte.

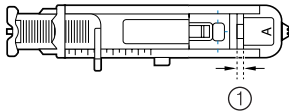
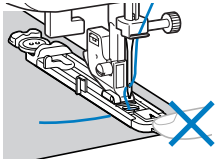

① Ne réduisez pas l'écart.

6 Abaissez au maximum le levier de boutonnière.

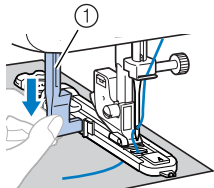

① Levier boutonnières

Le levier de boutonnière est placé derrière le support du pied pour boutonnière.

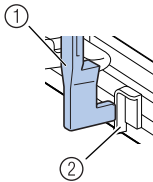

① Levier boutonnières
② Support

7 Tenez légèrement l'extrémité du fil supérieur de votre main gauche et commencez à coudre.

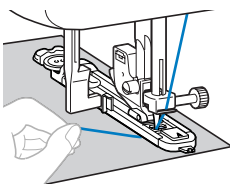

- Une fois le travail de couture terminé, la machine coud automatiquement des points de renfort puis s'arrête.

8 Relevez le levier du pied-de-biche, retirez le tissu et coupez les fils.

9 Remplacez le levier de boutonnière dans sa position d'origine.

10 Insérez une épingle à l'extrémité de la boutonnière pour éviter de couper la couture, puis utilisez un découd-vite pour couper dans la direction de l'épingle et ouvrir la boutonnière.

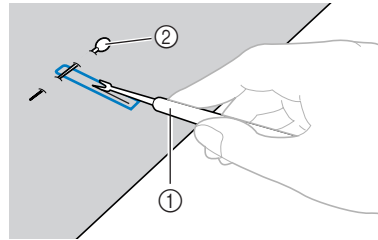

① Découd-vite
② Epingle

Pour les boutonnières "trou de serrure", utilisez un perce-œillet du commerce pour faire un trou dans l'extrémité ronde de la boutonnière, puis utilisez le découd-vite pour ouvrir la boutonnière.

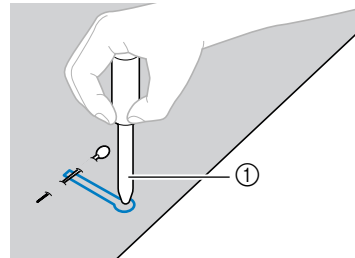

① Perce œillet

- Lorsque vous utilisez le perce-œillet, placez un papier épais ou une autre feuille de protection sous le tissu avant de percer le trou.

ATTENTION

- Lorsque vous ouvrez la boutonnière avec le découd-vite, ne placez pas vos mains dans le sens de la découpe, sinon vous risquez de vous blesser si le découd-vite glisse.

Mémo



- Avant de coudre des boutonnières, vérifiez la longueur et la largeur du point en cousant une boutonnière d'essai sur une chute de tissu.

■ Couture de boutonnières sur des tissus élastiques

Lorsque vous cousez des boutonnières sur des tissus élastiques, utilisez un fil de guipage.

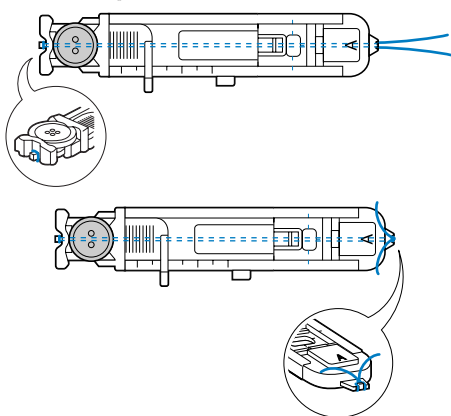
- 1 Accrochez le fil de guipage au pied pour boutonnière "A" comme indiqué sur l'illustration, pour qu'il se place dans les rainures, puis nouez-le de manière lâche.



- 2 Fixez le pied pour boutonnière "A".
- 3 Sélectionnez le point  ou .
- 4 Réglez la largeur du point en fonction de l'épaisseur du fil de guipage.
- 5 Abaissez le levier du pied-de-biche et celui du pied pour boutonnière, puis commencez à coudre.
- 6 A la fin de la couture, tirez doucement sur le fil de guipage pour le tendre.

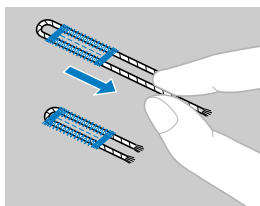



- 7 Utilisez une aiguille à coudre à la main pour tirer le fil de guipage vers l'envers du tissu, puis nouez-le.
- 8 A l'aide d'un découd-vite, coupez la partie centrale du fil de guipage restant à l'extrémité supérieure de la boutonnière. Coupez l'excédent de fil de guipage.

Couture bouton

Vous pouvez coudre des boutons avec la machine à coudre. Vous pouvez fixer des boutons à 2 ou 4 trous.

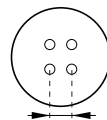
- 1 Mesurez la distance entre les trous du bouton à coudre.



- 2 Relevez le levier du pied-de-biche, puis faites glisser le levier de réglage des griffes d'entraînement, situé à l'arrière de la machine, en bas, pour le placer sur  (vers la droite, vu depuis l'avant de la machine).

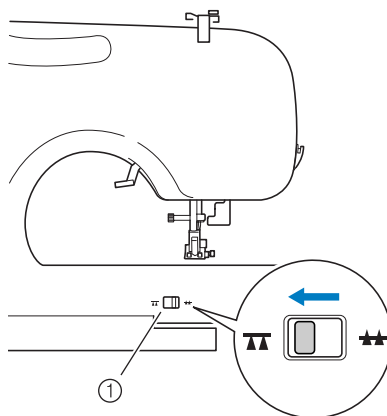

- 1 Levier de réglage des griffes d'entraînement (vu depuis l'arrière de la machine)

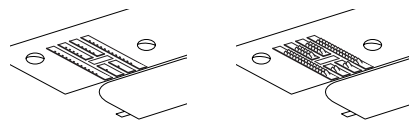

- Les griffes d'entraînement sont abaissées.

- 3 Fixez le pied-de-biche "M".

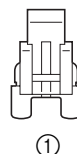



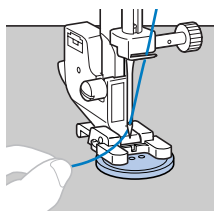

- 1 Pied pour boutons "M"

- 4** Placez un bouton entre le pied-de-biche et le tissu.

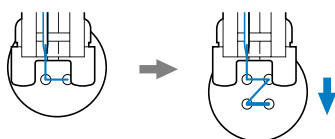

- Pour fixer des boutons à 4 trous, cousez tout d'abord les deux trous les plus proches de vous. Puis, faites glisser le bouton pour que l'aiguille passe dans les deux trous vers l'arrière de la machine à coudre et cousez-les de la même manière.



- 5** Sélectionnez un point . (Sur les modèles fournis sans le point , sélectionnez le point .)

- 6** Réglez la largeur du point pour qu'elle soit identique à la distance séparant les deux trous du bouton.

- 7** Appuyez sur la touche de réglage de la longueur du point pour que la longueur soit minimale.

- 8** Tournez la molette vers vous (dans le sens inverse des aiguilles d'une montre) pour vérifier que l'aiguille passe correctement dans les deux trous du bouton.

Réglez la largeur du point en fonction de la distance entre les trous du bouton.

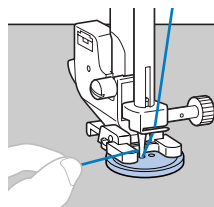
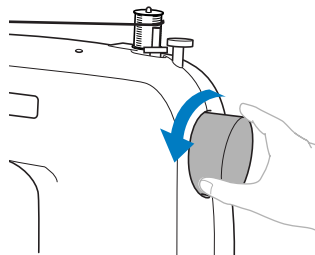

! ATTENTION

- Lorsque vous cousez, vérifiez que l'aiguille ne touche pas le bouton, sinon elle risque de se tordre ou de casser.

- 9** Commencez à coudre.

- Après avoir cousu pendant environ 10 secondes à faible vitesse, appuyez sur  (touche "Point inverse/renfort") pour coudre des points de renfort.

- 10** Tirez le fil supérieur à la fin de la couture vers l'envers du tissu, puis nouez-le avec le fil de la canette.

A l'aide d'une paire de ciseaux, coupez le fil supérieur et le fil de la canette au début de la couture.

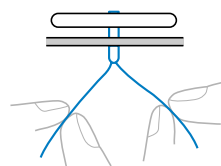

- 11** Une fois le bouton fixé, faites glisser le levier de réglage des griffes d'entraînement pour le placer sur  (vers la gauche, vu depuis l'avant de la machine) pour relever les griffes d'entraînement.

FIXATION D'UNE FERMETURE À GLISSIÈRE

Vous pouvez utiliser le pied pour fermetures à glissière pour coudre différents types de fermetures à glissière et vous pouvez le positionner facilement à droite ou à gauche de l'aiguille.

Lorsque vous cousez le côté droit de la fermeture à glissière, attachez le talon à la cheville gauche du pied pour fermeture à glissière. Lorsque vous cousez le côté gauche de la fermeture à glissière, attachez le talon à la cheville droite du pied pour fermeture à glissière.

Nom du point	Motif	Pied-de-biche	Motif n°				Application	Largeur du point [mm (pouce)]		Longueur du point [mm (pouce)]		Aiguille jumelée	Pied à double entraînement	Points inverse/renfort
			Modèle 70 points	Modèle 60 points	Modèle 50 points	Modèle 40 points		Auto	Manuel	Auto	Manuel			
Point droit (central)		I	01	01	01	01	Fixation de fermetures à glissière, points simples, couture de fronces ou plis, etc.	-	-	2,5 (3/32)	0,2-5,0 (1/64-3/16)	Oui (1)	Oui**	Inv.*

*Inv.: Inverse **N'utilisez pas les points inverses.

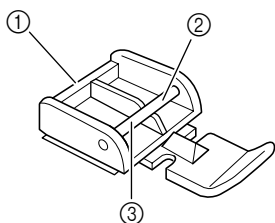

- ① Pied pour fermeture à glissière
- ② Cheville droite pour coudre le côté gauche de la fermeture à glissière.
- ③ Cheville gauche pour coudre le côté droit de la fermeture à glissière.

1 Sélectionnez le point .

2 Abaissez le levier du pied-de-biche et fixez soit la cheville gauche, soit la cheville droite du pied pour fermeture à glissière sur le talon.

3 Pliez le bord du tissu à 2 cm (3/4") et placez la fermeture à glissière en dessous de la section pliée.
Abaissez l'aiguille dans l'encoche située sur le côté gauche ou sur le côté droit du pied pour fermeture à glissière.

⚠ ATTENTION

- Tournez la molette à la main pour faire en sorte que l'aiguille ne touche pas le pied-de-biche avant que vous ne commenciez à coudre. Si vous choisissez un point différent, l'aiguille touchera le pied-de-biche et elle se cassera. Vous pourriez aussi vous blesser.

4 Cousez la fermeture à glissière de bas en haut des deux côtés. Pour obtenir les meilleurs résultats, il faut positionner l'aiguille du côté fermeture à glissière du pied-de-biche.

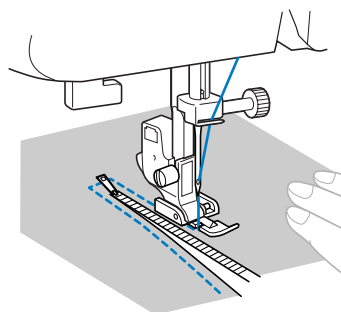

5 Pour coudre l'autre côté de la fermeture à glissière, relâchez le pied-de-biche en appuyant sur le bouton situé à l'arrière du pied-de-biche, montez le pied pour fermeture à glissière de l'autre côté de la fermeture à glissière et continuez à coudre en utilisant l'autre encoche latérale.

⚠ ATTENTION

- Veillez à ce que l'aiguille n'entre pas en contact avec la fermeture à glissière tandis que vous êtes en train de coudre. Si l'aiguille entre en contact avec la fermeture à glissière, elle pourrait se casser et vous pourriez vous blesser.

COUTURE DE TISSUS ÉLASTIQUES ET RUBAN ÉLASTIQUE

Vous pouvez coudre des tissus élastiques et fixer du ruban élastique.

Nom du point	Motif	Pied-de-biche	Motif n°				Application	Largeur du point [mm (pouce)]		Longueur du point [mm (pouce)]		Aiguille jumelée	Pied à double entraînement	Points inverse/renfort
			Modèle 70 points	Modèle 60 points	Modèle 50 points	Modèle 40 points		Auto	Manuel	Auto	Manuel			
Point élastique		J	03	03	03	03	Couture de tissus élastiques et points décoratifs	1,0 (1/16)	1,0–3,0 (1/16–1/8)	2,5 (3/32)	1,0–4,0 (1/16–3/16)	Oui (1)	Non	Renf.*
Point zigzag triple		J	05	05	05	05	Surfilage sur les tissus moyens ou élastiques, fixation d'élastiques, reprisage, etc.	5,0 (3/16)	1,5–7,0 (1/16–1/4)	1,0 (1/16)	0,2–4,0 (1/64–3/16)	Oui (1)	Non	Renf.*

*Renf.: Renfort

Respectez les précautions correspondantes lorsque vous effectuez les opérations de couture suivantes.

Points élastiques

- 1 Fixez le pied zigzag "J".
- 2 Sélectionnez le point
- 3 Cousez le tissu sans l'étirer.

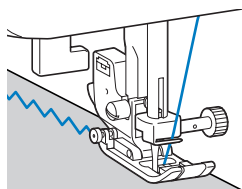

Fixation d'un élastique

Lorsque vous fixez un ruban élastique à la manchette ou à la taille d'un vêtement, les dimensions finales seront celles du ruban élastique tendu. Il est donc nécessaire d'utiliser un ruban élastique suffisamment long.

- 1 **Épinglez le ruban élastique à l'envers du tissu.**
Épinglez le ruban élastique sur le tissu en plusieurs points pour qu'il soit positionné de manière uniforme.

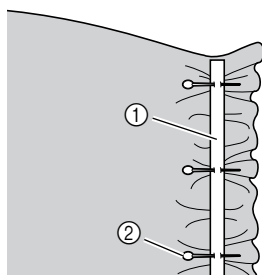

- ① Ruban élastique
② Épingle

- 2 Fixez le pied zigzag "J".

- 3 Sélectionnez le point

- 4 **Cousez le ruban élastique en l'étirant pour qu'il ait la même longueur que le tissu.**
Tout en étendant le tissu de la main gauche derrière le pied-de-biche, tirez dessus au niveau de l'épingle la plus proche de l'avant du pied-de-biche avec la main droite.

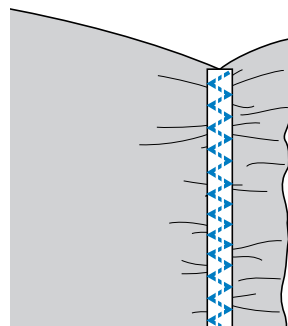
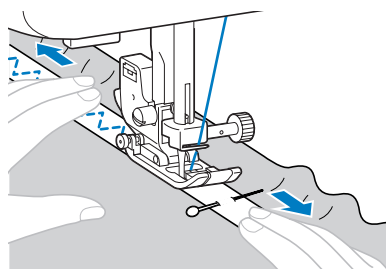













⚠ ATTENTION

- Lorsque vous cousez, vérifiez que l'aiguille ne touche aucune épingle, sinon elle pourrait se tordre ou casser.

POINTS D'APPLIQUÉ, PATCHWORK ET DE QUILTING

Cette section décrit les points pouvant être utilisés pour la couture d'appliqués, de patchworks et de quilting.

Nom du point	Motif	Pied-de-biche	Motif n°				Application	Largeur du point [mm (pouce)]		Longueur du point [mm (pouce)]		Aiguille jumelée	Pied à double entraînement	Points inverse/renfort
			Modèle 70 points	Modèle 60 points	Modèle 50 points	Modèle 40 points		Auto	Manuel	Auto	Manuel			
Point zigzag		J	04	04	04	04	Surfilage et attache d'appliqués	3,5 (1/8)	0,0–7,0 (0–1/4)	1,4 (1/16)	0,0–4,0 (0–3/16)	Oui ()	Oui**	Renf.*
Point zigzag (pour le Quilting)		J	40	40	-	-	Quilting appliqué et en mouvement libre, points plumetis	3,5 (1/8)	0,0–7,0 (0–1/4)	1,4 (1/16)	0,0–4,0 (0–3/16)	Non	Oui	Renf.*
Point d'appliqué		J	11	11	11	11	Points d'appliqué	3,5 (1/8)	2,5–5,0 (3/32–3/16)	2,5 (3/32)	1,6–4,0 (1/16–3/16)	Oui ()	Non	Renf.*
Point d'appliqué (pour le Quilting)		J	41	41	-	-	Attache d'appliqués et de bordures	1,5 (1/16)	0,5–5,0 (1/32–3/16)	1,2 (1/16)	1,0–4,0 (1/16–3/16)	Non	Non	Renf.*
		J	42	42	-	-	Attache d'appliqués et de bordures	1,5 (1/16)	0,5–5,0 (1/32–3/16)	1,2 (1/16)	1,0–4,0 (1/16–3/16)	Non	Non	Renf.*
Assemblage Points droits		J	37	37	-	-	Point droit d'assemblage (avec un rabat de 6,5mm à partir du bord droit du pied-de-biche)	5,5 (7/32)	0,0–7,0 (0–1/4)	1,6 (1/16)	0,2–5,0 (1/64–3/16)	Non	Oui	Renf.*
		J	38	38	-	-	Point droit d'assemblage (avec un rabat de 6,5mm à partir du bord gauche du pied-de-biche)	1,5 (1/16)	0,0–7,0 (0–1/4)	1,6 (1/16)	0,2–5,0 (1/64–3/16)	Non	Oui	Renf.*
Point d'assemblage		J	14	14	14	14	Points patchwork et décoratifs	4,0 (3/16)	0,0–7,0 (0–1/4)	1,2 (1/16)	0,2–4,0 (1/64–3/16)	Oui ()	Non	Renf.*
		J	15	15	15	15	Points patchwork, décoratifs et surfilage sur deux pièces de tissu, comme avec le tricot	5,0 (3/16)	2,5–7,0 (3/32–1/4)	2,5 (3/32)	1,0–4,0 (1/16–3/16)	Oui ()	Non	Renf.*
		J	16	16	16	16	Points patchwork et décoratifs	5,0 (3/16)	0,0–7,0 (0–1/4)	1,2 (1/16)	0,2–4,0 (1/64–3/16)	Oui ()	Non	Renf.*
Quilting style "à la main"		J	39	39	35	31	Quilting à point droit qui paraît cousu main	0,0 (0)	0,0–7,0 (0–1/4)	2,5 (3/32)	1,0–4,0 (1/16–3/16)	Non	Non	Renf.*
Quilting pointillé		J	43	43	-	-	Points d'arrière-plan de quilting (pointillé)	7,0 (1/4)	1,0–7,0 (1/16–1/4)	1,6 (1/16)	1,0–4,0 (1/16–3/16)	Non	Non	Renf.*

*Renf.: Renfort **N'utilisez pas les points inverses.

Appliqués

Vous pouvez créer un appliqué en coupant une forme dans un morceau de tissu différent et en l'utilisant comme décoration.

1 Faufilez la forme coupée sur le tissu.

2 Fixez le pied zigzag "J".

3 Sélectionnez le point .

- 4** Cousez avec précaution autour des bords du dessin.

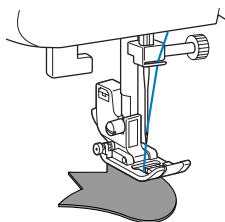

- 5** Coupez le tissu en surplus à l'extérieur des points.

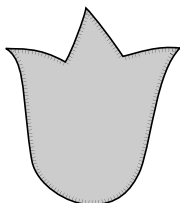

- 6** Enlevez le faufilage si besoin est.



Mémo

- Faites des points droits de renfort au début et à la fin des points.



ATTENTION

- Veillez à ce que l'aiguille ne touche pas d'épingle pendant que vous cousez car elle pourrait se casser. Vous pourriez aussi vous blesser.

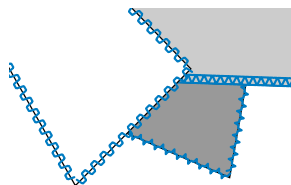
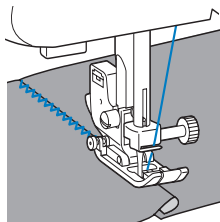

Points patchwork (piqué fantaisie)

- Pliez le bord de la pièce de tissu supérieure et placez-la sur la pièce inférieure.
- Cousez les deux pièces de tissu ensemble de sorte que le motif du point s'étende sur les deux pièces.



Assemblage

On appelle "assemblage" le fait de coudre deux pièces de tissu ensemble. Vous devez couper les pièces de tissu en laissant un rabat de 6,5 mm (1/4"). Cousez un point droit d'assemblage avec un rabat de 6,5 mm (1/4") à partir du bord droit ou gauche du pied-de-biche.

- Faufilez ou placez des épingles le long du rabat des tissus à assembler.
- Fixez le pied zigzag "J".
- Sélectionnez le point  ou .
- Effectuez la couture, le bord du pied-de-biche étant aligné sur le bord du tissu.

■ Pour un rabat du côté droit

Alignez le côté droit du pied-de-biche sur le bord du tissu et effectuez la couture en utilisant le point .

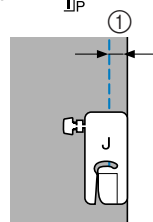

① 6,5 mm (1/4")

■ Pour un rabat du côté gauche

Alignez le côté gauche du pied-de-biche sur le bord du tissu et effectuez la couture en utilisant le point .

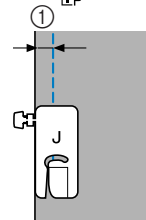

① 6,5 mm (1/4")



Mémo

- Pour modifier la largeur du rabat (positionnement de l'aiguille), réglez la largeur du point. Pour plus de détails, reportez-vous à la section "Modification de la position de l'aiguille" (page 33).

Quilting

On appelle "quilting" le placement d'ouate entre les parties inférieure et supérieure du tissu. Vous pouvez facilement réaliser des couvertures piquées à l'aide du pied à double entraînement et du guide de quilting proposés en option.



Remarque

- N'utilisez le pied à double entraînement qu'avec des points droits ou zigzag. Ne l'utilisez pas pour d'autres modèles de points. Le pied à double entraînement ne permet pas de coudre des points inverses.

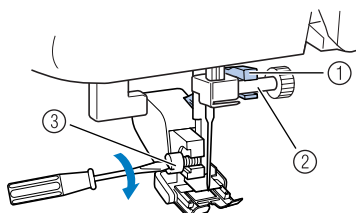

- 1 **Fafilez le tissu pour lequel vous souhaitez réaliser le quilting.**
- 2 **Retirez le pied-de-biche et son support.**
 - Pour plus de détails, reportez-vous à la section "Retrait du support de pied-de-biche" (page 25).
- 3 **Accrochez la fourche de connexion du double entraînement sur la vis du support de l'aiguille, abaissez le levier du pied-de-biche, puis utilisez la vis du support du pied-de-biche pour fixer le pied à double entraînement à la barre du pied-de-biche.**



- ① Fourche de connexion
- ② Vis du support de l'aiguille
- ③ Vis du support de pied-de-biche

ATTENTION

- Utilisez le tournevis pour serrer la vis fermement. Si la vis n'est pas suffisamment serrée, l'aiguille risque de toucher le pied-de-biche et de vous blesser.
- Veillez à tourner la molette vers l'avant de la machine pour vérifier que l'aiguille ne touche pas le pied-de-biche. Si l'aiguille touche le pied-de-biche, vous risquez de vous blesser.

- 4 **Sélectionnez le point**   ou .

- 5 **Placez une main de chaque côté du pied-de-biche, puis guidez uniformément le tissu lors de la couture.**

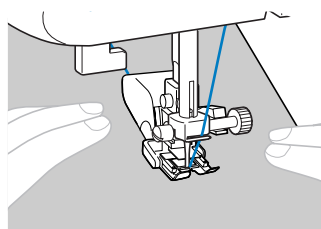

Remarque

- Lorsque vous cousez à l'aide du pied à double entraînement, utilisez une vitesse moyenne ou basse.

■ Utilisation du guide de quilting en option

Utilisez le guide de quilting pour coudre des points parallèles espacés de manière égale.

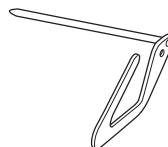

- 1 **Insérez la tige du guide ouateur dans l'orifice se trouvant à l'arrière du support de pied-de-biche ou du pied à double entraînement.**

- Pied à double entraînement

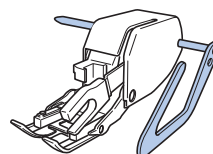

- Support du pied-de-biche

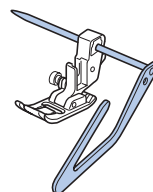

- 2 **Régalez la tige du guide ouateur pour que le guide de quilting s'aligne sur les points déjà cousus.**

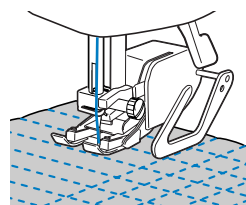

Quilting en mouvement libre

Avec le quilting en mouvement libre, les griffes d'entraînement peuvent être abaissées (à l'aide du levier de réglage des griffes d'entraînement) de façon à pouvoir déplacer le tissu librement dans n'importe quelle direction.

Le pied-de-biche pour quilting en option est nécessaire au quilting en mouvement libre.

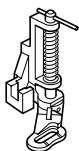

1 Retirez le pied-de-biche et son support.

- Pour plus de détails, reportez-vous à la section "Retrait du support de pied-de-biche" (page 25).

2 Alignez le pied-de-biche pour quilting sur la partie inférieure gauche de la barre du pied-de-biche.

Le crochet du pied-de-biche pour quilting doit se trouver au-dessus de la vis du support d'aiguille.

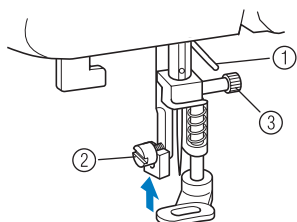

- ① Crochet du pied-de-biche pour quilting
- ② Vis du support de pied-de-biche
- ③ Vis du support de l'aiguille

3 Maintenez le pied-de-biche pour quilting de la main droite, puis serrez la vis du support de pied-de-biche à l'aide du tournevis de votre main gauche.

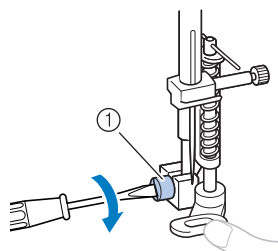

- ① Vis du support de pied-de-biche

⚠ ATTENTION

- Veillez à bien serrer les vis à l'aide du tournevis, sinon, l'aiguille risque de toucher le pied-de-biche et de se tordre ou de casser.

4 Faites glisser le levier de réglage des griffes d'entraînement, situé à l'arrière de la machine, en bas, pour le placer sur (vers la droite, vu depuis l'avant de la machine).

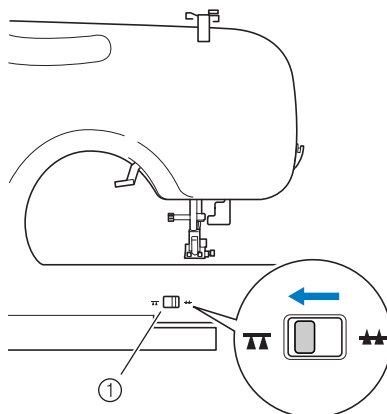

- ① Levier de réglage des griffes d'entraînement (vu depuis l'arrière de la machine)

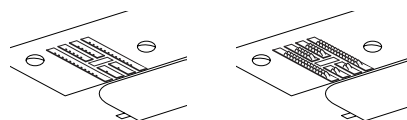

- ▶ Les griffes d'entraînement sont abaissées.

5 Mettez la machine à coudre sous tension, puis sélectionnez un point.

6 Tendez le tissu des deux mains, puis déplacez-le pour suivre le motif.

Des points de renfort sont cousus au début et à la fin de la couture.

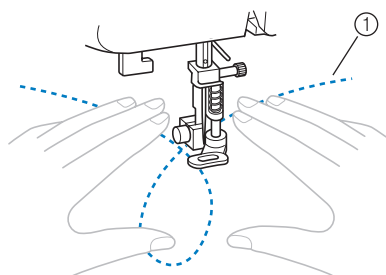



- ① Motif

7 A la fin de la couture, faites glisser le levier de réglage des griffes d'entraînement pour le placer sur (vers la gauche, vu depuis l'avant de la machine) pour relever les griffes d'entraînement.

- En principe, le levier de réglage des griffes d'entraînement se trouve à .

POINTS DE RENFORT

Renforcez les points soumis à d'importantes tractions, comme les boutonnères des manches, les coutures d'entrejambes et les coins des poches.

Nom du point	Motif	Pied-de-biche	Motif n°				Application	Largeur du point [mm (pouce)]		Longueur du point [mm (pouce)]		Aiguille jumelée	Pied à double entraînement	Points inverse/renfort
			Modèle 70 points	Modèle 60 points	Modèle 50 points	Modèle 40 points		Auto	Manuel	Auto	Manuel			
Triple point élastique		J	02	02	02	02	Fixation de manches, coutures d'entrejambes, couture de tissus élastiques et points décoratifs	0,0 (0)	0,0-7,0 (0-1/4)	2,5 (3/32)	1,5-4,0 (1/16-3/16)	Non	Non	Renf.*
Point d'arrêt		A	36	36	34	30	Renforcement des ouvertures et des zones dont les coutures se défont facilement	2,0 (1/16)	1,0-3,0 (1/16-1/8)	0,4 (1/64)	0,3-1,0 (1/64-1/16)	Non	Non	Auto Renf.**

*Renf.: Renfort **Auto Renf.: Renfort automatique

Triple point élastique

Utilisez le point élastique triple pour renforcer les boutonnères des manches et les coutures d'entrejambes.

1 Fixez le pied zigzag "J".

2 Sélectionnez le point .

3 Commencez à coudre.

- Pour plus de détails, reportez-vous à la section "Démarrage du travail de couture" (page 28).

Points d'arrêt

Les points d'arrêt permettent de renforcer les points soumis à d'importantes tractions, comme les coins des poches et les ouvertures.

Vous trouverez ci-dessous l'exemple de la procédure de couture des points d'arrêt aux coins des poches.

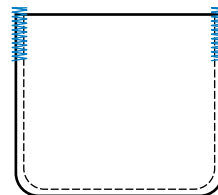

1 Déterminez la longueur souhaitée du point d'arrêt. Réglez la plaque du guide-bouton du pied pour boutonnière "A" à la longueur voulue. (La distance entre les repères de la règle du pied-de-biche correspond à 5 mm (3/16").)

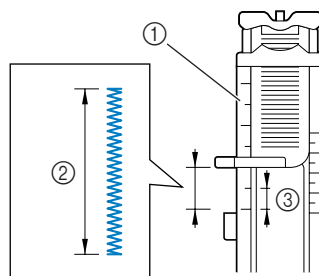

- ① Réglette du pied-de-biche
- ② Longueur du point d'arrêt
- ③ 5 mm (3/16")

- Vous pouvez coudre un point d'arrêt d'une longueur maximale de 28 mm (1-1/8").

2 Fixez le pied pour boutonnière "A".

3 Sélectionnez le point .

4 Placez le tissu pour que l'ouverture de la poche soit tournée vers vous, puis abaissez le levier du pied-de-biche de façon à ce que l'aiguille tombe 2 mm (1/16") devant l'ouverture de la poche.

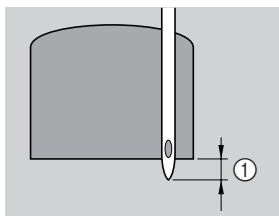

① 2 mm (1/16")

Abaissez le fil supérieur pour le faire passer dans l'orifice du pied-de-biche.

- Lorsque vous abaissez le pied-de-biche, n'exercez pas de pression à l'avant du pied-de-biche, sinon, la taille du point d'arrêt risque de ne pas être correcte.

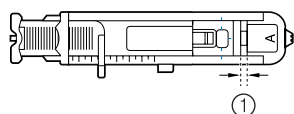
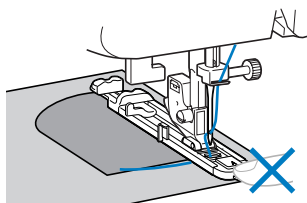

① Ne réduisez pas l'écart.

5 Abaissez au maximum le levier de boutonnière.

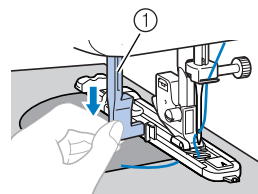

① Levier boutonnières

Le levier de boutonnière est placé derrière le support du pied pour boutonnière.

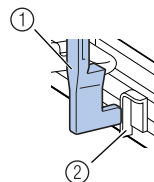

① Levier boutonnières

② Support

6 Tenez légèrement l'extrémité du fil supérieur de votre main gauche et commencez à coudre.

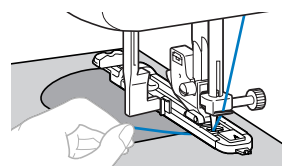

- Une fois le travail de couture terminé, la machine coud automatiquement des points de renfort puis s'arrête.

7 Relevez le levier du pied-de-biche, retirez le tissu et coupez les fils.

8 Remplacez le levier de boutonnière dans sa position d'origine.

Mémo

- Si le tissu n'avance pas, parce qu'il est trop épais, par exemple, augmentez la longueur du point. Pour plus de détails, reportez-vous à la section "Sélection des points" (page 27).

POINT DÉCORATIF

Cette machine permet de coudre plusieurs points décoratifs.

Nom du point	Motif	Pied-de-biche	Motif n°				Application	Largeur du point [mm (pouce)]		Longueur du point [mm (pouce)]		Aiguille jumelée	Pied à double entraînement	Points inverse/renfort
			Modèle 70 points	Modèle 60 points	Modèle 50 points	Modèle 40 points		Auto	Manuel	Auto	Manuel			
Point fagot		J	17	17	17	17	Points fagot, de smock et décoratif	5,0 (3/16)	0,0-7,0 (0-1/4)	2,5 (3/32)	1,0-4,0 (1/16-3/16)	Oui (1)	Non	Renf.*
		J	18	18	18	18	Points fagot, de smock et décoratif	5,0 (3/16)	2,5-7,0 (3/32-1/4)	2,5 (3/32)	1,0-4,0 (1/16-3/16)	Oui (1)	Non	Renf.*
Point d'assemblage		J	14	14	14	14	Points patchwork et décoratifs	4,0 (3/16)	0,0-7,0 (0-1/4)	1,2 (1/16)	0,2-4,0 (1/64-3/16)	Oui (1)	Non	Renf.*
		J	15	15	15	15	Points patchwork, décoratifs et surfilage sur deux pièces de tissu, comme avec le tricot	5,0 (3/16)	2,5-7,0 (3/32-1/4)	2,5 (3/32)	1,0-4,0 (1/16-3/16)	Oui (1)	Non	Renf.*
		J	16	16	16	16	Points patchwork et décoratifs	5,0 (3/16)	0,0-7,0 (0-1/4)	1,2 (1/16)	0,2-4,0 (1/64-3/16)	Oui (1)	Non	Renf.*
Points bordure replié		J	12	12	12	12	Point bordure replié	4,0 (3/16)	0,0-7,0 (0-1/4)	2,5 (3/32)	0,2-4,0 (1/64-3/16)	Oui (1)	Non	Renf.*
Point feston satin		N	13	13	13	13	Points feston	5,0 (3/16)	2,5-7,0 (3/32-1/4)	0,5 (1/32)	0,1-1,0 (1/64-1/16)	Oui (1)	Non	Renf.*
Point décoratif		J	19	19	19	19	Point décoratif	4,0 (3/16)	0,0-7,0 (0-1/4)	3,0 (1/8)	2,0-4,0 (1/16-3/16)	Non	Non	Renf.*
		J	20	20	20	20	Point décoratif	4,0 (3/16)	0,0-7,0 (0-1/4)	2,5 (3/32)	1,0-4,0 (1/16-3/16)	Oui (1)	Non	Renf.*
		J	21	21	21	-	Point décoratif	5,5 (7/32)	0,0-7,0 (0-1/4)	1,6 (1/16)	1,0-4,0 (1/16-3/16)	Oui (1)	Non	Renf.*
		N	22	22	22	21	Points décoratifs et fixation d'élastiques	5,0 (3/16)	1,5-7,0 (1/64-1/4)	1,0 (1/16)	0,2-4,0 (1/64-3/16)	Oui (1)	Non	Renf.*
		N	23	23	23	22	Couture de dentelle, ourlets décoratifs, points Héritage, etc.	3,5 (1/8)	1,5-7,0 (1/16-1/4)	2,5 (3/32)	1,6-4,0 (1/16-3/16)	Non	Non	Renf.*
		N	24	24	24	23	Ourlets décoratifs, points Héritage, etc.	6,0 (15/64)	1,5-7,0 (1/16-1/4)	3,0 (1/8)	1,5-4,0 (1/16-3/16)	Non	Non	Renf.*
		N	25	25	25	-	Ourlets décoratifs sur tissus fins, moyens et à armure toile, points Héritage, etc. Couture de points à l'ancienne (si la lettre A est en majuscule, elle est sans accent, sinon elle apparaît comme "à"), etc.	5,0 (3/16)	1,5-7,0 (1/16-1/4)	3,5 (1/8)	1,5-4,0 (1/16-3/16)	Non	Non	Renf.*
		N	26	26	26	24	Ourlets décoratifs sur tissus fins, moyens et à armure toile, points Héritage, etc. Couture de points à l'ancienne (si la lettre A est en majuscule, elle est sans accent, sinon elle apparaît comme "à"), etc.	5,0 (3/16)	1,5-7,0 (1/16-1/4)	4,0 (3/16)	1,5-4,0 (1/16-3/16)	Oui (1)	Non	Renf.*
		N	27	27	27	-	Ourlets décoratifs sur tissus fins, moyens et à armure toile, points Héritage, etc. Couture de points à l'ancienne (si la lettre A est en majuscule, elle est sans accent, sinon elle apparaît comme "à"), etc.	5,0 (3/16)	1,5-7,0 (1/16-1/4)	2,5 (3/32)	1,5-4,0 (1/16-3/16)	Oui (1)	Non	Renf.*
		N	28	28	28	-	Ourlets décoratifs sur tissus fins, moyens et à armure toile, points Héritage, etc. Couture de points à l'ancienne (si la lettre A est en majuscule, elle est sans accent, sinon elle apparaît comme "à"), etc.	5,0 (3/16)	1,5-7,0 (1/16-1/4)	2,0 (1/16)	1,5-4,0 (1/16-3/16)	Oui (1)	Non	Renf.*

*Renf.: Renfort



Point fagot

On utilise le "point fagot" pour l'assemblage de tissu avec une couture ouverte. Utilisez ce point pour coudre des chemisiers et des vêtements d'enfants. Ce point est plus décoratif lorsque vous utilisez du fil épais.

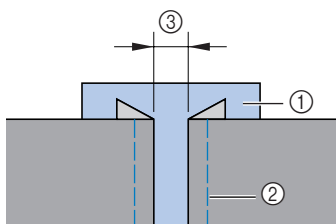
- 1 Pliez les deux pièces de tissu le long de leur couture à l'aide d'un fer à repasser.
- 2 Faufilez les deux pièces de tissu, séparées d'environ 4,0 mm (3/16"), sur du papier fin ou sur une feuille de matériau stabilisateur soluble.



- ① Papier fin ou matériau stabilisateur soluble
- ② Point faufilage
- ③ 4 mm (3/16")

- 3 Fixez le pied zigzag "J".
- 4 Sélectionnez le point  ou .
- 5 Définissez la largeur du point sur 7,0 mm (1/4").
 - Pour plus de détails, reportez-vous à la section "Sélection des points" (page 27).
- 6 Effectuez la couture, le centre du pied-de-biche étant aligné sur le milieu de l'espace séparant les deux pièces de tissu.

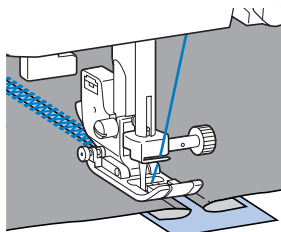
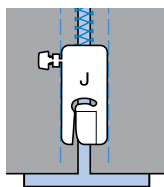

- 7 A la fin de la couture, retirez le papier.

Points feston

Le motif répétitif en forme de vagues, ressemblant à des coquillages, s'appelle "point feston". Utilisez ce point sur les cols de chemisiers et pour décorer les bords des mouchoirs.

- 1 Fixez le pied pour monogrammes "N".
- 2 Sélectionnez le point .
- 3 Cousez le long du bord du tissu en veillant à ne pas coudre directement sur le bord du tissu.

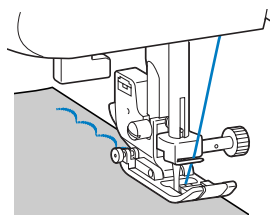

- Pour des résultats optimaux, pulvérisez de l'amidon sur le tissu et appliquez un fer chaud avant de coudre.

- 4 Coupez le long des points.

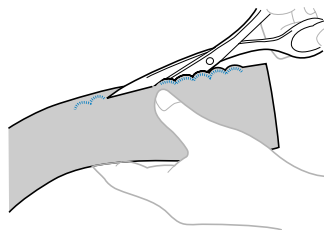

- Veillez à ne pas couper les points.

Point smock

On appelle "point smock" le point décoratif créé en cousant ou en brodant sur des fronces. Il permet de décorer le devant des chemisiers ou des manchettes. Le point smock confère au tissu texture et élasticité.

- 1 Fixez le pied zigzag "J".
- 2 Sélectionnez le point droit, puis réglez sa longueur sur 4,0 mm (3/16") et relâchez la tension du fil.
 - Pour plus de détails, reportez-vous aux sections "Sélection des points" (page 27) et "Tension des fils" (page 29).
- 3 Cousez des points parallèles à intervalles de 1 cm (3/8").

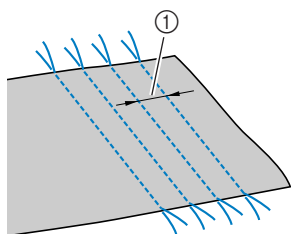



① 1 cm (3/8")

- Ne cousez pas des points inverses/de renfort et ne coupez pas le fil.

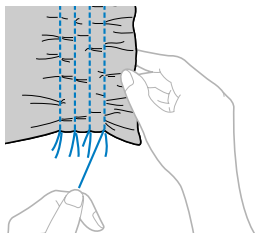
- 4 Tirez sur les fils de canette pour créer des fronces.
Repassez les fronces pour les aplanir.



- 5 Sélectionnez le point  ou .

- 6 Cousez entre les points droits.

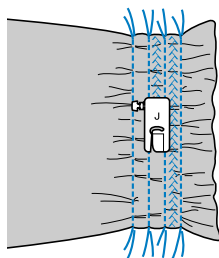

- 7 Tirez les fils des points droits.

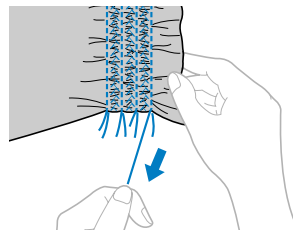

Points bordure repliée

Les fronces qui ressemblent à des coquillages sont appelées "bordures repliées". Elles servent à décorer les bords, le devant de chemisiers ou de manchettes en tissu fin.

- 1 Pliez le tissu le long du biais.

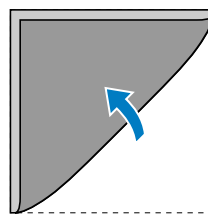

- 2 Fixez le pied zigzag "J".

- 3 Sélectionnez le point , puis accroissez la tension de fil.

- Pour plus de détails, reportez-vous à la section "Sélection des points" (page 27).

- 4 Cousez en vous assurant que l'aiguille tombe au bord du tissu.

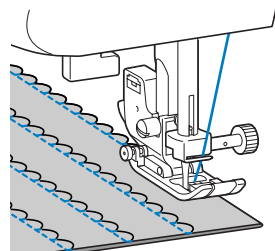
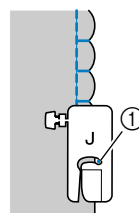

① Point de chute de l'aiguille

- 5** Dépliez le tissu, puis repassez au fer les bordures d'un côté.

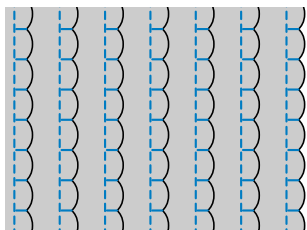



Point d'assemblage

Vous pouvez coudre des points d'assemblage décoratifs sur le rabat de tissus assemblés. Ce point est utilisé lorsque vous réalisez un piqué fantaisie.

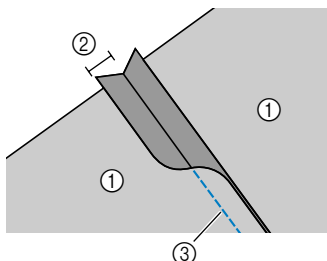
- 1** Fixez le pied zigzag "J".
- 2** Cousez ensemble l'endroit des deux pièces de tissu, puis ouvrez les rabats.



- ① Envers du tissu
② Rabat de 6,5 mm (1/4")
③ Point droit

- 3** Sélectionnez le point ,  ou .
- 4** Retournez le tissu pour que l'endroit soit tourné vers le haut, puis cousez sur la jonction, le centre du pied-de-biche aligné sur celle-ci.

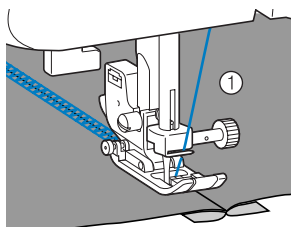

- ① Endroit du tissu

Points à l'ancienne

Lorsque vous cousez avec l'aiguille à oreilles, les trous laissés par l'aiguille sont élargis, créant un point décoratif de type dentelle. Ce point permet de décorer des ourlets et des nappes sur des tissus fins ou moyens, ainsi que sur des tissus à armure toile.

⚠ ATTENTION

- Vous ne pouvez pas utiliser l'enfileur d'aiguille avec l'aiguille à oreilles, sinon, la machine à coudre risque d'être endommagée. Introduisez manuellement le fil dans le chas de l'aiguille de l'avant vers l'arrière. Pour plus de détails, reportez-vous à la section "Enfilage supérieur" (page 16).

- 1** Insérez l'aiguille à oreilles.

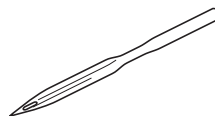

- Utilisez une aiguille à oreilles 130/705H, 100/16.
- Pour plus de détails sur l'insertion d'une aiguille, reportez-vous à la section "Remplacement de l'aiguille" (page 21).

- 2** Fixez le pied pour monogrammes "N".

- 3** Sélectionnez le point , , , ,  ou .

⚠ ATTENTION

- Sélectionnez une largeur de point de 6,0 mm (15/64") maximum, sinon, l'aiguille risque de se tordre ou de casser.
- Une fois la largeur du point réglée, tournez lentement la molette vers vous (dans le sens inverse des aiguilles d'une montre) et vérifiez que l'aiguille ne touche pas le pied-de-biche. Si c'est le cas, vous risquez de casser ou de tordre l'aiguille.

- 4** Commencez à coudre.

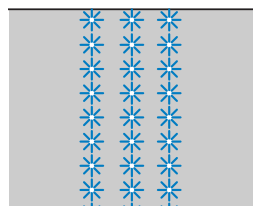

4 ANNEXE









RÉGLAGES DE POINTS

Le tableau suivant indique les applications, les longueurs et largeurs de points et la possibilité d'utilisation de l'aiguille jumelée pour les points courants.

! ATTENTION

- Sélectionnez une largeur de point de 5,0 mm (3/16") maximum, sinon, l'aiguille risque de casser ou la machine d'être endommagée.
- Lorsque vous utilisez l'aiguille jumelée, veillez à installer le pied zigzag "J", sinon l'aiguille risque de casser ou la machine pourrait être endommagée.

Points courants















Nom du point	Motif	Pied-de-biche	Motif n°				Application	Largeur du point [mm (pouces)]		Longueur du point [mm (pouces)]		Aiguille jumelée	Pied à double entraînement	Points inverse/renfort	
			Modèle 70 points	Modèle 60 points	Modèle 50 points	Modèle 40 points		Auto	Manuel	Auto	Manuel				
Droit	Gauche		J	00	00	00	00	Points simples, couture de fronces ou plis, etc.	0,0 (0)	0,0–7,0 (0–1/4)	2,5 (3/32)	0,2–5,0 (1/64–3/16)	Non	***	Inv. *
	Central		J	01	01	01	01	Fixation de fermetures à glissière, points simples, couture de fronces ou plis, etc.	–	–	2,5 (3/32)	0,2–5,0 (1/64–3/16)	Oui (J)	***	Inv. *
Triple point élastique		J	02	02	02	02	Fixation de manches, coutures d'entrejambes, couture de tissus élastiques et points décoratifs	0,0 (0)	0,0–7,0 (0–1/4)	2,5 (3/32)	1,5–4,0 (1/16–3/16)	Non	Non	Renf.**	
Point élastique		J	03	03	03	03	Couture de tissus élastiques et points décoratifs	1,0 (1/16)	1,0–3,0 (1/16–1/8)	2,5 (3/32)	1,0–4,0 (1/16–3/16)	****	Oui (J)	Non	Renf.**
Point zigzag		J	04	04	04	04	Surfilage et attache d'appliqués	3,5 (1/8)	0,0–7,0 (0–1/4)	1,4 (1/16)	0,0–4,0 (0–3/16)	****	Oui (J)	***	Inv. *
Point zigzag triple		J	05	05	05	05	Surfilage sur les tissus moyens ou élastiques, fixation d'élastiques, reprisage, etc.	5,0 (3/16)	1,5–7,0 (1/16–1/4)	1,0 (1/16)	0,2–4,0 (1/64–3/16)	****	Oui (J)	Non	Renf.**
Point surfilage		G	06	06	06	06	Surfilage sur tissus fins ou moyens	3,5 (1/8)	2,5–5,0 (3/32–3/16)	2,0 (1/16)	1,0–4,0 (1/16–3/16)	Non	Non	Renf.**	
		G	07	07	07	07	Surfilage sur tissus épais	5,0 (3/16)	2,5–5,0 (3/32–3/16)	2,5 (3/32)	1,0–4,0 (1/16–3/16)	Non	Non	Renf.**	
		J	08	08	08	08	Surfilage sur tissus élastiques	5,0 (3/16)	0,0–7,0 (0–1/4)	2,5 (3/32)	0,5–4,0 (1/32–3/16)	****	Oui (J)	Non	Renf.**

*Inv.: Inverse **Renf.: Renfort ****N'utilisez pas les points inverses.

****Sélectionnez une largeur de point de 5,0 mm (3/16") maximum.

















Nom du point	Motif	Pied-de-biche	Motif n°				Application	Largeur du point [mm (pouces)]		Longueur du point [mm (pouces)]		Aiguille jumelée	Pied à double entraînement	Points inverse/renfort
			Modèle 70 points	Modèle 60 points	Modèle 50 points	Modèle 40 points		Auto	Manuel	Auto	Manuel			
Point invisible		R	09	09	09	09	Points invisibles sur tissus moyens	0 (0)	3 – 3	2,0 (1/16)	1,0–3,5 (1/16–1/8)	Non	Non	Renf.*
		R	10	10	10	10	Points invisibles sur tissus élastiques	0 (0)	3 – 3	2,0 (1/16)	1,0–3,5 (1/16–1/8)	Non	Non	Renf.*
Point d'appliqué		J	11	11	11	11	Points d'appliqué	3,5 (1/8)	2,5–5,0 (3/32–3/16)	2,5 (3/32)	1,6–4,0 (1/16–3/16)	Oui** (1)	Non	Renf.*
Point bordure replié		J	12	12	12	12	Points bordure replié	4,0 (3/16)	0,0–7,0 (0–1/4)	2,5 (3/32)	0,2–4,0 (1/64–3/16)	Oui** (1)	Non	Renf.*
Point feston satin		N	13	13	13	13	Points feston	5,0 (3/16)	2,5-7,0 (3/32-1/4)	0,5 (1/32)	0,1-1,0 (1/64-1/16)	Oui** (1)	Non	Renf.*
Point d'assemblage		J	14	14	14	14	Points patchwork et décoratifs	4,0 (3/16)	0,0–7,0 (0–1/4)	1,2 (1/16)	0,2–4,0 (1/64–3/16)	Oui** (1)	Non	Renf.*
		J	15	15	15	15	Points patchwork, décoratifs et surfilage sur deux pièces de tissu, comme avec le tricot	5,0 (3/16)	2,5–7,0 (3/32–1/4)	2,5 (3/32)	1,0–4,0 (1/16–3/16)	Oui** (1)	Non	Renf.*
		J	16	16	16	16	Points patchwork et décoratifs	5,0 (3/16)	0,0–7,0 (0–1/4)	1,2 (1/16)	0,2–4,0 (1/64–3/16)	Oui** (1)	Non	Renf.*
Point fagot		J	17	17	17	17	Points fagot, de smock et décoratif	5,0 (3/16)	0,0-7,0 (0-1/4)	2,5 (3/32)	1,0-4,0 (1/16-3/16)	Oui** (1)	Non	Renf.*
		J	18	18	18	18	Points fagot, de smock et décoratif	5,0 (3/16)	2,5-7,0 (3/32-1/4)	2,5 (3/32)	1,0-4,0 (1/16-3/16)	Oui** (1)	Non	Renf.*
Point décoratif		J	19	19	19	19	Point décoratif	4,0 (3/16)	0,0-7,0 (0-1/4)	3,0 (1/8)	2,0-4,0 (1/16-3/16)	Non	Non	Renf.*
		J	20	20	20	20	Point décoratif	4,0 (3/16)	0,0-7,0 (0-1/4)	2,5 (3/32)	1,0-4,0 (1/16-3/16)	Oui** (1)	Non	Renf.*
		J	21	21	21	–	Point décoratif	5,5 (7/32)	0,0-7,0 (0-1/4)	1,6 (1/16)	1,0-4,0 (1/16-3/16)	Oui** (1)	Non	Renf.*
		N	22	22	22	21	Points décoratifs et fixation d'élastiques	5,0 (3/16)	1,5-7,0 (1/64-1/4)	1,0 (1/16)	0,2-4,0 (1/64-3/16)	Oui** (1)	Non	Renf.*
		N	23	23	23	22	Couture de dentelle, ourlets décoratifs, points A l'ancienne, etc. Couture de points à l'ancienne (si la lettre A est en majuscule, elle est sans accent, sinon elle apparaît comme "â"), etc.	3,5 (1/8)	1,5-7,0 (1/16-1/4)	2,5 (3/32)	1,6-4,0 (1/16-3/16)	Non	Non	Renf.*
		N	24	24	24	23	Ourlets décoratifs, points à l'ancienne, etc. Couture de points à l'ancienne (si la lettre A est en majuscule, elle est sans accent, sinon elle apparaît comme "â"), etc.	6,0 (15/64)	1,5-7,0 (1/16-1/4)	3,0 (1/8)	1,5-4,0 (1/16-3/16)	Non	Non	Renf.*
		N	25	25	25	–	Ourlets décoratifs sur tissus fins, moyens et à armure toile, points à l'ancienne, etc. Couture de points à l'ancienne (si la lettre A est en majuscule, elle est sans accent, sinon elle apparaît comme "â"), etc.	5,0 (3/16)	1,5-7,0 (1/16-1/4)	3,5 (1/8)	1,5-4,0 (1/16-3/16)	Non	Non	Renf.*

*Renf.: Renfort **Sélectionnez une largeur de point de 5,0 mm (3/16") maximum.

Nom du point	Motif	Pied-de-biche	Motif n°				Application	Largeur du point [mm (pouces)]		Longueur du point [mm (pouces)]		Aiguille jumalée	Pied à double entraînement	Points inverse/renfort
			Modèle 70 points	Modèle 60 points	Modèle 50 points	Modèle 40 points		Auto	Manuel	Auto	Manuel			
Point décoratif		N	26	26	26	24	Ourlets décoratifs sur tissus fins, moyens et à armure toile, points à l'ancienne, etc. Couture de points à l'ancienne (si la lettre A est en majuscule, elle est sans accent, sinon elle apparaît comme "à"), etc.	5,0 (3/16)	1,5-7,0 (1/16-1/4)	4,0 (3/16)	1,5-4,0 (1/16-3/16)	Oui*** (J)	Non	Renf.*
		N	27	27	27	-	Ourlets décoratifs sur tissus fins, moyens et à armure toile, points à l'ancienne, etc. Couture de points à l'ancienne (si la lettre A est en majuscule, elle est sans accent, sinon elle apparaît comme "à"), etc.	5,0 (3/16)	1,5-7,0 (1/16-1/4)	2,5 (3/32)	1,5-4,0 (1/16-3/16)	Oui*** (J)	Non	Renf.*
		N	28	28	28	-	Ourlets décoratifs sur tissus fins, moyens et à armure toile, points à l'ancienne, etc. Couture de points à l'ancienne (si la lettre A est en majuscule, elle est sans accent, sinon elle apparaît comme "à"), etc.	5,0 (3/16)	1,5-7,0 (1/16-1/4)	2,0 (1/16)	1,5-4,0 (1/16-3/16)	Oui*** (J)	Non	Renf.*
Point de boutonnière		A	29	29	29	25	Boutonnères horizontales sur tissus fins et moyens	5,0 (3/16)	3,0-5,0 (1/8-3/16)	0,4 (1/64)	0,2-1,0 (1/64-1/16)	Non	Non	Auto** Renf.
		A	30	30	30	26	Boutonnères renforcées pour tissus avec support	5,0 (3/16)	3,0-5,0 (1/8-3/16)	0,4 (1/64)	0,2-1,0 (1/64-1/16)	Non	Non	Auto** Renf.
		A	31	31	31	27	Boutonnères pour tissus élastiques ou tricotés	6,0 (15/64)	3,0-6,0 (1/8-15/64)	1,0 (1/16)	0,5-2,0 (1/32-1/16)	Non	Non	Auto** Renf.
		A	32	32	32	28	Boutonnères pour tissus élastiques	6,0 (15/64)	3,0-6,0 (1/8-15/64)	1,5 (1/16)	1,0-3,0 (1/16-1/8)	Non	Non	Auto** Renf.
		A	33	33	33	29	Boutonnères "trou de serrure" pour tissus épais ou fourrure	7,0 (1/4)	3,0-7,0 (1/8-1/4)	0,5 (1/32)	0,3-1,0 (1/64-1/16)	Non	Non	Auto** Renf.
		A	34	34	-	-	Boutonnères Trou de serrure pour les tissus moyens et épais	7,0 (1/4)	3,0-7,0 (1/8-1/4)	0,5 (1/32)	0,3-1,0 (1/64-1/16)	Non	Non	Auto** Renf.
		A	35	35	-	-	Boutonnères "trou de serrure" pour tissus épais ou fourrure	7,0 (1/4)	3,0-7,0 (1/8-1/4)	0,5 (1/32)	0,3-1,0 (1/64-1/16)	Non	Non	Auto** Renf.
Point d'arrêt		A	36	36	34	30	Renforcement des ouvertures et des zones dont les coutures se défont facilement	2,0 (1/16)	1,0-3,0 (1/16-1/8)	0,4 (1/64)	0,3-1,0 (1/64-1/16)	Non	Non	Auto** Renf.
Point droit d'assemblage		J	37	37	-	-	Point droit d'assemblage (avec un rabat de 6,5mm à partir du bord droit du pied-de-biche)	5,5 (7/32)	0,0-7,0 (0-1/4)	1,6 (1/16)	0,2-5,0 (1/64-3/16)	Non	Oui	Renf.*
		J	38	38	-	-	Point droit d'assemblage (avec un rabat de 6,5mm à partir du bord gauche du pied-de-biche)	1,5 (1/16)	0,0-7,0 (0-1/4)	1,6 (1/16)	0,2-5,0 (1/64-3/16)	Non	Oui	Renf.*
Quilting style "à la main"		J	39	39	35	31	Quilting à point droit qui paraît cousu main	0,0 (0)	0,0-7,0 (0-1/4)	2,5 (3/32)	1,0-4,0 (1/16-3/16)	Non	Non	Renf.*
Point zigzag (pour le Quilting)		J	40	40	-	-	Quilting appliqué et en mouvement libre, points plumetis, couture de boutons	3,5 (1/8)	0,0-7,0 (0-1/4)	1,4 (1/16)	0,0-4,0 (0-3/16)	Non	Oui	Renf.*

*Renf.: Renfort **Auto Renf.: Renfort automatique

***Sélectionnez une largeur de point de 5,0 mm (3/16") maximum.

Nom du point	Motif	Pied-de-biche	Motif n°				Application	Largeur du point [mm (pouces)]		Longueur du point [mm (pouces)]		Aiguille jumelée	Pied à double entraînement	Points inverse/renfort
			Modèle 70 points	Modèle 60 points	Modèle 50 points	Modèle 40 points		Auto	Manuel	Auto	Manuel			
Point d'appliqué (pour le Quilting)		J	41	41	-	-	Attache d'appliqués et de bordures	1,5 (1/16)	0,5–5,0 (1/32–3/16)	1,2 (1/16)	1,0–4,0 (1/16–3/16)	Non	Non	Renf.*
		J	42	42	-	-	Attache d'appliqués et de bordures	1,5 (1/16)	0,5–5,0 (1/32–3/16)	1,2 (1/16)	1,0–4,0 (1/16–3/16)	Non	Non	Renf.*
Quilting pointillé		J	43	43	-	-	Points d'arrière-plan de quilting (pointillé)	7,0 (1/4)	1,0–7,0 (1/16–1/4)	1,6 (1/16)	1,0–4,0 (1/16–3/16)	Non	Non	Renf.*
Point décoratif		N	44	44	36	32	Décorations, etc.	7,0 (1/4)	0,0–7,0 (0–1/4)	2,5 (3/32)	0,2–4,0 (1/64–3/16)	Non	Non	Renf.*
		N	45	45	37	33	Décorations, etc.	7,0 (1/4)	0,0–7,0 (0–1/4)	2,0 (1/16)	0,2–4,0 (1/64–3/16)	Non	Non	Renf.*
		N	46	46	38	-	Décorations, etc.	7,0 (1/4)	0,0–7,0 (0–1/4)	2,5 (3/32)	0,2–4,0 (1/64–3/16)	Non	Non	Renf.*
		N	47	-	-	-	Décorations, etc.	7,0 (1/4)	0,0–7,0 (0–1/4)	2,5 (3/32)	0,2–4,0 (1/64–3/16)	Non	Non	Renf.*
		N	48	47	39	-	Décorations, etc.	7,0 (1/4)	0,0–7,0 (0–1/4)	2,0 (1/16)	0,2–4,0 (1/64–3/16)	Non	Non	Renf.*
		N	49	48	40	-	Décorations, etc.	7,0 (1/4)	0,0–7,0 (0–1/4)	2,0 (1/16)	0,2–4,0 (1/64–3/16)	Non	Non	Renf.*
		N	50	-	-	-	Décorations, etc.	7,0 (1/4)	0,0–7,0 (0–1/4)	1,6 (1/16)	0,2–4,0 (1/64–3/16)	Non	Non	Renf.*
		N	51	49	41	34	Décorations, etc.	7,0 (1/4)	0,0–7,0 (0–1/4)	2,5 (3/32)	0,2–4,0 (1/64–3/16)	Non	Non	Renf.*
		N	52	-	-	-	Décorations, etc.	7,0 (1/4)	0,0–7,0 (0–1/4)	2,0 (1/16)	0,2–4,0 (1/64–3/16)	Non	Non	Renf.*
		N	53	-	-	-	Décorations, etc.	5,0 (3/16)	0,0–7,0 (0–1/4)	2,0 (1/16)	0,2–4,0 (1/64–3/16)	Non	Non	Renf.*
		N	54	-	-	-	Décorations, etc.	7,0 (1/4)	0,0–7,0 (0–1/4)	2,5 (3/32)	0,2–4,0 (1/64–3/16)	Non	Non	Renf.*
		N	55	50	-	-	Décorations, etc.	7,0 (1/4)	0,0–7,0 (0–1/4)	1,6 (1/16)	0,2–4,0 (1/64–3/16)	Non	Non	Renf.*
		N	56	51	-	-	Décorations, etc.	7,0 (1/4)	0,0–7,0 (0–1/4)	1,4 (1/16)	0,2–4,0 (1/64–3/16)	Non	Non	Renf.*

*Renf.: Renfort

Nom du point	Motif	Pied-de-biche	Motif n°				Application	Largeur du point [mm (pouces)]		Longueur du point [mm (pouces)]		Aiguille jumelée	Pied à double entraînement	Points inverse/renfort
			Modèle 70 points	Modèle 60 points	Modèle 50 points	Modèle 40 points		Auto	Manuel	Auto	Manuel			
Points plumetis		N	57	52	42	-	Décorations, etc.	7,0 (1/4)	2,5-7,0 (3/32-1/4)	0,4 (1/64)	0,1-1,0 (1/64-1/16)	Oui (1)	Non	Renf.*
		N	58	-	-	-	Décorations, etc.	7,0 (1/4)	2,5-7,0 (3/32-1/4)	0,4 (1/64)	0,1-1,0 (1/64-1/16)	Oui (1)	Non	Renf.*
		N	59	53	43	35	Décorations, etc.	7,0 (1/4)	2,5-7,0 (3/32-1/4)	0,4 (1/64)	0,1-1,0 (1/64-1/16)	Oui (1)	Non	Renf.*
		N	60	54	44	36	Décorations, etc.	7,0 (1/4)	2,5-7,0 (3/32-1/4)	0,4 (1/64)	0,1-1,0 (1/64-1/16)	Oui (1)	Non	Renf.*
		N	61	55	45	-	Décorations, etc.	7,0 (1/4)	2,5-7,0 (3/32-1/4)	0,4 (1/64)	0,1-1,0 (1/64-1/16)	Oui (1)	Non	Renf.*
		N	62	56	46	37	Décorations, etc.	7,0 (1/4)	2,5-7,0 (3/32-1/4)	0,4 (1/64)	0,1-1,0 (1/64-1/16)	Oui (1)	Non	Renf.*
		N	63	-	-	-	Décorations, etc.	7,0 (1/4)	2,5-7,0 (3/32-1/4)	0,4 (1/64)	0,1-1,0 (1/64-1/16)	Oui (1)	Non	Renf.*
		N	64	-	-	-	Décorations, etc.	7,0 (1/4)	2,5-7,0 (3/32-1/4)	0,4 (1/64)	0,1-1,0 (1/64-1/16)	Oui (1)	Non	Renf.*
Points de croix		N	65	-	-	-	Décorations, etc.	7,0 (1/4)	0,0-7,0 (0-1/4)	1,6 (1/16)	0,2-4,0 (1/64-3/16)	Non	Non	Renf.*
		N	66	-	-	-	Décorations, etc.	6,0 (15/64)	0,0-7,0 (0-1/4)	1,4 (1/16)	0,2-4,0 (1/64-3/16)	Non	Non	Renf.*
		N	67	57	47	38	Décorations, etc.	6,0 (15/64)	0,0-7,0 (0-1/4)	2,5 (3/32)	0,2-4,0 (1/64-3/16)	Non	Non	Renf.*
		N	68	58	48	-	Décorations, etc.	6,0 (15/64)	0,0-7,0 (0-1/4)	1,4 (1/16)	0,2-4,0 (1/64-3/16)	Non	Non	Renf.*
		N	69	59	49	39	Décorations, etc.	6,0 (15/64)	0,0-7,0 (0-1/4)	1,4 (1/16)	0,2-4,0 (1/64-3/16)	Non	Non	Renf.*

*Renf.: Renfort **Sélectionnez une largeur de point de 5,0 mm (3/16") maximum.

MAINTENANCE

Des opérations simples de maintenance de la machine à coudre sont décrites ci-dessous.

Nettoyage de la surface de la machine

Si la surface de la machine est sale, humidifiez légèrement un chiffon avec un détergent neutre, tordez-le bien et essuyez la surface de la machine. Essuyez-la ensuite avec un chiffon sec.

ATTENTION

- Débranchez le cordon d'alimentation avant de nettoyer la machine afin d'éviter les risques de blessure ou d'électrocution.

Nettoyage de la canette

Les performances de couture diminueront en cas d'accumulation de poussière dans le boîtier de la canette ; il doit donc être régulièrement nettoyé.

ATTENTION

- Veillez à débrancher la machine avant de la nettoyer. Sinon, vous pourriez recevoir un choc électrique ou vous blesser.

- 1 Mettez la machine hors tension et débranchez-la.
- 2 Soulevez l'aiguille et le pied-de-biche.
- 3 Desserrez la vis du pied-de-biche et la vis du pince-aiguille pour enlever le support du pied-de-biche et l'aiguille.

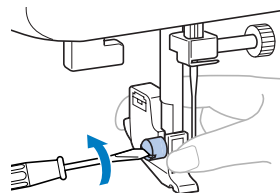

- 4 Saisissez les deux côtés du couvercle de la plaque d'aiguille, puis faites-le glisser vers vous pour l'enlever.

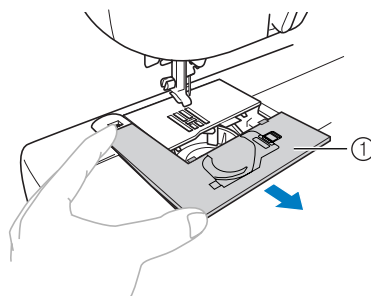

① Couvercle de la plaque d'aiguille

- 5** Otez le boîtier de la canette.
Saisissez le boîtier et retirez-le.

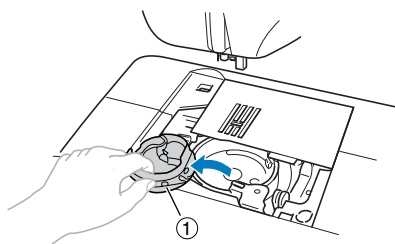

① boîtier de canette

- 6** Utilisez la brosse de nettoyage ou un aspirateur pour enlever la poussière de la coursière et de ses alentours.

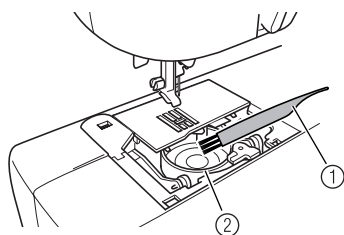

① Brosse de nettoyage
② Coursière

- Ne mettez pas d'huile sur le boîtier de la canette.

- 7** Insérez le boîtier de la canette pour que la saillie sur le boîtier de canette s'aligne sur le ressort.

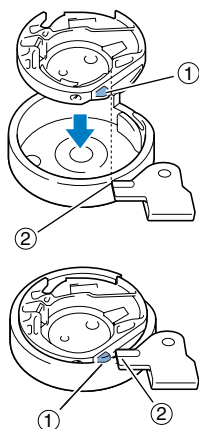

① Saillie
② Ressort

- 8** Insérez les ergots du couvercle de la plaque à aiguille dans la plaque à aiguille, puis replacez le couvercle en le faisant glisser.

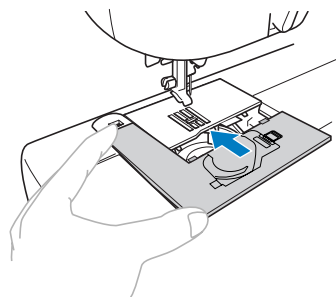

! ATTENTION

- N'utilisez jamais de boîtier de canette rayé, sinon le fil de dessus pourrait s'emmêler, l'aiguille pourrait se casser ou la qualité des coutures pourrait être affectée. Pour acheter un nouveau boîtier de canette (réf. : XC3152-021), contactez le centre de service agréé le plus proche.
- Veillez à monter le boîtier de la canette correctement, sinon l'aiguille pourrait se casser.

GUIDE DE DÉPANNAGE

Si la machine ne marche plus bien, vérifiez si son mauvais fonctionnement est causé par les problèmes suivants. Si le problème persiste, contactez votre revendeur ou le centre de dépannage agréé le plus proche.

Symptôme	Cause possible	Comment y remédier	Référence
La machine à coudre ne fonctionne pas.	La machine n'est pas branchée.	Branchez la machine.	page 9
	L'interrupteur d'alimentation principal est dans la position arrêt.	Mettez l'interrupteur principal dans la position arrêt.	page 9
	Le bobineur de canette est poussé vers la droite.	Poussez le bobineur de canette vers la gauche.	page 12, 13
	Vous n'avez pas utilisé correctement la pédale.	Utilisez correctement la pédale.	page 10
L'aiguille casse.	L'aiguille n'est pas montée correctement.	Montez l'aiguille correctement.	page 21
	La vis du support d'aiguille est desserrée.	Utilisez le tournevis pour bien serrer la vis.	page 22
	L'aiguille est tordue ou émoussée.	Remplacez l'aiguille.	page 21
	Vous n'avez pas utilisé la combinaison correcte de tissu, de fil et d'aiguille.	Choisissez un fil et une aiguille qui sont appropriés au type de tissu.	page 20
	Le pied-de-biche que vous utilisez n'est pas approprié au type de point que vous voulez coudre.	Utilisez le pied-de-biche approprié au type de point que vous voulez utiliser.	page 52
	La tension du fil supérieur est trop élevée.	Réduisez la tension du fil supérieur.	page 29
	Vous tirez trop sur le tissu.	Guidez le tissu légèrement.	–
	Les alentours du trou dans la plaque à aiguille sont rayés.	Remplacez la plaque d'aiguille. Contactez le détaillant ou le centre de service agréé le plus proche.	–
	Les alentours du trou dans le pied-de-biche sont rayés.	Remplacez le pied-de-biche. Contactez le détaillant ou le centre de service agréé le plus proche.	–
	Le boîtier de la canette est rayé.	Remplacez le boîtier de la canette. Contactez le détaillant ou le centre de service agréé le plus proche.	–
Vous avez utilisé une canette qui n'a pas été conçue pour cette machine.	Les canettes incorrectes ne marcheront pas correctement. Utilisez uniquement une canette qui a été conçue pour cette machine.	page 11	
Le fil supérieur se casse.	Vous n'avez pas enfilé correctement le fil de dessus. (par exemple, vous n'avez pas monté la bobine correctement, ou le fil est sorti du guide au-dessus de l'aiguille).	Corrigez l'enfilage supérieur.	page 16
	Le fil est emmêlé ou présente des nœuds.	Démêlez le fil et défaites les nœuds.	–
	L'aiguille n'est pas appropriée au fil que vous utilisez.	Choisissez une aiguille appropriée au type de point que vous utilisez.	page 20
	La tension du fil supérieur est trop élevée.	Réduisez la tension du fil supérieur.	page 29
	Le fil est emmêlé, par exemple dans le boîtier de la canette.	Retirez le fil emmêlé. Si le fil est emmêlé dans le boîtier de la canette, nettoyez le boîtier de la canette.	page 57
	L'aiguille est tordue ou émoussée.	Remplacez l'aiguille.	page 21

Symptôme	Cause possible	Comment y remédier	Référence
Le fil supérieur se casse.	Vous n'avez pas inséré l'aiguille correctement.	Insérez l'aiguille correctement.	page 21
	Les alentours du trou dans la plaque à aiguille sont rayés.	Remplacez la plaque d'aiguille. Contactez votre revendeur ou le centre de dépannage agréé le plus proche.	–
	Les alentours du trou dans le pied-de-biche sont rayés.	Remplacez le pied-de-biche. Contactez votre revendeur ou le centre de dépannage agréé le plus proche.	–
	Le boîtier de la canette est rayé ou présente une bavure.	Remplacez le boîtier de la canette. Contactez votre revendeur ou le centre de dépannage agréé le plus proche.	–
	Vous avez utilisé une canette qui n'a pas été conçue pour cette machine.	Les canettes incorrectes ne marcheront pas correctement. Utilisez uniquement une canette qui a été conçue pour cette machine.	page 11
Le fil inférieur est emmêlé ou se casse.	Vous n'avez pas rembobiné correctement le fil de la canette.	Rembobinez correctement le fil de la canette.	page 11
	La canette est rayée ou elle ne tourne pas régulièrement.	Remplacez la canette.	–
	Le fil est emmêlé.	Retirez le fil emmêlé et nettoyez le boîtier de la canette.	page 57
	Vous avez utilisé une canette qui n'a pas été conçue pour cette machine.	Les canettes incorrectes ne marcheront pas correctement. Utilisez uniquement une canette qui a été conçue pour cette machine.	page 11
	La canette n'est pas mise en place correctement.	Réinstallez correctement le fil de la canette.	page 14, 15
La tension du fil n'est pas correcte.	Vous n'avez pas enfilé correctement le fil de dessus.	Corrigez l'enfilage supérieur.	page 16
	Vous n'avez pas rembobiné correctement le fil de la canette.	Rembobinez correctement le fil de la canette.	page 11
	Vous n'avez pas utilisé la combinaison correcte de fil et d'aiguille pour le tissu que vous utilisez.	Choisissez un fil et une aiguille qui sont appropriés au type de tissu.	page 20
	Vous n'avez pas fixé correctement le support du pied-de-biche.	Fixez correctement le support du pied-de-biche.	page 25
	La tension du fil n'est pas correcte.	Réglez la tension du fil supérieur.	page 29
	Vous avez utilisé une canette qui n'a pas été conçue pour cette machine.	Les canettes incorrectes ne marcheront pas correctement. Utilisez uniquement une canette qui a été conçue pour cette machine.	page 11
	La canette n'est pas mise en place correctement.	Réinstallez correctement le fil de la canette.	page 14, 15
Le tissu est froissé.	Vous n'avez pas enfilé le fil de dessus correctement ou vous n'avez pas monté la canette correctement.	Enfilez correctement le fil supérieur et rembobinez correctement le fil de la canette.	page 14, 15, 16
	Vous n'avez pas monté la bobine correctement.	Montez la bobine correctement.	–
	Vous n'avez pas utilisé la combinaison correcte de tissu, de fil et d'aiguille.	Choisissez un fil et une aiguille qui sont appropriés au type de tissu.	page 20
	L'aiguille est tordue ou émoussée.	Remplacez l'aiguille.	page 21

Symptôme	Cause possible	Comment y remédier	Référence
Le tissu est froissé.	Si vous utilisez un tissu mince, le point est trop épais.	Placez un tissu stabilisateur sous le tissu.	page 31
	La tension du fil n'est pas correcte.	Réglez la tension du fil supérieur.	page 29
Des points ont été sautés.	Vous n'avez pas enfilé correctement le fil de dessus.	Corrigez l'enfilage supérieur.	page 16
	Vous n'avez pas utilisé la combinaison correcte de tissu, de fil et d'aiguille.	Choisissez un fil et une aiguille qui sont appropriés au type de tissu.	page 20
	L'aiguille est tordue ou émoussée.	Remplacez l'aiguille.	page 21
	Vous n'avez pas inséré l'aiguille correctement.	Insérez l'aiguille correctement.	
	De la poussière s'est accumulée sous la plaque à aiguille ou dans le boîtier de la canette.	Enlevez le couvercle de la plaque à aiguille et nettoyez la plaque et le boîtier de la canette.	page 57
Vous entendez un son aigu lorsque vous cousez.	De la poussière s'est accumulée dans les griffes d'entraînement ou dans le boîtier de la canette.	Nettoyez le boîtier de la canette.	page 57
	Vous n'avez pas enfilé correctement le fil de dessus.	Corrigez l'enfilage supérieur.	page 16
	Le boîtier de la canette est rayé.	Remplacez le boîtier de la canette. Contactez le détaillant ou le centre de service agréé le plus proche.	-
	Vous n'avez pas utilisé de canette conçue pour cette machine.	Les canettes incorrectes ne marcheront pas correctement. Utilisez uniquement une canette qui a été conçue pour cette machine.	page 11
Vous ne pouvez pas utiliser l'enfile-aiguille.	Vous n'avez pas mis le porte-aiguille dans sa position la plus haute.	Relevez l'aiguille en tournant la molette vers vous (dans le sens inverse des aiguilles d'une montre) de sorte que le repère de la molette soit orienté vers le haut ou en appuyant une ou deux fois sur (+) (touche "Positionnement aiguille")	page 16
	Vous n'avez pas inséré l'aiguille correctement.	Insérez l'aiguille correctement.	page 21
Le point n'est pas cousu correctement.	Le pied-de-biche que vous utilisez n'est pas correct pour ce type de point.	Utilisez le pied-de-biche approprié au type de point que vous voulez utiliser.	page 52
	La tension du fil n'est pas correcte.	Réglez la tension du fil supérieur.	page 29
	Le fil est emmêlé, par exemple dans le boîtier de la canette.	Retirez le fil emmêlé. Si le fil est emmêlé dans le boîtier de la canette, nettoyez le boîtier de la canette.	page 57
Le tissu n'est pas entraîné.	Les griffes d'entraînement sont abaissées.	Faites glisser le levier de réglage des griffes d'entraînement vers ▲▲.	page 38, 45
	Le point est trop fin.	Augmentez la longueur du point.	page 27
	Vous n'avez pas utilisé la combinaison correcte de tissu, de fil et d'aiguille.	Choisissez un fil et une aiguille qui sont appropriés au type de tissu.	page 20
	Le fil est emmêlé, par exemple dans le boîtier de la canette.	Retirez le fil emmêlé. Si le fil est emmêlé dans le boîtier de la canette, nettoyez le boîtier de la canette.	page 57
La lampe d'éclairage ne s'allume pas.	La lampe de couture est endommagée.	Contactez le détaillant ou le centre de service agréé le plus proche.	-

MESSAGES D'ERREUR

Si une commande est mal effectuée avant la configuration de la machine à coudre, un message d'erreur s'affiche sur le panneau de commande. Suivez les instructions du tableau.

Si vous appuyez sur la touche de sélection de point ou effectuez correctement l'opération pendant l'affichage du message d'erreur, celui-ci disparaît.

Message d'erreur	Cause probable	Solution
E1	La pédale a été enfoncée (ou vous avez appuyé sur la touche "Marche/arrêt" si la pédale n'est pas connectée) et vous avez appuyé sur la touche "Point inverse/renfort" avec le pied-de-biche levé.	Abaissez le levier du pied-de-biche avant de poursuivre.
E2	Un point autre que le point de boutonnière ou d'arrêt a été sélectionné et la pédale a été enfoncée (ou vous avez appuyé sur la touche "Marche/arrêt" si la pédale n'est pas connectée), alors que le levier de boutonnière était abaissé.	Levez le levier du pied-de-biche avant de poursuivre.
E3	Un point comme la boutonnière ou d'arrêt a été sélectionné et la pédale a été enfoncée (ou vous avez appuyé sur la touche "Marche/arrêt" si la pédale n'est pas connectée), alors que le levier de boutonnière était levé.	Abaissez le levier du pied-de-biche avant de poursuivre.
E4	La touche "Point inverse/renfort" ou la touche de positionnement d'aiguille a été enfoncée alors que l'axe du bobineur était déplacé vers la droite.	Poussez l'axe du bobineur de canette vers la gauche avant de continuer.
E5	La touche "Marche/arrêt" a été enfoncée alors que la pédale était raccordée.	Déconnectez la pédale et appuyez sur la touche "Marche/arrêt". Sinon, faites fonctionner la machine avec la pédale.
E6	Le moteur s'est bloqué car le fil s'est emmêlé.	Retirez le fil emmêlé avant de continuer.



Remarque

- Si le message d'erreur "F1" à "F8" s'affiche à l'écran LCD pendant l'utilisation de la machine, il se peut que la machine fonctionne mal. Contactez le centre de service agréé le plus proche.

Bip de fonctionnement (pour les modèles équipés)

Vous entendez un bip chaque fois que vous appuyez sur une touche. Si vous appuyez sur une touche défectueuse, ou si vous effectuez une commande incorrecte, vous entendez deux à quatre bips (uniquement pour les modèles équipés d'un bip de fonctionnement).

■ Si vous appuyez sur une touche (fonctionnement correct)

Un bip est émis.

■ En cas de commande incorrecte ou si vous appuyez sur une touche défectueuse

Deux ou quatre bips retentissent.

■ Si la machine se bloque, par exemple parce que le fil est emmêlé

La machine à coudre émet un bip pendant quatre secondes et elle s'arrête automatiquement. Vérifiez la cause de l'erreur et corrigez-la avant de continuer à coudre.

INDEX

A		L	
accessoires	8	largeur du point.....	27
accessoires en option	8	LCD	7
aiguille	20	levier boutons.....	6, 37, 47
aiguille à oreilles	51	levier de réglage des griffes d'entraînement.....	45
aiguille jumelée.....	22	levier du pied-de-biche	6, 16
aiguilles de la machine à coudre.....	20	longueur du point.....	27
appliqués	42		
assemblage.....	43	M	
		messages d'erreur.....	62
B		mode bras libre	31
bip de fonctionnement	62	molette.....	5
bobinage rapide de la canette	12		
bobineur de canette	11, 59, 62	O	
boîtier de canette	14, 57	ouvertures	46
boutonnères des manches	46		
		P	
C		panneau de commande.....	7
canette	14	pédale	8, 28
canette à réglage rapide	6, 15	perce-oeillet.....	37
capot du compartiment à canette	6, 14	pièces principales.....	5
coins de poches	46	pied à double entraînement.....	44
commande de vitesse de couture	6	pied pour boutonnière.....	36
coupe-fil.....	29	pied pour fermeture à glissière	40
couture de boutonnières.....	35	pied-de-biche.....	6, 24
couture de boutons	38	pied-de-biche pour quilting.....	45
couvercle de la plaque d'aiguille.....	57	piqué fantaisie.....	43
		plaque d'aiguille	6
D		plateau	7, 31
découd-vite.....	37	point d'arrêt	46
disque de pré-tension	11	point d'assemblage.....	42, 48, 51
		point droit	33
E		point fagot.....	49
échantillon	30	point invisible	34
enfilage supérieur.....	16	point smock	50
enfileur d'aiguille	17	point zigzag	30, 32, 42
exécution de monogrammes	49, 51	point zigzag triple	32
		points à l'ancienne	51
F		points de renfort	46
fixation d'une fermeture à glissière.....	40	points feston	49
		points patchwork.....	43
G		points simples	33
griffes d'entraînement.....	6, 45	points surfilage.....	32
guide de dépannage	59	porte-bobine	11, 16
guide de quilting	44	porte-bobine supplémentaire.....	23
guide-fil.....	16	position de l'aiguille.....	33
guide-fil de la barre de l'aiguille.....	6		
		Q	
I		Quilting.....	44
interrupteur d'alimentation principal	9	quilting en mouvement libre	45

R	
réglages de points.....	52
Reprisage	32, 41
ruban élastique.....	41
S	
sélecteur de tension supérieure	29
support du pied-de-biche	6, 25
T	
tension des fils.....	29
tissus élastiques	31
tissus épais	30
tissus fins.....	31
touche “Marche/arrêt”	28
touche “Point inverse/renfort”	6
touche de sélection de point	7
touche “Positionnement aiguille”	6
touches de fonctionnement	6
triple point élastique.....	33
V	
vis du support d’aiguille	6, 22

