

SONY

TV LCD 39 A 44

POUCES

KDL43WF660

MANUEL D'UTILISATION



Besoin d'aide ?

Rendez-vous sur votre communauté <https://sav.darty.com>



SONY®

4-729-423-21(2)



Television

Mode d'emploi	FR
Manual de instrucciones	ES
Gebruiksaanwijzing	NL
Bedienungsanleitung	DE
Instruções de operação	PT
Istruzioni per l'uso	IT

BRAVIA

KDL-50WF6xx / 43WF6xx / 43RF4xx

Table des matières

AVIS IMPORTANT	4
Consignes de sécurité	4
Précautions	7

Éléments et commandes

Téléviseur	9
Télécommande	11

Connexion du téléviseur à Internet

Configuration de la connexion à Internet	14
Type 1 : Réseau sécurisé avec WPS (Wi-Fi Protected Setup™)	14
Type 2 : Réseau sécurisé sans WPS (Wi-Fi Protected Setup™)	15
Type 3 : Réseau non sécurisé avec tout type de routeur de réseau local sans fil	15
Type 4 : Configuration d'un réseau filaire	16
Préparation d'un réseau filaire	16
Affichage de l'état du réseau	16
En cas de connexion impossible à Internet	17
Connexion USB	17
Politique de confidentialité	17

Regarder la télévision

Changer de style de visualisation	18
Modification du format écran	18
Réglage de Sélection scène	18

Naviguer dans le Menu d'accueil

Apps	19
Toutes les applications	19
Photo Sharing Plus	19
Utiliser le téléviseur comme en mode Cadre photo	20
Chaînes	20
Liste des programmes	20
EPG numérique	21
Enregistrements	21
Médias	21
Lecture de photo/musique/vidéo via USB	21
Lecture de photo/musique/vidéo via réseau domestique	23
Réglages	23
Paramètres système	23
Réglage réseau	34
Assistance clientèle	34
Guide d'aide	35
Écran d'accueil	35
Ligne des recommandations	35
Apps récentes	35
Chaînes récentes	35

Affichage d'images provenant d'un appareil raccordé

Schéma des raccordements	36
Utilisation d'appareils audio et vidéo	37
Utilisation de la Duplication d'écran	37
Installation du téléviseur au mur	39

Informations complémentaires

Dépannage.....	40
Image	40
Son	41
Chaînes.....	41
Réseau	41
Généralités	43
Spécifications.....	44

Connexion Internet et confidentialité des données

Ce produit se connecte à Internet au cours de la configuration initiale dès qu'un réseau est connecté afin de confirmer la connexion Internet, puis ultérieurement pour configurer l'écran d'accueil. Votre adresse IP est utilisée dans ces connexions Internet et toutes les autres. Si vous ne voulez pas que votre adresse IP soit utilisée, ne configurez pas la fonction Internet sans fil et ne connectez pas de câble Internet. Veuillez vous référer aux informations de confidentialité présentées dans les écrans de configuration pour en savoir plus sur les connexions Internet.

Introduction

Sony vous remercie d'avoir choisi ce téléviseur. Avant de l'utiliser, nous vous invitons à lire attentivement ce manuel et à le conserver pour vous y référer ultérieurement.

Remarque

- Avant d'utiliser le téléviseur, lisez les « Consignes de sécurité » (page 4).
- Les images et illustrations reprises dans le Guide d'installation et dans ce manuel sont fournies pour référence uniquement et peuvent présenter des différences par rapport au produit proprement dit.
- Dans le nom du modèle du téléviseur, « xx » correspond au numéro associé à la ligne, à la couleur ou au standard de télévision.

Fixation du support de table au téléviseur

Reportez-vous au Guide d'installation situé sur le rembourrage.

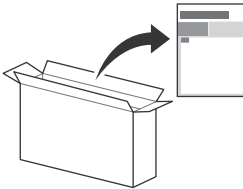

Guide d'aide (Manuel) (Uniquement pour certaines régions, certains pays ou certains modèles de téléviseur)

Pour toute information complémentaire, appuyez sur **HOME** sur la télécommande, puis sélectionnez [Guide d'aide] dans le menu [Réglages]. Vous pouvez également consulter le Guide d'aide depuis votre ordinateur ou smartphone (informations fournies au dos de ce Mode d'emploi).

Emplacement de l'étiquette d'identification

Les étiquettes reprenant le numéro de modèle, la date de production (année/mois) et les caractéristiques nominales de l'alimentation du téléviseur se trouvent à l'arrière du téléviseur ou de l'emballage.

Pour les modèles fournis avec un adaptateur secteur : Les étiquettes du N° de modèle et du N° de série de l'adaptateur secteur se trouvent sur la partie inférieure de l'adaptateur secteur.

AVERTISSEMENT
POUR ÉVITER LES
INCENDIES, TENEZ
TOUJOURS LES BOUGIES ET
AUTRES FLAMMES NUES
ÉLOIGNÉES DE CE PRODUIT.



AVIS IMPORTANT

Ce produit a été fabriqué par ou pour le compte de Sony Visual Products Inc.

Importateur dans l'UE : Sony Europe Limited.

Les questions basées sur la législation européenne pour l'importateur ou relatives à la conformité des produits doivent être adressées au mandataire : Sony Belgium, bijkantoor van Sony Europe Limited, Da Vincilaan 7-D1, 1935 Zaventem, Belgique.

Avis concernant les équipements radio



Le soussigné, Sony Visual Products Inc., déclare que les équipements radioélectriques de type KDL-50WF665, KDL-50WF663, KDL-50WF660, KDL-43WF665, KDL-43WF663, KDL-43WF660, KDL-43RF455, KDL-43RF453, KDL-43RF450 sont conformes à la directive 2014/53/UE. Le texte complet de la déclaration UE de conformité est disponible à l'adresse internet suivante: <http://www.compliance.sony.de/>
Cet équipement radio peut être utilisé dans l'UE sans enfreindre les exigences en vigueur relatives à l'utilisation du spectre radio.

Consignes de sécurité

AVERTISSEMENT

Attention

Risque d'explosion si la pile est remplacée par un type incorrect. Les piles ne doivent pas être exposées à une chaleur excessive, par exemple rayons du soleil, feu ou toute source de chaleur similaire ni à une pression d'air extrêmement basse, qui pourrait occasionner une explosion ou une fuite de liquide ou de gaz inflammable.

Danger de stabilité

Un téléviseur peut tomber et occasionner de graves blessures corporelles, voire la mort.

Ne placez jamais un téléviseur dans un endroit instable. Un téléviseur peut tomber et occasionner de graves blessures corporelles, voire la mort. De nombreuses blessures, notamment chez les enfants, peuvent être évitées en prenant de simples précautions telles que :

- Utiliser les meubles ou les supports recommandés par le fabricant du téléviseur.
- N'utiliser que des meubles capables de supporter le téléviseur en toute sécurité.
- S'assurer que le téléviseur ne dépasse pas du bord du meuble qui le supporte.
- Ne pas placer le téléviseur sur un meuble haut (par exemple, armoires ou bibliothèques) sans ancrer à la fois le meuble et le téléviseur à un support adapté.
- Ne pas placer le téléviseur sur du tissu ou autre matériau placé entre le téléviseur et le meuble de support.
- Apprendre aux enfants qu'il est dangereux de monter sur le meuble pour atteindre le téléviseur ou ses touches de commande.

Si vous conservez et déménagez votre téléviseur existant, les points ci-dessus doivent également être pris en compte et appliqués.

Installation/Mise en place

Installez et utilisez le téléviseur conformément aux instructions ci-dessous afin d'éviter tout risque d'incendie, d'électrocution ou autre dommage et/ou blessure.

Un appareil raccordé à la protection par mise à la terre fournie dans le bâtiment via le raccordement au secteur ou via d'autres appareils dotés d'une protection par mise à la terre - et à un système de distribution de télévision par câble coaxial, peut créer un risque d'incendie dans certaines circonstances. Le raccordement à un système de distribution de télévision doit par conséquent être fourni via un dispositif fournissant une isolation électrique sous une certaine plage de fréquences (isolant galvanique, voir EN 60728-11).

Installation

- Le téléviseur doit être installé à proximité d'une prise de courant aisément accessible.
- Positionnez le téléviseur sur une surface stable et horizontale afin d'éviter qu'il ne tombe, n'entraîne des blessures ou ne soit endommagé.
- Installez le téléviseur de façon à ce que son support de table ne dépasse pas du meuble TV (non fourni). Si le support de table dépasse du meuble TV, le téléviseur risque d'être renversé, de tomber, d'être endommagé ou de provoquer des blessures.

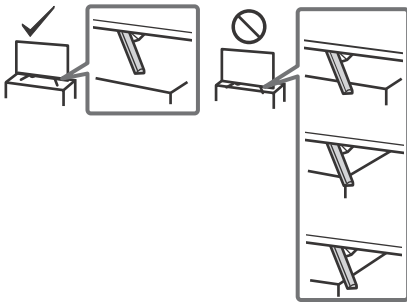

- L'installation murale du téléviseur doit être confiée à un technicien spécialisé.
- Pour des raisons de sécurité, il est vivement recommandé d'utiliser les accessoires Sony, notamment : Support de fixation murale – SU-WL450
- Veillez à utiliser les vis fournies avec le support de fixation murale lors de la fixation du support de fixation murale au téléviseur. Ces vis fournies sont usinées comme décrit dans l'illustration, quand elles sont mesurées à partir de la surface de fixation du support de fixation murale. Leur diamètre et leur longueur varient suivant le modèle de support de fixation murale. L'utilisation de vis autres que celles fournies peut occasionner des dégâts à l'intérieur du téléviseur ou provoquer sa chute, etc.

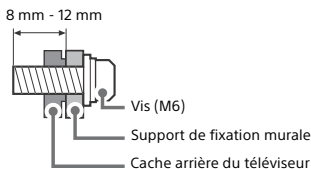

Transport

- Avant de transporter le téléviseur, débranchez tous ses câbles.
- La présence de deux ou trois personnes est nécessaire pour le transport des téléviseurs de grande taille.
- Pour transporter le téléviseur à la main, saisissez-le de la manière illustrée. N'exercez aucune pression sur le panneau LCD ni sur le cadre qui entoure l'écran.
- Pour soulever ou déplacer le téléviseur, saisissez-le par sa base.

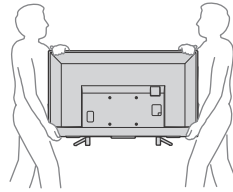

- Lorsque vous transportez le téléviseur, ne le soumettez pas à des secousses ou des vibrations excessives.
- Lorsque vous transportez le téléviseur pour le porter à réparer ou lorsque vous déménagez, glissez-le dans son emballage et son carton d'origine.

Prévention des renversements

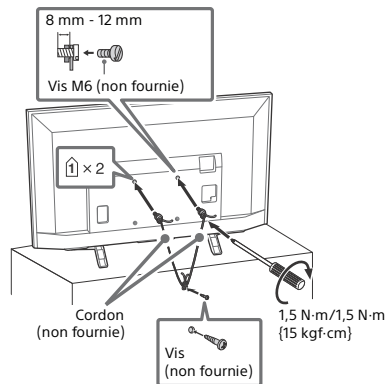

Aération

- Vous ne devez jamais obstruer les orifices d'aération du boîtier ni y introduire un objet quelconque.
- Laissez un espace libre autour du téléviseur, comme indiqué ci-dessous.
- Il est vivement recommandé d'utiliser le support de fixation murale Sony pour favoriser la circulation adéquate de l'air.

Installation murale

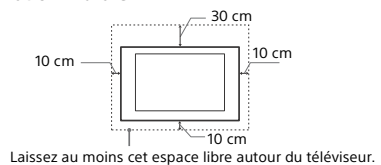

Installation sur pied

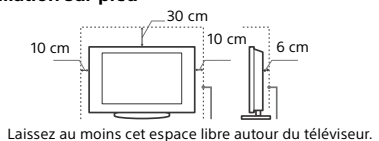

- Pour une ventilation correcte, sans accumulation de salissures ni de poussière :
 - Ne placez pas le téléviseur à plat, à l'envers, vers l'arrière ou sur le côté.
 - Ne placez pas le téléviseur sur une étagère, un tapis, un lit ou dans un placard.
 - Ne couvrez pas le téléviseur avec des tissus tels que des rideaux, pas plus qu'avec des journaux, etc.
 - N'installez pas le téléviseur comme illustré ci-dessous.

La circulation de l'air est bloquée.

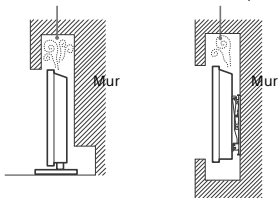

Cordon d'alimentation secteur

Manipulez le cordon et la prise d'alimentation secteur comme indiqué ci-dessous afin d'éviter tout risque d'incendie, d'électrocution ou autre dommage et/ou blessure :

- Utilisez uniquement un cordon d'alimentation Sony et pas d'une autre marque.
- Insérez la fiche à fond dans la prise secteur.
- Utilisez le téléviseur sur une alimentation de 220 V - 240 V CA uniquement.
- Pour votre propre sécurité, assurez-vous que le cordon d'alimentation secteur est débranché lorsque vous réalisez des branchements et veillez à ne pas trébucher dans les câbles.
- Avant d'effectuer tout type d'intervention ou de déplacer le téléviseur, débranchez le cordon d'alimentation secteur de la prise de courant.
- Éloignez le cordon d'alimentation secteur des sources de chaleur.
- Débranchez la fiche du cordon d'alimentation secteur et nettoyez-la régulièrement. Si la fiche accumule de la poussière ou est exposée à l'humidité, son isolation peut se détériorer et un incendie peut se déclarer.

Remarque

- N'utilisez pas le cordon d'alimentation fourni avec un autre appareil.
- Ne pliez pas et ne tordez pas exagérément le cordon d'alimentation secteur. Cela pourrait mettre à nu ou rompre les fils conducteurs.
- Ne modifiez pas le cordon d'alimentation secteur.
- Ne posez jamais d'objet lourd sur le cordon d'alimentation secteur.
- Ne tirez jamais sur le cordon d'alimentation secteur proprement dit pour le débrancher.
- Veillez à ne pas brancher un trop grand nombre d'appareils sur la même prise de courant.
- Pour la prise de courant, n'utilisez pas une prise de mauvaise qualité.

REMARQUE SUR L'ADAPTATEUR SECTEUR (modèles fournis avec un adaptateur secteur uniquement)

Avertissement

- Pour réduire le risque d'incendie ou d'électrocution, n'exposez pas cet appareil à la pluie ou à l'humidité.
- Pour éviter tout incendie ou électrocution, ne placez pas d'objets remplis de liquide, par exemple des vases, sur l'appareil.
- N'installez pas cet appareil dans un espace confiné, par exemple sur une étagère ou toute unité similaire.
- Assurez-vous que la prise secteur se trouve à proximité de l'appareil et qu'elle est facilement accessible.
 - Veillez à utiliser l'adaptateur secteur et le cordon d'alimentation fournis.
 - N'utilisez aucun autre adaptateur secteur. Cela pourrait provoquer un dysfonctionnement.
 - Raccordez l'adaptateur secteur à une prise secteur d'accès aisé.

- N'enroulez pas le cordon d'alimentation secteur autour de l'adaptateur secteur. Le fil de noyau risquerait d'être coupé et/ou de provoquer un dysfonctionnement de la passerelle multimédia.



- Ne touchez pas l'adaptateur secteur avec des mains humides.
- En cas d'anomalie de fonctionnement de l'adaptateur secteur, débranchez-le immédiatement de la prise secteur.
- L'appareil n'est pas déconnecté de la source d'alimentation secteur aussi longtemps qu'il reste branché sur la prise murale, même si l'appareil proprement dit a été mis hors tension.
- Comme l'adaptateur secteur chauffe lorsqu'il est utilisé pendant une longue période, vous pouvez sentir la chaleur lorsque vous le touchez à la main.

Ce qu'il ne faut pas faire

N'installez/n'utilisez pas le téléviseur dans des lieux, environnements ou situations comparables à ceux répertoriés ci-dessous car sinon, il risque de ne pas fonctionner correctement ou de provoquer un incendie, une électrocution, d'autres dommages et/ou des blessures.

Lieu :

- A l'extérieur (en plein soleil), au bord de la mer, sur un bateau ou voilier, à l'intérieur d'un véhicule, dans des établissements hospitaliers, des sites instables, exposés à la pluie, l'humidité ou à la fumée.

Environnement :

- Endroits excessivement chauds, humides ou poussiéreux ; accessibles aux insectes ; soumis à des vibrations mécaniques, à proximité d'objets inflammables (bougies, etc.). Le téléviseur ne doit être exposé à aucune forme d'écoulement ou d'éclaboussure. C'est pourquoi aucun objet rempli d'un liquide quelconque, comme un vase, ne doit être placé sur le téléviseur.

Situation :

- À utiliser lorsque vos mains sont mouillées, en l'absence de boîtier, ou avec des accessoires non recommandés par le fabricant. En cas d'orage, débranchez le téléviseur de la prise secteur et de la prise d'antenne.
- Installer le téléviseur de manière saillante dans un espace ouvert. Des personnes pourraient se blesser ou l'endommager ou des objets pourraient se heurter au téléviseur.
- Placer le téléviseur dans un endroit humide ou poussiéreux, ou dans une pièce pleine de vapeur ou de fumée grasse (près des tables de cuisson ou d'humidificateurs). Il pourrait en résulter un incendie, des risques d'électrocution ou des déformations.
- Installer le téléviseur à des endroits soumis à des températures extrêmes, par exemple à la lumière directe du soleil, ou près d'un radiateur ou d'un ventilateur soufflant de l'air chaud. Il peut en résulter une surchauffe du téléviseur, susceptible de déformer le boîtier et/ou d'entraîner le dysfonctionnement du téléviseur.



- Si le téléviseur est placé dans les vestiaires de thermes ou de bains publics, le soufre dans l'atmosphère, etc., risque de l'endommager.
- Pour une qualité d'image optimale, n'exposez pas l'écran à un éclairage direct ou aux rayons directs du soleil.



- Évitez de déplacer le téléviseur d'une zone à une zone chaude. Les changements brusques de température ambiante peuvent entraîner une condensation de l'humidité. Le téléviseur peut alors diffuser des images et/ou des couleurs de qualité médiocre. Dans une telle éventualité, laissez l'humidité s'évaporer complètement avant de mettre le téléviseur sous tension.

Éclats et projections d'objets :

- Ne projetez aucun objet en direction du téléviseur. Le verre de l'écran pourrait être brisé lors de l'impact et provoquer des blessures graves.
- Si la surface de l'écran se fendille, ne touchez pas le téléviseur avant d'avoir débranché le cordon d'alimentation secteur. Cela pourrait provoquer une électrocution.

Au repos

- Si vous envisagez de ne pas utiliser le téléviseur pendant plusieurs jours, il est conseillé de le débrancher de l'alimentation secteur pour des raisons de sécurité et de protection de l'environnement.
- Le téléviseur étant toujours sous tension lorsqu'il est simplement éteint, débranchez la fiche d'alimentation secteur de la prise de courant pour le mettre complètement hors tension.
- Certains téléviseurs possèdent des caractéristiques dont le bon fonctionnement peut exiger que l'appareil demeure sous tension lorsqu'il est en mode veille.

Avec les enfants

- Ne laissez pas les enfants grimper sur le téléviseur.
- Conservez les petits accessoires hors de portée des enfants pour éviter tout risque d'ingestion accidentelle.

Si vous rencontrez les problèmes suivants...

Eteignez le téléviseur et débranchez immédiatement le cordon d'alimentation de la prise secteur si l'un des problèmes suivants devait survenir.

Contactez votre revendeur ou le centre de service après-vente Sony pour faire contrôler votre téléviseur par un technicien spécialisé.

Si :

- Le cordon d'alimentation secteur est endommagé.
- La prise de courant est de mauvaise qualité.
- Le téléviseur est endommagé après avoir subi une chute, un impact ou la projection d'un objet.
- Un objet liquide ou solide a pénétré à l'intérieur des ouvertures du boîtier.

À propos de la température du téléviseur LCD

Si vous utilisez le téléviseur LCD pendant une période prolongée, la température augmente dans la zone entourant le panneau. Si vous le touchez, vous remarquerez peut-être qu'il est chaud.

Précautions

Regarder la télévision

- Regarder la télévision dans une pièce modérément éclairée ou peu éclairée ou pendant une période prolongée soumet vos yeux à un effort.
- Si vous utilisez un casque, réglez le volume de façon à éviter un niveau sonore excessif qui pourrait altérer votre capacité auditive.

Écran LCD

- Bien que l'écran LCD soit fabriqué avec une technologie de haute précision et soit doté d'une définition de pixels effectifs de 99,99 % ou supérieure, il est possible que quelques points noirs ou points lumineux (rouges, bleus ou verts) apparaissent constamment sur l'écran. Ce phénomène est inhérent à la structure de l'écran LCD et n'indique pas un dysfonctionnement.
- N'appuyez pas sur le filtre avant, ne l'effacez pas et ne placez pas d'objets sur ce téléviseur. L'image pourrait être instable ou l'écran LCD être endommagé.
- Si ce téléviseur est utilisé dans un environnement froid, l'image peut apparaître sale ou sombre. Ce n'est pas le signe d'un dysfonctionnement. Ce phénomène disparaît au fur et à mesure que la température augmente.
- Une image rémanente peut apparaître lorsque des images fixes sont affichées en continu. Elle peut disparaître au bout d'un certain temps.
- L'écran et le boîtier se réchauffent lorsque le téléviseur est en cours d'utilisation. Ceci n'a rien d'anormal.
- L'écran LCD contient une petite quantité de cristaux liquides. Respectez les réglementations locales en vigueur concernant la mise au rebut de cet équipement.

Traitement et nettoyage du boîtier et de la surface de l'écran du téléviseur

Assurez-vous que le cordon d'alimentation secteur relié au téléviseur est débranché de la prise de courant avant d'entreprendre toute opération de nettoyage.

Pour éviter toute dégradation du matériau ou du revêtement de l'écran, respectez les précautions suivantes.

- Pour ôter la poussière du boîtier ou de la surface de l'écran, frottez délicatement avec un linge doux. En cas de saleté tenace, frottez avec un linge doux légèrement imprégné d'une solution à base de détergent doux dilué.
- Ne jamais vaporiser d'eau ou de détergent directement sur le téléviseur. Le liquide pourrait couler au bas de l'écran ou sur les parties extérieures, voire pénétrer dans le téléviseur et l'endommager.
- N'utilisez jamais d'éponge abrasive, de produit de nettoyage alcalin/acide, de poudre à récurer ou de solvant volatil, qu'il s'agisse d'alcool, d'essence, de diluant ou d'insecticide. L'utilisation de ces produits ou tout contact prolongé avec des matériaux en caoutchouc ou en vinyle peut endommager la surface de l'écran et le matériau du boîtier.
- Le nettoyage régulier des ouvertures de ventilation est recommandé pour assurer une ventilation correcte.
- Si l'angle du téléviseur doit être réglé, déplacez lentement ce dernier pour éviter qu'il ne se désolidarise et tombe de son pied.



Appareils optionnels

- Éloignez le téléviseur de tout appareil ou équipement optionnel émettant des rayonnements électromagnétiques. Sinon, cela pourrait entraîner une déformation de l'image et/ou un bruit.
- Cet appareil a été testé et déclaré conforme aux limites de la Directive CEM lors de l'utilisation d'un câble de signal de liaison dont la longueur ne dépasse pas 3 mètres.
- Cet appareil a été testé et déclaré conforme aux limites de la Directive CEM lors de l'utilisation d'un câble RF dont la longueur ne dépasse pas 30 mètres pour la bome terrestre/satellite/télévision par câble.

Recommandation relative à la fiche de type F

Le fil interne ne peut pas dépasser le connecteur de plus de 1,5 mm.

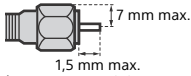

(Illustration de référence de la fiche de type F)

Faire attention lors de l'utilisation de la télécommande

- Respectez les polarités lors de l'insertion de piles.
- Ne mélangez pas des piles de types différents, ni des piles usagées avec des piles neuves.
- Respectez l'environnement lorsque vous jetez les piles. L'élimination des piles peut être réglementée dans certaines régions. Consultez les autorités locales.
- Manipulez la télécommande avec soin. Ne la laissez pas tomber, ne la piétinez pas et ne renversez aucun liquide sur celle-ci.
- Ne placez pas la télécommande à proximité d'une source de chaleur, dans un endroit exposé à la lumière directe du soleil ou dans une pièce humide.

Fonction sans fil de l'appareil

- N'utilisez pas cet appareil à proximité d'un équipement médical (stimulateur cardiaque, par exemple), car cela pourrait altérer le bon fonctionnement de ce dernier.
- Même si cet appareil émet/reçoit des signaux brouillés, soyez attentif aux éventuelles interceptions non autorisées. Nous ne pouvons être tenus responsables de tout problème que cela pourrait entraîner.
- Cet équipement doit être installé et utilisé en laissant une distance de séparation d'au moins 20 cm entre l'antenne de ce périphérique et le corps d'une personne.

Mise au rebut du téléviseur



Traitement des appareils électriques et électroniques en fin de vie (applicable dans les pays de l'Union Européenne et dans les autres pays disposant de systèmes de collecte sélective)

Ce symbole, apposé sur le produit ou sur son emballage, indique que ce produit ne doit pas être traité avec les déchets ménagers. En revanche, il doit être rapporté à un point de collecte approprié pour le recyclage des équipements électriques et électroniques. En vous assurant que ce produit est bien mis au rebut de façon appropriée, vous participez activement à la prévention des conséquences négatives que son mauvais traitement pourrait provoquer sur l'environnement et sur la santé humaine. Le recyclage des matériaux contribue par ailleurs à la préservation des ressources naturelles. Pour toute information complémentaire au sujet du recyclage de ce produit, vous pouvez contacter votre municipalité, votre déchetterie locale ou le point de vente où vous avez acheté le produit.



Élimination des piles et accumulateurs usagés (applicable dans les pays de l'Union Européenne et dans les autres pays disposant de systèmes de collecte sélective)

Ce symbole apposé sur la pile ou l'accumulateur, ou sur l'emballage, indique que les piles et accumulateurs fournis avec ce produit ne doivent pas être traités comme de simples déchets ménagers. Sur certains types de piles, ce symbole apparaît parfois combiné avec un symbole chimique. Le symbole chimique du plomb (Pb) est rajouté lorsque ces piles contiennent plus de 0,004 % de plomb. En vous assurant que ces piles et accumulateurs sont mis au rebut de façon appropriée, vous participez activement à la prévention des conséquences négatives que leur traitement inapproprié pourrait provoquer sur l'environnement et sur la santé humaine. Le recyclage des matériaux contribue par ailleurs à la préservation des ressources naturelles. Pour les produits qui, pour des raisons de sécurité, de performance ou d'intégrité des données, nécessitent une connexion permanente à une pile ou à un accumulateur intégré(e), il conviendra de vous rapprocher d'un Service Technique qualifié pour effectuer son remplacement. En rapportant votre appareil électrique en fin de vie à un point de collecte approprié, vous vous assurez que la pile ou l'accumulateur sera traité correctement. Pour tous les autres cas de figure et afin de retirer les piles ou accumulateurs en toute sécurité de votre appareil, reportez-vous au manuel d'utilisation. Rapportez les piles et accumulateurs usagés au point de collecte approprié pour le recyclage. Pour toute information complémentaire au sujet du recyclage de cette pile ou de cet accumulateur, vous pouvez contacter votre municipalité, votre déchetterie locale ou le point de vente où vous avez acheté ce produit ou cette pile ou cet accumulateur.

Téléviseur

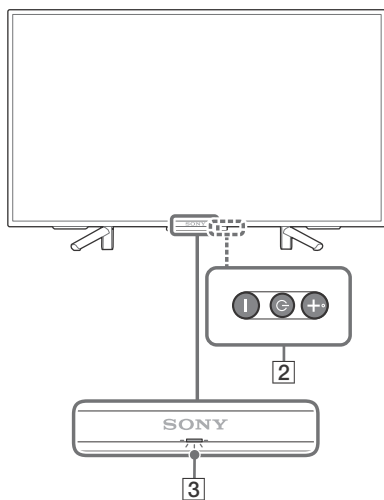
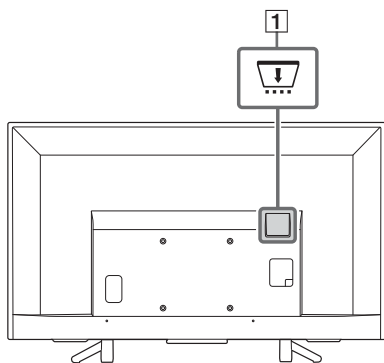

1 CAM (Module pour système à contrôle d'accès)

- Permet d'accéder aux services de télévision payants. Pour plus d'informations, reportez-vous au mode d'emploi fourni avec votre CAM.
- N'insérez pas la carte à puce directement dans la fente CAM du téléviseur. Elle doit être installée dans le Module pour système à contrôle d'accès fourni par votre revendeur agréé.
- Le module CAM n'est pas pris en charge dans certains pays/régions. Vérifiez auprès de votre revendeur agréé.
- Un message relatif au module CAM peut apparaître lorsque vous basculez vers un programme numérique après avoir utilisé la vidéo Internet.



2 (Alimentation) / + / -

Appuyez brièvement sur  pour allumer le téléviseur.

Appuyez longuement sur  jusqu'à ce que le téléviseur s'éteigne.



Lorsque le téléviseur est allumé, Volume

Appuyez sur la touche + ou - pour augmenter/diminuer le volume.

Vous pouvez également appuyer sur  jusqu'à l'affichage de la notification .

Augmente/diminue le volume en appuyant sur la touche + ou -.

Entrée

Appuyez sur  jusqu'à l'affichage de la notification .

Déplace la source d'entrée sélectionnée en appuyant sur la touche + (haut) ou - (bas).

Chaîne

Appuyez sur  jusqu'à l'affichage de la notification **PROG.**

Sélectionnez le programme en appuyant sur la touche + (haut) ou - (bas).

3 (Capteurs/Indicateur LED)

- Il reçoit les signaux émis par le boîtier de télécommande.
Ne posez aucun objet sur le capteur.
Cela pourrait gêner son fonctionnement.
- S'allume en orange lorsque [Arrêt programmé]* ou [Marche programmée]* est réglé, ou lorsque le téléviseur est en mode Cadre photo*.
- S'allume en blanc lorsque [Eco d'énergie]* est réglé sur [Sans image]*.
- S'allume en blanc lorsque le téléviseur est sous tension.
- Ne s'allume pas lorsque le téléviseur est en mode de veille.
- Clignote lorsque la télécommande est en cours d'utilisation.
- S'allume en rouge en mode d'enregistrement.

(Uniquement pour certaines régions, certains pays ou certains modèles de téléviseur)

* Pour toute information complémentaire, appuyez sur **HOME** sur la télécommande, puis sélectionnez [Guide d'aide] dans le menu [Réglages].

Remarque

- Veillez à ce que le téléviseur soit complètement hors tension avant de débrancher le cordon secteur.
- Pour mettre complètement le téléviseur hors tension, débranchez la fiche de la prise secteur.
- Patientez un moment après avoir sélectionné une entrée pour passer à une autre entrée.

Télécommande

La forme de la télécommande, l'emplacement, la disponibilité et la fonction des touches de la télécommande peuvent varier selon votre région/pays/modèle de téléviseur.

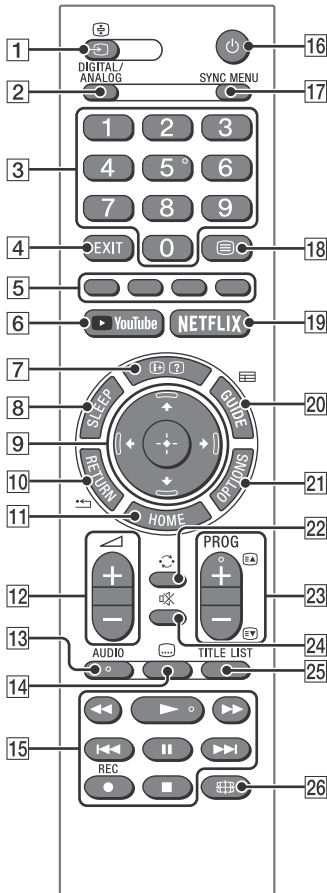

1 (Sélection de l'entrée / Maintien du texte)

- Affiche et sélectionne la source d'entrée.
- En mode de télétexte, conserve la page actuelle.

2 DIGITAL/ANALOG

Bascule vers l'entrée numérique ou analogique.

3 Touches numériques

- Sélectionnez des chaînes. Pour les chaînes dont le numéro est égal ou supérieur à 10, saisissez rapidement le second chiffre.
- En mode de télétexte, saisissez le numéro de la page à trois chiffres afin de la sélectionner.

4 EXIT

Revient à l'écran précédent ou quitte le menu. Quand un service Application interactive est disponible, appuyez pour quitter le service.

5 Touches de couleurs

Guide d'utilisation de l'affichage (lorsque les touches de couleur sont disponibles).

6 YouTube (Uniquement pour certaines régions, certains pays ou certains modèles de téléviseur)

Accède au service en ligne « YouTube ».

7 (Affichage des infos / du télétexte)

- Affiche des informations. Appuyez une fois pour afficher des informations sur le programme/l'entrée que vous regardez. Appuyez à nouveau pour retirer l'affichage de l'écran.
- En mode de télétexte, affiche des informations masquées (ex. : les réponses à un quiz).

8 SLEEP

Appuyez plusieurs fois jusqu'à ce que le téléviseur affiche le temps, en minutes ([Non]/[15 min]/[30 min]/[45 min]/[60 min]/[90 min]/[120 min]), pendant lequel vous voulez qu'il reste allumé avant de s'arrêter. Pour annuler la minuterie de mise en veille, appuyez sur **SLEEP** plusieurs fois jusqu'à ce que [Non] apparaisse.

9 (Sélection d'élément/Entrée)

- Sélectionnez ou ajustez des éléments.
- Validez les éléments sélectionnés.

10 RETURN

- Revient à l'écran précédent de tout menu affiché.
- Arrête la lecture d'un fichier photo/musique/vidéo.

11 HOME

Affiche ou annule le menu.

12 +/- (Volume)

Règle le volume.

13 AUDIO

Sélectionnez le son de la source multilingue ou le son double pour le programme en cours de visualisation (en fonction de la source du programme).

14 (Sous-titres)

Change le réglage des sous-titres.

15

- Lisez les contenus médias sur le téléviseur et le périphérique compatible BRAVIA Sync connecté.
- Cette touche permet également de commander la lecture du service VOD (Vidéo à la demande). La disponibilité dépend du service VOD. (sauf KDL-43RF4xx)

● REC (Non disponible pour l'Italie)

Enregistrez le programme actuel à l'aide de la fonction d'enregistrement HDD USB.

16 (Veille du téléviseur)

Met le téléviseur sous tension ou le bascule en mode de veille.

17 SYNC MENU

Appuyez pour afficher le menu BRAVIA Sync, puis sélectionnez l'appareil HDMI connecté dans [Sélection de périphériques]. Il est possible de sélectionner les options suivantes dans le menu BRAVIA Sync.

Commande de périph. :

Utilisez [Commande de périphérique] pour commander un appareil compatible avec le Contrôle BRAVIA Sync. Sélectionnez des options de [Accueil (Menu)], [Options], [Liste de contenu] et [Eteindre] pour commander l'appareil.

Haut-parleurs :

Sélectionnez [Haut-parleur TV] ou [Système Audio] pour que les haut-parleurs du téléviseur ou l'appareil audio raccordé émette le son du téléviseur.

Commande TV :

Utilisez le menu [Commande TV] pour commander le téléviseur à partir du menu [Accueil (Menu)] ou [Options].

Revenir à la TV :

Sélectionnez cette option pour revenir au programme du téléviseur.

18 (Télétexte)

En mode de télétexte, affichez la diffusion de télétexte.

À chaque pression sur , l'affichage change de manière cyclique comme suit :

Télétexte → Télétexte sur l'image du

téléviseur (mode mixte) → Aucun télétexte (quitter le service de télétexte)

19 NETFLIX (Uniquement pour certains régions, certains pays ou certains modèles de téléviseur)

Accède au service en ligne « NETFLIX ».

20 GUIDE (EPG)

Affiche l'EPG numérique (guide électronique des programmes).

21 OPTIONS



Affiche une liste contenant des raccourcis vers certains menus de réglage.

La liste des options varie selon la source d'entrée et le contenu actuels.

22 (Saut)

Revient à la chaîne ou l'entrée précédemment regardée pendant plus de 15 secondes.

23 PROG +/- / /

- Ces touches permettent de sélectionner la chaîne suivante (+) ou de revenir à la chaîne précédente (-).
- En mode de télétexte, sélectionne la page suivante () ou précédente ()

24 (Silence)

Coupe le son. Appuyez à nouveau sur la touche pour rétablir le son.

25 TITLE LIST (Non disponible pour l'Italie)

Affiche la liste des titres.

26 (Mode Plein)

Ajuste l'affichage de l'écran. Appuyez plusieurs fois sur cette touche pour sélectionner le mode plein souhaité.

Conseil

- Le numéro 5 et les touches , **PROG +** et **AUDIO** comportent des points tactiles. Ils vous serviront de référence lors de l'utilisation du téléviseur.

Remarque

- Si les sous-titres sont sélectionnés et si l'utilisateur lance une application Télétex numérique via la touche « Télétex », il peut arriver que dans certaines circonstances les sous-titres ne soient plus affichés. Lorsque l'utilisateur quitte l'application Télétex numérique, le décodage des sous-titres reprend automatiquement.

Connexion du téléviseur à Internet (sauf KDL-43RF4xx)

Configuration de la connexion à Internet

Pour utiliser les fonctions réseau de votre téléviseur, ce dernier doit être connecté à Internet. La procédure de configuration varie selon le type de réseau et de routeur de réseau local. Avant de configurer la connexion à Internet, veuillez à configurer un routeur de réseau local. Vérifiez votre environnement de réseau local sans fil en vous référant au diagramme suivant.

LAN sans fil

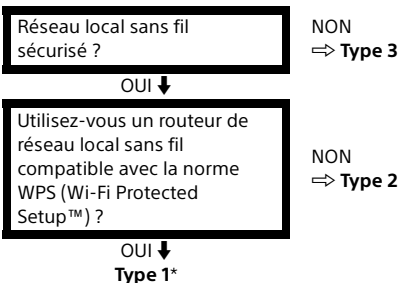

Réseau local filaire → Type 4

* Le type 1 est plus facile à configurer si votre routeur est doté d'une touche de réglage automatique, p. ex. système AOSS (Air Station One-Touch Secure System). La plupart des routeurs récents intègrent cette fonction. Vérifiez votre routeur.

Type 1 : Suivez les instructions de configuration décrites à la section **Réseau sécurisé avec WPS (Wi-Fi Protected Setup™)**.

Type 2 : Suivez les instructions de configuration décrites à la section **Réseau sécurisé sans WPS (Wi-Fi Protected Setup™)**.

Type 3 : Suivez les instructions de configuration décrites à la section **Réseau non sécurisé avec tout type de routeur de réseau local sans fil**.

Type 4 : Suivez les instructions de configuration décrites à la section **Configuration d'un réseau filaire**.

Type 1 : Réseau sécurisé avec WPS (Wi-Fi Protected Setup™)

La norme WPS facilite la mise en œuvre de la sécurité sur un réseau domestique sans fil au point qu'il suffise d'appuyer sur la touche WPS sur le routeur de réseau local sans fil. Avant de configurer un réseau local sans fil, vérifiez l'emplacement de la touche WPS sur le routeur et comment l'utiliser.

À des fins de sécurité, [WPS (PIN)] fournit un code PIN pour votre routeur. Le code PIN est renouvelé à chaque fois que vous sélectionnez [WPS (PIN)].

1 Appuyez sur **HOME**, puis sélectionnez [Réglages]* → [Paramètres système] → [Réglage] → [Réseau] → [Réglage réseau].

2 Réglage de l'adresse IP/Serveur proxy :
– réglage automatique :
[Configurer une connexion réseau] → [Simplifié]
– réglage manuel :
[Configurer une connexion réseau] → [Expert] → [Réglage réseau filaire] ou [Configuration Wi-Fi]

3 Sélectionnez [WPS (bouton-poussoir)] pour la méthode de bouton-poussoir ou [WPS (PIN)] pour la méthode par code PIN.

Remarque

Le nom de la touche correspondant à WPS peut varier selon le routeur (p. ex., touche AOSS).

4 Suivez les instructions affichées dans l'écran de configuration.

Remarque

- Si vous utilisez WPS pour la configuration du réseau, les réglages de sécurité du routeur de réseau local sans fil s'activent, et tout appareil précédemment connecté au réseau local sans fil à l'état non sécurisé sera déconnecté du réseau.
Dans ce cas, activez les réglages de sécurité des appareils déconnectés, puis reconnectez-les. Vous pouvez aussi désactiver les réglages de sécurité du routeur de réseau local sans fil, puis raccorder les appareils à un téléviseur à l'état non sécurisé.
- Pour utiliser le réseau avec IPv6, sélectionnez [Réglages]* → [Paramètres système] → [Réglage] → [Réseau] → [Priorité IPv6/IPv4] → [IPv6], puis sélectionnez [Simplifié] sous [Configurer une connexion réseau].
- Une fois IPv6 sélectionné, il n'est pas possible de définir le proxy HTTP.

Type 2 : Réseau sécurisé sans WPS (Wi-Fi Protected Setup™)

Pour configurer un réseau local sans fil, le SSID (nom du réseau sans fil) et la clé de sécurité (clé WEP ou WPA) seront requis. Si vous ne les connaissez pas, consultez le mode d'emploi de votre routeur.

- 1 Appuyez sur **HOME**, puis sélectionnez [Réglages]* → [Paramètres système] → [Réglage] → [Réseau] → [Réglage réseau].
- 2 Réglage de l'adresse IP/Serveur proxy :
 - réglage automatique : [Configurer une connexion réseau] → [Simplifié]
 - réglage manuel : [Configurer une connexion réseau] → [Expert] → [Réglage réseau filaire] ou [Configuration Wi-Fi]
- 3 Sélectionnez [Rechercher], puis sélectionnez un réseau dans la liste des réseaux sans fil détectés.
- 4 Suivez les instructions affichées dans l'écran de configuration.

Remarque

- Pour utiliser le réseau avec IPv6, sélectionnez [Réglages]* → [Paramètres système] → [Réglage] → [Réseau] → [Priorité IPv6/IPv4] → [IPv6], puis sélectionnez [Simplifié] sous [Configurer une connexion réseau].
- Une fois IPv6 sélectionné, il n'est pas possible de définir le proxy HTTP.
- Assurez-vous que personne ne vous observe quand vous tapez votre mot de passe.

Type 3 : Réseau non sécurisé avec tout type de routeur de réseau local sans fil

Pour configurer un réseau local sans fil, le SSID (nom du réseau sans fil) sera requis.

- 1 Appuyez sur **HOME**, puis sélectionnez [Réglages]* → [Paramètres système] → [Réglage] → [Réseau] → [Réglage réseau].
- 2 Réglage de l'adresse IP/Serveur proxy :
 - réglage automatique : [Configurer une connexion réseau] → [Simplifié]
 - réglage manuel : [Configurer une connexion réseau] → [Expert] → [Réglage réseau filaire] ou [Configuration Wi-Fi]
- 3 Sélectionnez [Rechercher], puis sélectionnez un réseau dans la liste des réseaux sans fil détectés.
- 4 Suivez les instructions affichées dans l'écran de configuration.

Remarque

- La clé de sécurité (clé WEP ou WPA) ne sera pas requise car vous n'avez besoin de sélectionner aucune méthode de sécurité au cours de cette procédure.
- Pour utiliser le réseau avec IPv6, sélectionnez [Réglages]* → [Paramètres système] → [Réglage] → [Réseau] → [Priorité IPv6/IPv4] → [IPv6], puis sélectionnez [Simplifié] sous [Configurer une connexion réseau].
- Une fois IPv6 sélectionné, il n'est pas possible de définir le proxy HTTP.

Type 4 : Configuration d'un réseau filaire

Entrez les valeurs alphanumériques respectives de votre routeur, si nécessaire. Les options qui doivent être définies (p. ex. Adresse IP, Masque de sous-réseau, DHCP) peuvent varier selon le fournisseur de services Internet ou le routeur. Pour plus de détails, consultez les modes d'emploi fournis par votre fournisseur de services Internet ou ceux qui accompagnent votre routeur.

1 Appuyez sur **HOME**, puis sélectionnez [Réglages]* → [Paramètres système] → [Réglage] → [Réseau] → [Réglage réseau].

2 Réglage de l'adresse IP/Serveur proxy :

– réglage automatique :

[Configurer une connexion réseau] → [Simplifié]

– réglage manuel :

[Configurer une connexion réseau] → [Expert] → [Réglage réseau filaire] ou [Configuration Wi-Fi]

3 Suivez les instructions affichées dans l'écran de configuration.

Vous pouvez également régler [Réglage réseau] à partir du menu [Installation auto].

Remarque

- Permet la configuration automatique de votre réseau filaire/sans fil.
 - En cas de connexion à l'aide d'un câble réseau (LAN) : Filaire
 - En cas de connexion à l'aide d'un LAN sans fil intégré : Sans fil
 - En cas de connexion à l'aide des deux câbles : Filaire
- Si [Simplifié] est réglé, définit l'adresse IP automatiquement. Le serveur proxy n'est pas utilisé.
- Pour utiliser le réseau avec IPv6, sélectionnez [Réglages]* → [Paramètres système] → [Réglage] → [Réseau] → [Priorité IPv6/IPv4] → [IPv6], puis sélectionnez [Simplifié] sous [Configurer une connexion réseau].
- Une fois IPv6 sélectionné, il n'est pas possible de définir le proxy HTTP.

Préparation d'un réseau filaire

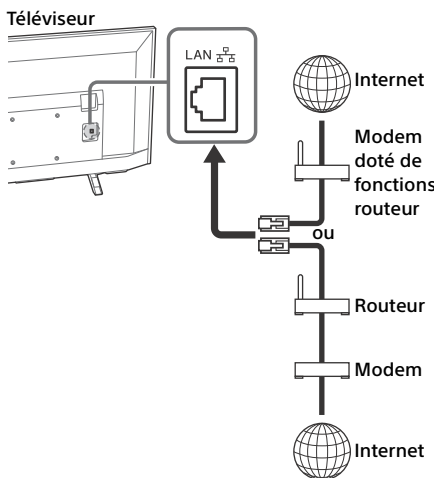

Remarque

- Pour les connexions LAN, utilisez un câble de catégorie 7 (non fourni).

Affichage de l'état du réseau

Vous pouvez confirmer l'état de votre réseau.

1 Appuyez sur **HOME**, puis sélectionnez [Réglages]* → [Paramètres système] → [Réglage] → [Réseau] → [Réglage réseau].

2 Sélectionnez [Afficher les paramètres et le statut réseau].

* Uniquement pour certaines régions, certains pays ou certains modèles de téléviseur

En cas de connexion impossible à Internet

Utilisez le diagnostic pour vérifier les causes possibles des échecs de connexion au réseau ainsi que les réglages de cette connexion.

- 1 Appuyez sur **HOME**, puis sélectionnez [Réglages]* → [Paramètres système] → [Réglage] → [Réseau] → [Réglage réseau].
- 2 Sélectionnez [Afficher les paramètres et le statut réseau].
- 3 Sélectionnez [Vérifier la connexion]. Cette opération peut prendre plusieurs minutes. Vous ne pouvez pas annuler le diagnostic après avoir sélectionné [Vérifier la connexion].

* Uniquement pour certaines régions, certains pays ou certains modèles de téléviseur

Connexion USB (sauf KDL-43RF4xx)

Votre smartphone (selon les modèles/la version du système d'exploitation compatible) peut être utilisé comme modem sans fil pour partager sa connexion de données mobiles avec le téléviseur via un câble USB.

Votre téléviseur détectera automatiquement la connexion USB Tethering si un téléphone compatible avec USB Tethering allumé est connecté.

Pour confirmer votre statut USB Tethering

Appuyez sur **HOME**, puis sélectionnez [Réglages]* → [Paramètres système] → [Réglage] → [Réseau] → [État de la connexion USB].

* Uniquement pour certaines régions, certains pays ou certains modèles de téléviseur

Politique de confidentialité

Si vous utilisez les fonctions suivantes pour vous connecter à Internet, certaines informations considérées comme des données personnelles seront envoyées sur les serveurs mondiaux de Sony Visual Products Inc.

Vous devez donner votre consentement afin que ces données puissent être recueillies et utilisées.



- Mise à jour des logiciels système en vous connectant aux serveurs mondiaux de Sony Visual Products Inc. via Internet.
- Contenus Internet et autres services Internet proposés par des fournisseurs de services tels que YouTube.

Ce téléviseur affiche une option dans les écrans de réglage dans la séquence de démarrage auto ou le menu [Réglage] pour confirmer votre consentement après avoir lu les détails de la politique de confidentialité. Si vous voulez utiliser ces fonctions, cochez [J'accepte] dans chaque écran de réglage. Si [Je refuse] est coché, les deux fonctions ci-dessus ne sont pas disponibles.

Vous pouvez modifier ce réglage en cliquant sur **HOME**, puis sélectionnez [Réglages]* → [Paramètres système] → [Réglage] → [Politique de confidentialité].













* Uniquement pour certaines régions, certains pays ou certains modèles de téléviseur

Regarder la télévision

- 1 Appuyez sur la touche  du téléviseur ou de la télécommande pour mettre le téléviseur sous tension.
- 2 Appuyez sur **DIGITAL/ANALOG** pour basculer entre les entrées numérique et analogique.
- 3 Appuyez sur les touches numériques ou sur **PROG +/-** pour sélectionner une chaîne de télévision.
- 4 Appuyez sur  +/- pour régler le volume.

En mode numérique

Une bannière d'informations apparaît brièvement. Les icônes ci-dessous sont indiquées dans la bannière.

-  : Service de données (application de diffusion)
-  : Service radio
-  : Service crypté/Abonnement
-  : Plusieurs langues audio disponibles
-  : Sous-titres disponibles
-  : Sous-titres disponibles pour les malentendants
-  : Age minimum recommandé pour le programme actuel (de 3 à 18 ans)
-  : Verrouillage parental
-  : Verrouillage de chaîne numérique
-  : Audio disponible pour les malvoyants
-  : Audio en sous-titrage parlé disponible
-  : Audio multicanal disponible

Changer de style de visualisation

Modification du format écran

- 1 Appuyez plusieurs fois sur  pour sélectionner le format écran.

[Large+]*



[4:3]

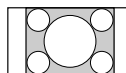

[Plein]

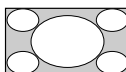

[Zoom]*

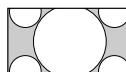

[14:9]*

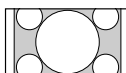

* Des parties de l'image peuvent être coupées en haut et en bas.

Remarque

- Vous ne pouvez pas sélectionner le format [14:9] pour les images provenant d'une source HD.

Pour l'entrée PC HDMI (Synchronisation PC)

[Normal]

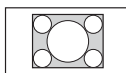

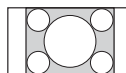

[Etiré 1]

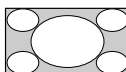

[Etiré 2]



Réglage de Sélection scène

- 1 Appuyez sur **OPTIONS**.
- 2 Appuyez sur  / , puis sur  pour sélectionner [Sélection scène]. Lorsque vous sélectionnez l'option de scène souhaitée, les valeurs optimales de qualité de son et d'image pour la scène sélectionnée sont automatiquement réglées. Les options disponibles peuvent varier. Les options indisponibles sont grisées.

Naviguer dans le Menu d'accueil

La touche **HOME** vous permet d'accéder aux différents réglages et fonctionnalités du téléviseur.

Apps

(Uniquement pour certaines régions, certains pays ou certains modèles de téléviseur)

Toutes les applications

Contenu Internet permet d'accéder à divers divertissements à la demande directement sur votre téléviseur. Vous pouvez profiter de votre contenu Internet préféré (sauf KDL-43RF4xx), de Photo Sharing Plus (sauf KDL-43RF4xx) et du mode Cadre photo.

Remarque

- Assurez-vous de connecter votre téléviseur à l'Internet et suivez les instructions décrites à la section [Réglage réseau] (page 29).

Pour utiliser du contenu Internet

- Appuyez sur **HOME**.
- Appuyez sur $\uparrow/\downarrow/\leftarrow/\rightarrow$, puis sur \odot pour sélectionner [Toutes les applications].
- Appuyez sur $\uparrow/\downarrow/\leftarrow/\rightarrow$ pour sélectionner le service Internet souhaité dans la liste des services.
- Appuyez sur \odot pour lancer le contenu Internet souhaité.
- Appuyez sur la touche rouge/verte/jaune/bleue pour filtrer la catégorie d'applications par Photo/Musique/Vidéo/Tous.

Pour quitter Contenu Internet

Appuyez sur **HOME**.

Remarque

- Si vous vous heurtez à des difficultés lors de l'utilisation de cette fonction, vérifiez que la connexion à Internet est correctement configurée.

- L'interface avec les contenus Internet dépend des fournisseurs de contenus Internet.
- Pour actualiser les services Contenu Internet, appuyez sur **HOME**, puis sélectionnez [Réglages]* \rightarrow [Paramètres système] \rightarrow [Réglage] \rightarrow [Réseau] \rightarrow [Actualiser le contenu Internet].

Pour utiliser NETFLIX

Appuyez sur la touche **NETFLIX** de la télécommande pour lancer le menu.

Remarque

- Il est possible que Netflix ne puisse pas être utilisé par le biais d'un serveur proxy.

Photo Sharing Plus

(sauf KDL-43RF4xx)

Connectez, copiez et regardez vos photos favorites sur votre téléviseur à l'aide de vos appareils (smartphones ou tablettes, par exemple).

HOME \rightarrow [Toutes les applications] \rightarrow [Photo Sharing Plus]

Remarque

- Suivez les instructions à l'écran pour connecter votre appareil au téléviseur.
- Ouvrez le navigateur Web de l'appareil une fois la connexion établie, puis suivez les instructions affichées pour accéder à l'URL.

Pour afficher une photo sur le téléviseur

- Appuyez sur votre appareil pour démarrer.
- Sélectionnez une photo.
La photo sélectionnée s'affichera automatiquement sur le téléviseur.

Pour enregistrer une photo affichée sur le téléviseur

- Appuyez sur la miniature de votre appareil, puis appuyez longuement sur la photo pour ouvrir le menu contextuel.
- Sélectionnez [OK].

Remarque

- Connectez une clé USB pour mémoriser jusqu'à 50 photos.
- Jusqu'à 10 smartphones ou tablettes peuvent être connectés simultanément au téléviseur.
- La taille de fichier maximale de chaque photo est de 20 Mo.
- Vous pouvez également exécuter une musique de fond dont la taille de fichier ne dépasse pas 30 Mo.
- Le navigateur par défaut pour Android 2,3 ou ultérieur est pris en charge.

- Le navigateur par défaut pour iOS est pris en charge ; toutefois, certaines fonctions ne peuvent pas être utilisées selon la version de votre iOS.

Utiliser le téléviseur comme en mode Cadre photo

Le mode Cadre photo affiche l'horloge et le calendrier en même temps qu'une photo, et il permet d'écouter de la musique.

HOME → [Toutes les applications] → [Mode Cadre photo]



Pour lancer le mode Cadre photo pendant la lecture d'un support USB

- 1 Appuyez sur **OPTIONS** pendant la lecture d'un fichier photo ou musique.
- 2 Appuyez sur \uparrow/\downarrow , puis sur \ominus pour sélectionner [Mode Cadre photo] afin de lancer le cadre photo.

Pour sélectionner le mode Affichage

Vous pouvez modifier l'affichage du mode Cadre photo en sélectionnant [Mode Affichage] dans [Paramètres du cadre photo] (page 30).

Pour sélectionner le mode Affichage de l'horloge

Vous pouvez choisir parmi trois modes Affichage de l'horloge en sélectionnant [Affichage de l'horloge] dans [Paramètres du cadre photo] (page 30).

Remarque

- Ce téléviseur ne dispose pas de pile de secours pour l'horloge. S'il y a une coupure de courant ou si vous débranchez le cordon d'alimentation, la date et l'heure actuelles se réinitialisent automatiquement.

Durée

Pour économiser de l'énergie, le téléviseur lit en continu en mode Cadre photo jusqu'à 24 heures avant la mise hors tension automatique. Après la mise hors tension automatique, n'utilisez pas le mode Cadre photo pendant au moins une heure afin d'éviter le marquage de l'écran. Vous pouvez modifier le paramètre [Durée] dans [Paramètres du cadre photo] (page 30).

Pour éviter le marquage de l'écran, la position de la photo, de l'horloge et du calendrier changent automatiquement toutes les heures.

Chaînes

(Uniquement pour certaines régions, certains pays ou certains modèles de téléviseur)

Liste des programmes

- 1 Appuyez sur **HOME** en mode numérique.
- 2 Appuyez sur \uparrow/\downarrow , puis sur \ominus pour sélectionner [Liste des programmes].



- 3 Appuyez sur $\uparrow/\downarrow/\leftarrow/\rightarrow$, puis sur \ominus pour sélectionner un programme.

Pour utiliser la liste des Favoris

La fonction Favoris vous permet de définir jusqu'à quatre listes de programmes favoris. En regardant la télévision, appuyez sur \ominus pour créer ou afficher une liste de Favoris.





Conseil

- Appuyez sur la touche bleue pour modifier la liste des Favoris. Suivez les guides en bas de l'écran.

EPG numérique





- 1 Appuyez sur  GUIDE en mode numérique.



- 2 Appuyez sur ///, puis sur  pour sélectionner un programme.

Enregistrements

(Fonction non disponible en Italie)

- 1 Appuyez sur HOME en mode numérique.
- 2 Appuyez sur ///, puis sur  pour sélectionner [Liste de titres], [Liste des program.], [Liste des erreurs] ou [Enreg. program. Manuel] dans le menu [Enregistrements].













Remarque

- Appuyez sur la touche  REC pour enregistrer le programme que vous visionnez en mode numérique à l'aide de la fonction d'enregistrement sur disque dur USB.
- Assurez-vous de connecter le HDD au téléviseur avant l'enregistrement.

Médias

Lecture de photo/musique/vidéo via USB

Vous avez la possibilité de visionner sur votre téléviseur des fichiers photo/musique/vidéo stockés sur un appareil photo numérique/caméscope/smartphone Sony (selon les modèles)* via un câble USB ou un périphérique de stockage USB.

- 1 Raccordez un périphérique USB pris en charge au téléviseur.
* Le périphérique doit être en mode de transfert média (MTP).
- 2 Appuyez sur HOME.
- 3 Appuyez sur ///, puis sur  pour sélectionner [Photo], [Musique] ou [Vidéo] dans le menu [Médias].
- 4 [Sélection de périphérique] apparaît. Appuyez sur /, puis sur  pour sélectionner un périphérique (sauf KDL-43RF4xx).
- 5 Appuyez sur ///, puis sur  pour sélectionner un fichier ou un dossier.
- 6 Si plusieurs périphériques USB sont raccordés, appuyez sur la touche rouge pour sélectionner [Options de lecture], puis sur [Sélection de périphériques] pour sélectionner le périphérique USB approprié (KDL-43RF4xx seulement).

Options de lecture

Appuyez sur la touche rouge pour afficher la liste des réglages de la lecture USB en vue miniature.

Réglages d'affichage

Appuyez sur **OPTIONS** dans la vue des miniatures pour afficher l'option permettant de passer de la vue des miniatures à la vue en liste.

Pour régler la qualité d'image et de son du média USB

Appuyez sur **OPTIONS** pendant la lecture du support puis sélectionnez [Image] ou [Son].

Remarque

- Appuyez sur $\leftarrow/\rightarrow/\leftrightarrow$, puis sur \odot pour ajuster un élément.

Pour lire des photos sous la forme d'un diaporama (Photo)

1 Appuyez sur la touche verte dans la vue des miniatures/liste pour lancer le diaporama.

Pour régler [Effet du diaporama] et [Vitesse du diaporama], appuyez sur **OPTIONS** → [Options de lecture].

Pour arrêter un diaporama, appuyez sur **RETURN**.

Remarque

- Lors de l'accès du téléviseur aux données stockées sur un périphérique USB, veuillez suivre les recommandations suivantes :
 - Ne mettez pas le téléviseur hors tension.
 - Ne débranchez pas le câble USB.
 - Ne retirez pas le périphérique USB.Les données stockées sur le périphérique USB peuvent être altérées.
- Sony n'est responsable d'aucun dégât, ni de la perte des données stockées sur le support d'enregistrement en raison du dysfonctionnement de tout périphérique raccordé ou du téléviseur.
- Le système de fichiers du périphérique USB prend en charge FAT16, FAT32 et NTFS.
- Il est possible que le nom du fichier et le nom du dossier ne s'affichent pas correctement dans certains cas.
- Lorsque vous raccordez un appareil photo numérique Sony, réglez son mode de raccordement USB sur Auto ou Stockage de masse. Pour plus d'informations sur le mode de raccordement USB, reportez-vous au mode d'emploi fourni avec votre appareil photo numérique.
- Utilisez un périphérique de stockage USB conforme aux normes MSC (Mass Storage Class) de périphérique de stockage USB.
- Si un fichier sélectionné contient des informations incorrectes ou incomplètes, il est illisible.

Format vidéo USB

- AVI (.avi)
 - Codec vidéo : MPEG1, MPEG2, Xvid, MPEG4, H.264, Motion JPEG
 - Codec audio : PCM, MPEG1 Layer1/2, MPEG2 AAC, MPEG4 AAC, MPEG4 HE-AAC, Dolby Digital, Dolby Digital Plus, WMA v8, MP3
- ASF (.wmv, .asf)
 - Codec vidéo : WMV v9, Xvid, VC-1
 - Codec audio : MP3, WMA v8
- MP4 (.mp4, .mov, .3gp)
 - Codec vidéo : MPEG4, H.264, H.263, Motion JPEG, H.265
 - Codec audio : MPEG1 Layer1/2, MP3, MPEG2 AAC, MPEG4 AAC, MPEG4 HE-AAC, AC4
- MKV (.mkv)
 - Codec vidéo : WMV v9, MPEG4, H.264, VC-1, VP8, VP9, H.265
 - Codec audio : PCM, MPEG1 Layer1/2, MP3, MPEG2 AAC, MPEG4 AAC, MPEG4 HE-AAC, Dolby Digital, WMA v8, Dolby Digital Plus, DTS, FLAC, VORBIS
- WebM (.webm)
 - Codec vidéo : VP8, VP9
 - Codec audio : VORBIS
- PS (.mpg, .mpeg, .vro, .vob)
 - Codec vidéo : MPEG1, MPEG2
 - Codec audio : MPEG1 Layer1/2, MP3, Dolby Digital, Dolby Digital Plus, DTS
- TS (.ts, .m2ts)
 - Codec vidéo : MPEG2, H.264, VC-1, H.265
 - Codec audio : MPEG1 Layer1/2, MP3, MPEG2 AAC, MPEG4 AAC, MPEG4 HE-AAC, Dolby Digital, Dolby Digital Plus, DTS, AC4

Format de musique USB

- LPCM, DTS-CD (.wav)
- MPEG1 audio layer3 (.mp3)
- WMA v8 (.wma)
- FLAC (.flac)

Format de photo USB

- JPEG (.jpg, .jpeg)

Remarque

- La lecture des formats de fichier ci-dessus n'est pas garantie.

Lecture de photo/musique/vidéo via réseau domestique

(sauf KDL-43RF4xx)

Vous pouvez écouter et regarder divers contenus (p. ex. fichiers photo/musicaux/vidéo) stockés sur des serveurs multimédias DLNA Certified™. La fonction de réseau domestique vous permet d'écouter ou de regarder des contenus dans d'autres salles.

Lecture de photos/musique/vidéos

- 1 Appuyez sur **HOME**, puis sélectionnez [Médias] → [Photo], [Musique] ou [Vidéo] → le serveur multimédia souhaité.
- 2 Sélectionnez les fichiers ou des dossiers à lire à partir de la liste.

Remarque

- Le serveur doit être DLNA Certified™.
- Les fichiers stockés sur un périphérique réseau doivent se présenter aux formats suivants :
 - Images fixes : JPEG
 - Musique : MP3, PCM linéaire, WMA
 - Vidéo : AVCHD, MPEG2, MPEG1, MP4 (AVC), MP4 (MPEG4), WMV
- Selon le fichier, il se peut que la lecture ne soit pas possible, même en cas d'utilisation des formats pris en charge.

Renderer

Vous pouvez lire des fichiers photo, musicaux et vidéo stockés sur des périphériques réseau (p. ex. caméras fixes numériques, téléphones mobiles, PC) sur l'écran du téléviseur en actionnant directement le périphérique cible. Le réseau doit également être compatible avec les périphériques Renderer.

Réglages de Renderer

Appuyez sur **HOME**, puis sélectionnez [Réglages]* → [Paramètres système] → [Réglage] → [Réseau] → [Réglage du réseau domestique] → [Renderer].

Paramètres d'affichage des serveurs multimédias

Sélectionnez les serveurs du réseau domestique à afficher dans le menu Accueil. Il est possible d'afficher jusqu'à 10 serveurs.

- 1 Appuyez sur **HOME**, puis sélectionnez [Réglages]* → [Paramètres système] → [Réglage] → [Réseau] → [Réglage du réseau domestique] → [Paramètres d'affich. du serveur].

- 2 Sélectionnez le serveur à afficher dans Sélection de périphériques.

* Uniquement pour certaines régions, certains pays ou certains modèles de téléviseur

Réglages

Paramètres système

Remarque

- Les options ajustables varient selon la situation. Les options indisponibles sont grisées ou ne sont pas affichées.
- Les fonctions satellite sont seulement disponibles pour les modèles satellite.

Image

Mode de l'image

Règle un mode image.

R à Z

Rétablit les valeurs par défaut de tous les réglages [Image], à l'exception de [Mode de l'image].

Rétro-éclairage

Règle la luminosité du rétroéclairage.

Contraste

Augmente ou diminue le contraste de l'image.

Luminosité

Éclaircit ou assombrit l'image.

Couleurs

Augmente ou diminue l'intensité des couleurs.

Teinte

Augmente ou réduit les tons verts et les tons rouges.

Temp. couleur

Règle la blancheur de l'image.

Netteté

Rend l'image plus nette ou plus floue.

Création de réalité

Règle la finesse et le bruit pour une image réaliste.

Résolution : Règle la finesse et la clarté. Sélectionnez [Manuel] dans [Création de réalité] pour ajuster la [Résolution].

Réduction de bruit

Réduit le bruit dans l'image (image neigeuse) dans un signal faible.

Réduction de bruit MPEG

Réduit le bruit de l'image dans une vidéo compressée en MPEG.

Mode Film

Améliore le mouvement des images lors de la lecture d'images de BD (Blu-ray Disc), DVD ou de magnétoscope prises sur film. Sélectionnez [Auto] pour reproduire tel quel le contenu provenant du film original.

Remarque

- Si l'image contient des signaux irréguliers ou trop de bruit, [Mode Film] est automatiquement désactivé même si [Auto] est sélectionné.

Réglages avancés

Définit les réglages [Image] avec davantage de détails.

R à Z : Rétablit la valeur par défaut de tous les réglages avancés.

Amélior. contraste avancé : Règle automatiquement [Rétro-éclairage] et [Contraste] aux valeurs les mieux appropriées aux scènes/images sombres.

Correction du noir : Accentue le contraste des zones noires de l'image.

Gamma : Règle la balance entre les zones claires et sombres de l'image.

Correction du blanc : Accentue les couleurs blanches.

Couleur naturelle : Augmente l'intensité des couleurs.

Mode Mouv. LED : Réduit le flou dans les films en contrôlant la source de rétro-éclairage LED, mais la luminosité diminue.

Son

ClearAudio+

Vous profiterez d'un son de la meilleure qualité grâce à une technologie de traitement du signal numérique parfaitement équilibrée.

Mode son

Choisissez-le en fonction du contenu que vous souhaitez lire.

R à Z

Réinitialiser les réglages [Surround], [Effet Surround], [Restauration du son (DSEE)], [Égaliseur], [Contrôle de la voix], [Volume automatique avancé], [Balance], et [Décalage volume].

Surround

Reproduit virtuellement un son surround réaliste.

Effet Surround

Ajuste l'effet du son surround.

Restauration du son (DSEE)

Reproduit la qualité du son naturel spatial en décodant les hautes fréquences et les petits sons souvent perdus par la compression numérique.

Égaliseur

Règle les paramètres de fréquence du son.

Contrôle de la voix

Accentue la voix ou le son ambiant.

Volume automatique avancé

Compense automatiquement le niveau sonore qui peut varier selon les programmes ou la source.

Balance

Accentue la balance du haut-parleur gauche ou droit.

Décalage volume

Règle le niveau du volume de l'entrée actuelle par rapport à d'autres entrées.

Choix Son

Règle le son du haut-parleur sur [Mono], [Stéréo], [A] ou [B].

Remarque

- Si le signal est très faible, le son devient automatiquement mono.
- Si, lors de la réception d'un programme NICAM, le son stéréo s'accompagne de bruit, sélectionnez [Mono]. Le son devient mono, mais le bruit est réduit.
- Le réglage [Choix Son] est mémorisé pour chaque chaîne.
- Vous ne pouvez pas écouter un son stéréo lorsque [Mono] est sélectionné.

Conseil

- Si vous sélectionnez un autre appareil raccordé au téléviseur, réglez [Choix Son] sur [Stéréo], [A] ou [B].
-

Réglages avancés

Plage dynamique : Compense les différences de niveau audio entre les différentes chaînes.

Remarque

- Il est possible que l'effet ne fonctionne pas ou qu'il varie en fonction du programme, quel que soit le réglage [Plage dynamique].

Dolby Digital Plus Out : Sélectionnez [Auto] pour passer le flux Dolby Digital Plus via ARC lorsque le Dolby Digital Plus est disponible via le Système Audio connecté. Pendant la sortie du flux Dolby Digital Plus, la Sortie audio numérique (optique)* est neutralisée. Sélectionnez [Non] pour convertir le flux Dolby Digital Plus en Dolby Digital pour l'ARC (Système Audio) et la Sortie audio numérique (optique)*.

* Uniquement pour certaines régions, certains pays ou certains modèles de téléviseur.

Niveau audio HE-AAC : Règle le niveau sonore de l'audio HE-AAC.

Niveau audio MPEG : Règle le niveau sonore de l'audio MPEG.

Amplification de dialogue Dolby AC-4 : Ajuste le niveau de dialogue pour la source AC-4.



Commande écran

Format écran

Pour plus de détails sur le Format écran, voir page 18.

Format Auto

Adapte automatiquement [Format écran] en fonction du signal d'entrée.

4:3 par défaut

Définit [Format écran] par défaut pour un signal d'entrée 4:3.

Zone d'affichage automatique

Règle automatiquement l'image en fonction de la zone d'affichage la mieux appropriée.

Zone d'affichage

Règle la zone d'affichage de l'image.

Centrage horizontal

Règle la position horizontale de l'image.

Centrage vertical

Permet d'ajuster la position verticale de l'image.

Amplitude verticale

Règle l'amplitude verticale de l'image lorsque [Format écran] est réglé sur [Large+].

Réglages PC

Sélectionnez [Format écran], voir page 18.

Réglage Analogique

Recherche auto. des chaînes

analogiques : Syntonise toutes les chaînes analogiques disponibles. Généralement, vous ne devez pas effectuer cette opération, car les chaînes sont déjà réglées lors de la première installation du téléviseur. Cependant, cette option vous permet de répéter la procédure (ex. : pour régler à nouveau le téléviseur après un déménagement ou pour rechercher de nouvelles chaînes lancées par des diffuseur).

Mémorisation manuelle : Avant de sélectionner [Norme TV]/[Canal]/[AFT]/[Filtre Audio]/[Passer]/[Standard couleur], appuyez sur **PROG +/-** pour choisir le numéro de programme avec la chaîne. Vous ne pouvez pas sélectionner un numéro de chaîne qui est réglé sur [Passer].

Chaîne

Prédéfini manuellement les chaînes.

Niveau du signal

Affiche le niveau de signal du programme actuellement regardé.

Ordre des chaînes : Change l'ordre de mémorisation des chaînes sur le téléviseur.

Réglage Numérique

Recherche des chaînes numériques :

Recherche auto. des chaînes numériques

Syntonise les chaînes numériques disponibles. Cette option vous permet de régler à nouveau le téléviseur après un déménagement, ou encore pour rechercher de nouvelles chaînes lancées par des diffuseur.

Choix du type de recherche auto.

Normal : Recherche les chaînes disponibles dans votre pays/région.

Pleine : Recherche les chaînes disponibles indépendamment de votre pays/région.

Remarque

- Vous pouvez exécuter [Recherche auto. des chaînes numériques] après un déménagement, lorsque vous changez de fournisseur de services ou lorsque vous recherchez de nouvelles chaînes qui viennent d'être lancées.

Ordre des chaînes numériques

Supprime toutes les chaînes numériques indésirables mémorisées sur le téléviseur et modifie l'ordre dans lequel elles sont mémorisées.

Recherche manuelle des chaînes numériques

Règle manuellement les chaînes numériques.

Configuration sous-titre :

Réglage sous-titre

Lorsque [Malentendant] est sélectionné, certaines aides visuelles peuvent aussi s'afficher avec les sous-titres (si les chaînes de télévision diffusent de telles informations).

Première langue préférée

Sélectionnez la langue d'affichage préférée des sous-titres.

Deuxième langue préférée

Sélectionnez la deuxième langue d'affichage préférée des sous-titres.

Configuration audio :

Type d'audio (Description audio)

Normal

Indique le type d'audio normal.

Description Audio

Fournit une description audio (narration) des informations visuelles si les chaînes de télévision diffusent ce type d'informations.

Malentendant

Bascule vers le programme pour malentendants lorsque [Malentendant] est sélectionné.

Sous-titre audio

Bascule vers la diffusion de l'audio en sous-titrage parlé si les chaînes de télévision diffusent ces informations.

Première langue préférée

Sélectionnez la langue préférée à utiliser pour un programme. Certaines chaînes numériques diffusent plusieurs langues audio associées au programme.

Deuxième langue préférée

Sélectionnez la deuxième langue préférée à utiliser pour un programme. Certaines chaînes numériques diffusent plusieurs langues audio associées au programme.

Niveau de Mixage

Règle les niveaux de sortie du son principal et de la fonction Description Audio du téléviseur.

Conseil

- Cette option est uniquement disponible si [Description Audio] dans [Type d'audio (Description audio)] est défini.

Réglage du Guide :

Mettre à jour le Guide en veille

Le téléviseur obtient les données EPG en mode de veille.

Configuration technique :

MAJ. auto du service

Active les fonctions de détection et mémorisation de nouveaux services numériques du téléviseur dès qu'ils sont disponibles.

Remplacement auto du service

Sélectionnez [Oui] pour changer automatiquement de chaîne quand le diffuseur bascule vers un autre canal la transmission du programme en cours.

Transfert de la liste des programmes

Importe ou exporte les programmes synchonisés à l'aide du périphérique USB.

Réglages satellite :

Vous permet de rechercher automatiquement des chaînes satellite.

Recherche des chaînes satellite numériques

Synchonise les services satellite disponibles.

Cette option vous permet de régler à nouveau le téléviseur après un déménagement, ou encore pour rechercher de nouvelles chaînes lancées par des diffuseurs.

Remarque

- Vous pouvez décider du type d'installation et configurer les options de synchonisatation en fonction du réglage mentionné ci-dessous :

Configuration antenne

Vous permet de sélectionner Distribution par câble unique, Antenne fixe ou DiSEqC. Votre type d'installation satellite peut être Distribution par câble unique, Antenne fixe ou DiSEqC.

Les installations par câble unique permettent la diffusion de chaînes satellite pour plusieurs ampli-tuners sur un câble coaxial unique. Chaque ampli-tuner ou tuner est affecté à une « bande » utilisateur. Les installations DiSEqC vous permettent de vous connecter à plusieurs paraboles satellite ou LNB si vous en disposez, et de sélectionner l'une ou l'autre à l'aide des commandes du téléviseur.

L'Antenne fixe est généralement le type d'installation le plus simple, avec une parabole satellite et un LNB.

Bande

Le nombre de bandes utilisateur affectées au téléviseur ou au tuner.

Bande de fréquence

La fréquence de la bande utilisateur affectée au téléviseur ou au tuner.

Autre (Satellite général)

Le téléviseur cherchera des services satellite en fonction du groupe de réglages généraux.

Contrôle DiSEqC

Réglages permettant de contrôler un équipement satellite supplémentaire tel que commutateurs de sélecteur satellite.

Type de Recherche

Balayage complet effectue un balayage de toutes les fréquences satellite disponibles. Balayage réseau effectue un balayage basé sur des paramètres réseau prédéfinis. Balayage manuel vous permet de définir la fréquence de balayage et autres paramètres de transpondeur.

Conseil

- Si des services manquent après ce Balayage réseau, veuillez effectuer le balayage complet.

Modifier la liste des chaînes satellite

Supprime tous les services satellite indésirables mémorisés sur le téléviseur et modifie l'ordre dans lequel ils sont mémorisés.

MAJ. auto du service satellite

Active les fonctions de détection et mémorisation de nouveaux services satellite du téléviseur dès qu'ils sont disponibles.

Mise à jour du service manuelle (préserve les favoris et les programmations) :

Recherche la mise à jour du service disponible manuellement.

Réglage du module CA :

Vous permet d'accéder à un service de télévision payante une fois que vous obtenez un Module pour système à contrôle d'accès (CAM) et une carte de téléspectateur.

Code PIN du module CA :

Vous permet d'entrer le code PIN à 8 chiffres du Module pour système à contrôle d'accès (CAM) qui doit être mémorisé sur le téléviseur.

Supp. Liste des programmes :

Supprime une liste de services. Sélectionnez [Oui] pour la supprimer.

Réglage de l'application interactive (sauf KDL-43RF4xx) :

Le service Application interactive propose des éléments textuels et graphiques numériques de qualité supérieure, ainsi que des options avancées. Le service est pris en charge par les diffuseurs.



Application interactive

Permet de regarder des programmes intégrant des services interactifs.

Démarrage auto de l'application

Lance les applications liées aux programmes automatiquement.

Application pour (Prog. [programme actuel])

Active le service Application interactive pour le programme actuel.

Remarque

- Le service interactif est uniquement disponible s'il est fourni par le diffuseur.
- Le contenu des écrans et les fonctions disponibles varient en fonction des diffuseurs.

Verrouillage parental

Code PIN

Définit un code PIN pour bloquer des chaînes, des entrées externes, des services Internet et tous les réglages liés à la syntonisation de chaînes. Utilisez les touches **0 à 9** de la télécommande pour saisir un code PIN à quatre chiffres.

Modifiez le code PIN

Sélectionnez cette option pour changer de code PIN.

Évaluation parentale

Définit une limite d'âge pour les téléspectateurs. Pour afficher un programme évalué pour une limite d'âge supérieure à celle que vous spécifiez, saisissez le code PIN correct.

Protection des réglages

Permet d'activer ou de désactiver la protection d'opérations liées aux programmes.

Blocage des émissions numériques

Verrouille le visionnage d'une chaîne numérique. Pour regarder une chaîne bloquée, sélectionnez [Déverrouillé].

Verrouillage de chaîne satellite

Verrouille un programme satellite et empêche de le regarder. Pour regarder un programme verrouillé, sélectionnez [Déverrouillé].

Remarque

- Pour regarder un programme verrouillé, entrez le code PIN [Programme verrouillé.] dans [Verrouillage parental] pour déverrouiller.

Verrou entrées externes

Verrouille le visionnage d'une entrée externe. Pour regarder une entrée externe, sélectionnez [Déverrouillé].

Remarque

- La saisie du code PIN correcte pour la chaîne ou l'entrée externe bloquée désactive temporairement la fonction [Verrouillage parental]. Pour réactiver les réglages [Verrouillage parental], mettez le téléviseur hors tension, puis remettez-le sous tension.

Conseil

- En cas de perte de votre code PIN, voir page 43.

Contrôle parent. en lect. des enreg. (pour le Royaume-Uni seulement)

Vous pouvez bloquer du contenu enregistré en affichant un message qui exige la saisie d'un mot de passe d'accès.

Verrouillage Internet (sauf KDL-43RF4xx)

Permet de verrouiller un contenu Internet afin d'empêcher sa visualisation. Pour regarder un contenu Internet, sélectionnez [Déverrouillé].

Réglage

Réseau (sauf KDL-43RF4xx)

Réglage réseau : Définit les paramètres d'état du réseau.

État de la connexion USB : Affiche le statut USB Tethering.

Priorité IPv6/IPv4 : Permet de basculer entre [IPv6] et [IPv4 (recommandé)].

Remarque

- Pour utiliser le réseau avec [IPv6], sélectionnez [IPv6], puis sélectionnez [Simplifié] dans [Configurer une connexion réseau].
- Une fois IPv6 sélectionné, il n'est pas possible de définir le proxy HTTP.
- Si IPv6 est sélectionné, il n'est pas possible de regarder certains contenus, applications et sites Internet.

Intégré au Wi-Fi : Permet d'activer [Oui] ou de désactiver [Non] la fonction LAN sans fil intégrée.

Réglez sur [Non] si vous ne voulez pas utiliser la fonction LAN sans fil intégrée.

Lorsque vous basculez de [Non] à [Oui], établissez la connexion réseau via [Réglage réseau].

Wi-Fi Direct : S'active/se désactive pour connecter votre téléviseur à un périphérique Wi-Fi Direct tel qu'un PC, un téléphone mobile ou appareil photo numérique.

Paramètres Wi-Fi Direct : Réglez-les pour connecter un périphérique Wi-Fi Direct au téléviseur au moyen de la fonction Wi-Fi Direct. Si la connexion s'avère impossible, appuyez sur la touche **OPTIONS** et sélectionnez [Manuel].

Nom de l'appareil : Modifiez le nom du téléviseur qui apparaît sur le périphérique connecté.

Actualiser le contenu Internet : Se connecte à Internet pour recevoir les services de contenu Internet disponibles.

Réglage du réseau domestique :

Paramètres d'affich. du serveur

Affiche la liste des serveurs connectés. Vous pouvez sélectionner le serveur à afficher dans Sélection de périphériques.

Diagnostique de serveur

Détermine si le téléviseur peut se connecter à chaque serveur sur le réseau domestique.

Démarrage à distance

Cette fonction permet à un périphérique connecté au réseau domestique d'allumer le téléviseur.

Remarque

- La consommation électrique en mode de veille augmente si [Oui] est défini.

Renderer

Fonction Rendre

Permet au téléviseur de lire des fichiers multimédia sur un périphérique (par ex. appareil photo numérique).

Contrôle d'accès Rendre

Permet l'accès à partir d'un périphérique de commande spécifié.

Réglage de Rendre

Permet de régler les paramètres détaillés de [Réglage de Rendre].

Écran d'accueil (Uniquement pour certaines régions, certains pays ou certains modèles de téléviseur)

Vous permet de basculer entre les fonctions [Basique] et [Avancé] du menu Home.

Sélectionnez [Avancé] pour activer la fonction améliorée.

Politique de confidentialité (sauf KDL-43RF4xx)

Sélectionnez [J'accepte] ou [Je refuse] pour confirmer la politique de confidentialité. (page 17)

Configuration de la confidentialité*

Gère vos informations personnelles.

* Uniquement pour certaines régions, certains pays ou certains modèles de téléviseur.

Paramètres du cadre photo

Mode Affichage : Vous permet de sélectionner le mode Affichage. Voir page 20.

Affichage de l'horloge : Vous permet de sélectionner l'affichage de l'horloge.

Remarque

- Cette option est disponible lorsque [Mode Affichage] est réglé sur [Image et horloge] ou [Horloge en plein écran].

Sélection d'image : Sélectionnez une image.

Sélection de musique : Sélectionnez de la musique.

Réglage du diaporama : Choisissez le mode d'affichage de diaporama ou le mode d'affichage de photo unique.

Réglages lect. musique : Sélectionnez l'écoute de toutes les pistes ou l'écoute d'une piste de musique.

Durée : Sélectionne la période après laquelle le téléviseur bascule automatiquement en mode veille.

Premier jour de la semaine : Permet de régler [Dimanche] ou [Lundi] comme premier jour de la semaine sur le calendrier.

Démarrage USB automatique

Lorsqu'un périphérique USB est connecté au port USB, sélectionnez [Oui] pour afficher automatiquement la miniature de la dernière photo/musique/vidéo lue.

Horloge/Programmations

Réglez la minuterie et l'heure.

Arrêt programmé : Permet de régler le temps en minutes pendant lequel vous voulez que le téléviseur reste sous tension avant de se mettre automatiquement hors tension.

Marche programmée : Met le téléviseur sous tension à partir du mode de veille à l'heure spécifiée, en sélectionnant la chaîne ou l'entrée de votre choix. Avant de régler cette fonction, veillez à définir la bonne heure actuelle.

Régl. horloge : Définit la date et l'heure actuelles.

Auto/Manuel

Sélectionnez [Manuel] pour définir l'heure actuelle manuellement.

Fuseau horaire automatique

Active ou désactive la sélection automatique du fuseau horaire dans lequel vous vous trouvez.

Oui : Passe automatiquement à l'heure d'été et à l'heure d'hiver en fonction du calendrier.

Non : L'heure affichée correspond à la différence d'heure définie au moyen de [Fuseau horaire].

Réglage automatique de l'heure d'été

Active ou désactive le passage automatique à l'heure d'été et à l'heure d'hiver.

Date

Permet de définir la date courante.

Heure

Permet de définir l'heure courante.

Fuseau horaire

Vous permet de sélectionner manuellement le fuseau horaire dans lequel vous vous trouvez, si celui-ci est différent du fuseau horaire réglé par défaut pour votre pays/région.

Paramètres d'enregistrement (Fonction non disponible en Italie)

Pour enregistrer et désenregistrer le HDD pour la fonction d'enregistrement.

Mise à jour automatique de l'heure d'enregistrement :

Oui

L'heure d'enregistrement sera mise à jour automatiquement selon les modifications du signal diffusé.

Non

L'heure d'enregistrement sera déterminée par l'heure de la réservation.

Il est recommandé de ne pas modifier ce paramètre du menu si vous avez des minuteries réservées.

Installation auto

Démarre la procédure de réglage initial. Cette option vous permet de régler à nouveau le téléviseur après un déménagement, ou encore pour rechercher de nouvelles chaînes lancées par des diffuseur.

Langue/Language

Sélectionnez la langue d'affichage des menus.

Clavier physique (pour navigateurs Web* uniquement) (sauf KDL-43RF4xx)

Sélectionnez la langue du clavier physique lorsque le clavier physique est connecté à la TV.

* Uniquement pour certaines régions, certains pays ou certains modèles de téléviseur.

Logo au démarrage

Sélectionnez [Oui] pour afficher le logo à la mise sous tension du téléviseur. Sélectionnez [Non] pour la désactiver.

LED

Sélectionnez [Oui] pour allumer la LED. Sélectionnez [Non] pour la désactiver.

Réglages AV

Présél. audio/vidéo : Attribue un nom à une entrée d'appareil externe.

Activer

Sélectionnez [Auto] pour afficher les noms uniquement lorsque l'appareil est raccordé ou sélectionnez [Toujours] pour l'afficher quel que soit l'état du raccordement.

Standard couleur : Sélectionne le standard couleur en fonction du signal vidéo composite provenant de la source d'entrée.

Haut-parleurs : Sélectionnez la sortie son parmi les haut-parleurs du téléviseur ou l'appareil audio externe.

Sortie audio/Casque : Définit la sortie de son pour le casque, les systèmes audio externes ou le caisson de graves actif raccordés au téléviseur. Débranchez le casque du téléviseur lorsque vous sélectionnez [Sortie audio (fixe)], [Sortie audio (variable)] ou [Caisson de basse].

Sortie audio (fixe)

La sortie audio du téléviseur est fixe. Utilisez la commande de volume de votre ampli-tuner audio pour régler le volume (et les autres réglages audio) via le système audio.

Sortie audio (variable)

Si vous utilisez un système audio externe, le niveau du volume de sortie audio peut être contrôlé à l'aide de la télécommande du téléviseur.

Liaison H-P casque : Active/désactive les haut-parleurs internes du téléviseur lorsque vous raccordez le casque à ce dernier.

Volume du casque : Règle le volume du casque.

Remarque

- Cette option n'est pas disponible lorsque [Sortie audio/Casque] est réglé sur [Sortie audio (fixe)], [Sortie audio (variable)] ou [Caisson de basse].

Caisson de basse: Pour l'activer, paramétrer [Sortie audio/Casque] sur [Caisson de basse].

Volume caisson de basse

Ajuste le volume du caisson de graves.

Phase

Sélectionne la polarité de la phase.

Synch. caisson de basse

Ajuste le décalage temporel du son du caisson des graves.

Sortie audio numérique : Règle le signal audio envoyé par le raccordement à l'aide du câble (optique)* de sortie audio numérique ou du câble HDMI.

* Uniquement pour certaines régions, certains pays ou certains modèles de téléviseur.

Auto 1

Émet le son compressé sans le modifier.

Auto 2

Émet uniquement le son compressé pour le contenu multi-canal sans le modifier.

PCM

Émet toujours en PCM.

Position du téléviseur : Améliore le rendu des haut-parleurs en cas de réglage sur [Support de table] ou [Fixation murale] en fonction de la position de votre téléviseur.

Format du signal HDMI (Uniquement pour certaines régions, certains pays ou certains modèles de téléviseur) :

Standard

Format HDMI standard pour utilisation normale.

Amélioré

Régler uniquement lors de l'utilisation de périphériques prenant en charge le format HDMI 2K HDR (Gamme dynamique élevée).

Remarque

- Le format de signal HDMI IN 1 et HDMI IN 2 change en même temps.
- Basculer sur [Standard] si l'image et le son ne sont pas émis correctement dans [Amélioré].
- Il est possible que certains contenus ne s'affichent pas en 2K HDR si des contenus 4K HDR sont en lecture dans un dispositif source.

Paramètres BRAVIA Sync

Permet au téléviseur de communiquer avec l'appareil raccordé compatible avec la fonction Contrôle BRAVIA Sync et raccordé aux ports HDMI du téléviseur. Notez que les réglages de la communication doivent aussi être effectués sur l'appareil raccordé.

Contrôle BRAVIA Sync : Permet de lier ou non les opérations du téléviseur et de l'appareil connecté qui est compatible avec le Contrôle Bravia Sync. En cas de réglage sur [Oui], les fonctions suivantes sont disponibles. Si l'appareil Sony spécifique (compatible avec le Contrôle BRAVIA Sync) est raccordé, ce réglage s'applique automatiquement à celui-ci.

Arrêt auto des périph. : Lorsqu'il est réglé sur [Oui], l'appareil raccordé (compatible avec le Contrôle BRAVIA Sync) se met hors tension lorsque votre téléviseur entre en mode de veille.

Allumage TV auto : Lorsqu'il est réglé sur [Oui], le téléviseur se met sous tension lorsque vous mettez sous tension l'appareil raccordé (compatible avec le Contrôle BRAVIA Sync).

Liste de périphériques BRAVIA Sync : Affiche une liste d'appareils raccordés compatibles avec le Contrôle BRAVIA Sync. Sélectionnez [Activer] pour mettre à jour la [Liste de périphériques BRAVIA Sync].

Touches de commande périphérique : Sélectionnez les fonctions de touche de la télécommande du téléviseur pour faire fonctionner l'appareil raccordé.

Aucun

Désactive le contrôle à l'aide de la télécommande du téléviseur.

Normal

Pour les opérations de base, telles que les touches de navigation (haut, bas, gauche, droite, etc.).

Touches de sélect. de chaînes

Pour les opérations de base et l'utilisation des touches associées aux chaînes, ex. : **PROG +/-** ou **(0-9)**, etc. Peut être utile si vous utilisez un tuner, un décodeur, etc. à l'aide de la télécommande.

Touches de menu

Pour les opérations de base et l'utilisation de la touche **HOME/**

OPTIONS.

Peut être utile pour sélectionner les menus d'un lecteur BD, etc. à l'aide de la télécommande.

Touches chaînes et Menu

Pour les opérations de base et l'utilisation des touches associées aux chaînes et de la touche **HOME/** **OPTIONS.**

Remarque

- Certains appareils dotés de [Contrôle BRAVIA Sync] ne prennent pas en charge la fonction [Touches de commande périphérique].

Réglage réseau (Modèle pour le Royaume-Uni KDL-43RF4xx seulement)

Vous permet de configurer les paramètres IP du port Ethernet du téléviseur et d'établir une connexion réseau.

Remarque

- Pour les connexions LAN, utilisez un câble de catégorie 5 (non fourni).
- Ce téléviseur prend en charge des contenus/services supplémentaires fournis par la fonction Services connectés à Internet MHEG. Les services Internet généraux (IPTV/service Web/e-mail, etc.) ne sont pas pris en charge par ce téléviseur.

Assistance clientèle

Fournit des informations sur le modèle, le logiciel, etc. de votre téléviseur. Pour plus de détails, voir page 34.

Ecologie

R à Z

Rétablit les valeurs par défaut des réglages d'économie actuels.

Eco d'énergie

Réduit la consommation électrique du téléviseur en réglant le rétro-éclairage. Lorsque vous sélectionnez [Sans image], l'image s'éteint. Le son reste inchangé.

Veille TV

Met le téléviseur hors tension après avoir été inactif pendant la durée prééglée.

Réglage réseau

(sauf KDL-43RF4xx)

Afficher les paramètres et le statut réseau

Affiche les réglages et le statut réseau.

Configurer une connexion réseau

Vous permet de configurer la connexion réseau.

Assistance clientèle

Nom du modèle

Affichez le nom du modèle de votre téléviseur.

Version du logiciel

Affichez la version du logiciel actuelle du téléviseur.

Numérique

Sélectionnez [Info système] pour afficher les informations relatives aux chaînes numériques de votre téléviseur.

Entrées externes

Sélectionnez [Afficher Présél. audio/vidéo] pour afficher ou gérer l'entrée du téléviseur.

Contrôle de l'image

Afficher Images BRAVIA : Vous permet de vérifier l'état de l'image sur l'affichage.

Mise à jour USB du Syst. (KDL-43RF4xx seulement)

Sélectionnez cette option pour effectuer la mise à jour du système.

Mise à jour du logiciel (sauf KDL-43RF4xx)

Actualise le standard du téléviseur à l'aide d'une mémoire USB ou via le réseau.

Remarque

- La mise à jour du logiciel via Internet peut varier selon votre région/pays/modèle de téléviseur.
- Pour mettre à jour le logiciel, visitez le site Web de support Sony.

Téléchargement auto du logiciel

Sélectionnez [Oui] pour télécharger automatiquement le logiciel. Sélectionnez [Non] pour la désactiver.

Réglages d'usine

Rétablit les réglages d'usine de tous les paramètres. À la fin de ce processus, l'écran de réglage initial s'affiche.

Remarque

- Veillez à ne pas mettre le téléviseur hors tension pendant cette période (cela prend environ 30 secondes) ou appuyez sur n'importe quelle touche.

Initialiser informations personnelles (sauf KDL-43RF4xx)

Vous pouvez effacer vos informations personnelles stockées dans le téléviseur.

Support produit

Affiche les informations relatives à votre téléviseur.

Guide d'aide (sauf KDL-43RF4xx)

La fonction Aide propose de nombreuses informations sur votre téléviseur.

Informations légales (sauf KDL-43RF4xx)

Afficher les avis et licences du logiciel utilisé dans ce téléviseur.

Guide d'aide (sauf KDL-43RF4xx)

Guide d'aide

La fonction Aide propose de nombreuses informations sur votre téléviseur.

Écran d'accueil

(Uniquement pour certaines régions, certains pays ou certains modèles de téléviseur)

Ligne des recommandations

Sélectionnez [Oui] ou [Non] pour afficher les contenus recommandés.

Apps récentes

Sélectionnez [Oui] ou [Non] pour afficher les applications utilisées récemment.

Chaînes récentes

Sélectionnez [Oui] ou [Non] pour afficher les chaînes visionnées récemment.

Affichage d'images provenant d'un appareil raccordé

Schéma des raccordements



Vous pouvez raccorder une large gamme d'appareils optionnels à votre téléviseur.

Remarque

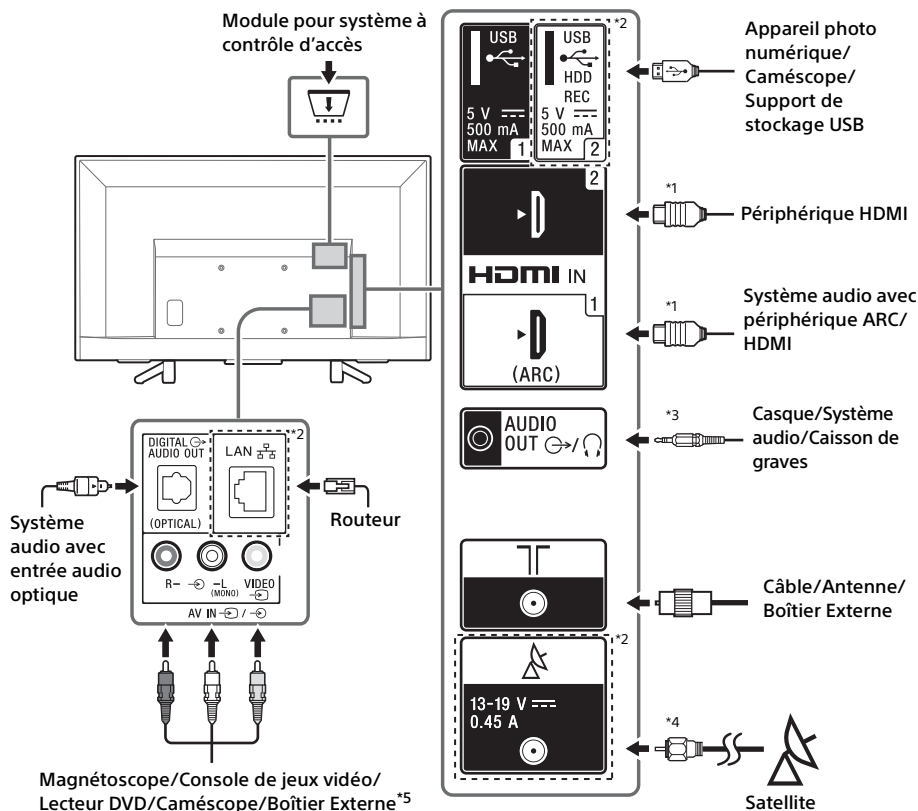

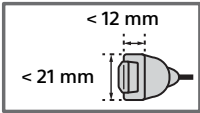

- Selon le modèle de téléviseur, la connexion d'un périphérique USB volumineux peut interférer avec les autres périphériques également raccordés.
- Lorsque vous raccordez un grand périphérique USB, connectez 1 seule prise USB.



Remarque

- ^{*1} 
- ^{*2} Les bornes, les noms et les fonctions peuvent varier selon la région/le pays/le modèle du téléviseur.
- ^{*3} Prend en charge une mini prise stéréo tripolaire seulement.
- ^{*4} 
- ^{*5} Pour un périphérique externe équipé uniquement d'une prise SCART AV OUT, utilisez un adaptateur SCART-RCA.

Utilisation d'appareils audio et vidéo

- 1 Mettez sous tension l'appareil raccordé.
- 2 Appuyez sur  pour afficher la source d'entrée.
- 3 Appuyez sur /, puis sur  pour sélectionner la source d'entrée souhaitée.
L'élément mis en évidence est sélectionné si vous n'effectuez aucune opération dans les 5 secondes qui suivent.

Remarque

- Lorsque vous raccordez un système audio numérique non compatible avec la technologie Audio Return Channel (ARC) à l'aide d'un câble HDMI, vous devez raccorder un câble audio optique à la sortie DIGITAL AUDIO OUT (OPTICAL)* pour émettre un son numérique.
 - Lors du raccordement avec un câble HDMI, veillez à utiliser un câble HDMI HighSpeed portant le logo du type de câble (câble SONY recommandé).
 - Lorsque vous raccordez un appareil mono, branchez le câble audio à la prise L (mono).
- * Uniquement pour certaines régions, certains pays ou certains modèles de téléviseur.

Pour utiliser des périphériques BRAVIA Sync





Lorsque vous raccordez le téléviseur à un appareil compatible BRAVIA Sync, vous pouvez les commander ensemble.

Assurez-vous d'effectuer les réglages nécessaires à l'avance. Les réglages du Contrôle BRAVIA Sync doivent être effectués à la fois sur le téléviseur et l'appareil raccordé. Pour connaître les réglages à effectuer sur le téléviseur, reportez-vous à la section [Paramètres BRAVIA Sync] (page 33). Pour connaître les réglages à effectuer sur l'appareil raccordé, reportez-vous à son mode d'emploi.

Utilisation de la Duplication d'écran

(sauf KDL-43RF4xx)

La duplication d'écran affiche l'écran d'un périphérique compatible (par exemple un smartphone) sur le grand écran de votre téléviseur au moyen de la technologie Miracast. Aucun routeur (ou point d'accès) sans fil n'est requis pour utiliser cette fonction.

- 1 Appuyez sur la touche /, puis sélectionnez [Duplication d'écran] à l'aide des touches /.
- 2 Actionnez l'appareil compatible avec la fonction de duplication d'écran pour le connecter au téléviseur. Une fois connecté, l'écran affiché sur le périphérique apparaît sur le téléviseur.

Pour afficher la liste des périphériques connectés/pour désinscrire un périphérique

Lorsque l'écran d'attente de la duplication d'écran est affiché, appuyez sur **OPTIONS**, puis sélectionnez [Afficher liste des périph. / Supp.]. Pour désinscrire un périphérique, sélectionnez-le dans la liste afin de le supprimer, puis appuyez sur . Ensuite, sélectionnez [Oui] dans l'écran de confirmation.

Pour afficher la notification d'inscription en cas de tentative de connexion d'un périphérique au téléviseur

L'activation de cette fonction peut éviter de connecter un périphérique de manière fortuite. Lorsque l'écran de veille de la duplication d'écran est affiché, appuyez sur **OPTIONS**, puis sélectionnez [Notification d'inscription] → [Oui]. Remarquez qu'une fois que vous avez refusé la demande d'inscription d'un périphérique, vous ne pouvez plus le connecter sans le supprimer préalablement de la liste des périphériques.

Pour modifier le réglage de la bande (réservé aux experts)

Lorsque l'écran de veille de la duplication d'écran est affiché, appuyez sur **OPTIONS**, puis sélectionnez [Réglage de la bande].

Remarque

- La connexion des périphériques doit respecter les prescriptions suivants :
 - Périphériques compatibles avec la Duplication d'écran :
 - Connexion 2,4 GHz (5 GHz non pris en charge).
- Pour plus d'informations sur la bande sans fil prise en charge par votre périphérique, reportez-vous à son mode d'emploi.

Installation du téléviseur au mur

Le mode d'emploi de ce téléviseur ne fournit que les étapes de préparation de l'installation du téléviseur avant le montage sur le mur.

A l'attention des clients :

Pour des raisons de protection du produit et de sécurité, Sony recommande vivement que l'installation de votre téléviseur soit effectuée par un revendeur Sony ou un installateur agréé. N'essayez pas de l'installer vous-même.

A l'attention des revendeurs Sony et installateurs :

Apportez une attention toute particulière pendant l'installation, l'entretien périodique et le contrôle de ce produit.

FR

Une certaine expérience est requise pour installer ce produit, en particulier pour déterminer la résistance du mur qui devra supporter le poids du téléviseur. Veillez à confier la fixation de ce produit au mur à un revendeur Sony ou un installateur agréé et apportez une attention suffisante à la sécurité pendant l'installation. Sony n'est responsable d'aucun dégât ou blessure provoqué par une erreur de manipulation ou installation incorrecte.

Utilisez le support de fixation murale SU-WL450 (non fourni) pour installer le téléviseur au mur. Lors de l'installation du support de fixation murale, reportez-vous également au Mode d'emploi et au Guide d'installation fournis avec le support de fixation murale.



Pour connaître les instructions sur l'installation du support de fixation murale, reportez-vous aux Informations d'installation (Support de fixation murale) sur la page du produit pour votre modèle de téléviseur.
www.sony.eu/support/

Dépannage

Lorsque le témoin LED clignote en rouge, comptez le nombre de clignotements (à intervalle de trois secondes).

Si le témoin LED clignote en rouge, réinitialisez le téléviseur en débranchant le cordon d'alimentation secteur du téléviseur pendant deux minutes, puis remettez le téléviseur sous tension. Si le problème persiste, contactez votre revendeur ou votre Centre de Service Après-Vente Sony en indiquant le nombre de clignotements en rouge du témoin LED (à intervalle de trois secondes). Appuyez sur  sur le téléviseur pour mettre celui-ci hors tension, débranchez le cordon d'alimentation secteur et adressez-vous à votre revendeur ou votre Centre de Service Après-Vente Sony.

Lorsque l'indicateur LED ne clignote pas, vérifiez les éléments ci-dessous.

Si le problème persiste, confiez votre téléviseur à un technicien qualifié.

Image

Absence d'image (écran noir) et de son

- Vérifiez le raccordement de l'antenne/câble.
- Raccordez le téléviseur à la prise secteur et appuyez sur la touche  du téléviseur ou de la télécommande.

Aucune image ou information de menu provenant du périphérique raccordé à la prise d'entrée vidéo ne s'affiche à l'écran

- Appuyez sur  pour afficher la liste des périphériques raccordés, puis sélectionnez l'entrée souhaitée.
- Vérifiez le raccordement entre les appareils en option et le téléviseur.

Images double ou image rémanente

- Vérifiez le raccordement, l'emplacement ou l'orientation de l'antenne/du câble.

Seuls des parasites ou de la neige apparaissent sur l'écran

- Vérifiez si l'antenne est cassée ou courbée.
- Vérifiez si l'antenne a atteint la fin de sa durée de vie utile (trois à cinq ans dans des conditions d'utilisation normale, un à deux ans en bord de mer).

Image déformée (bandes ou lignes en pointillés)

- Éloignez le téléviseur des sources de bruit électrique, par exemple voitures, motocyclettes, sèche-cheveux ou appareils en option.
- Lors de l'installation d'appareils en option, laissez de l'espace entre ces derniers et le téléviseur.
- Vérifiez le raccordement de l'antenne/câble.
- Éloignez le câble d'antenne des autres câbles.

L'image d'une chaîne de télévision s'accompagne de parasites/bruit

- Réglez [AFT] (Automatic Fine Tuning) afin d'améliorer la réception de l'image. Cette fonction s'applique uniquement aux chaînes de télévision analogiques.

Quelques petits points noirs et/ou brillants apparaissent à l'écran

- L'image de l'écran est composée de pixels. La présence de petits points noirs et/ou brillants (pixels) à l'écran n'est pas le signe d'une défaillance.

Les contours des images sont déformés

- Remplacez le réglage actuel de [Mode Film] par d'autres réglages (page 24).

Absence de couleur dans les programmes

- Sélectionnez [R à Z] (page 23).

Aucune image du périphérique raccordé ne s'affiche à l'écran

- Mettez le périphérique raccordé sous tension.
- Vérifiez le raccordement du câble.
- Appuyez sur  pour afficher la liste des périphériques raccordés, puis sélectionnez l'entrée souhaitée.
- Insérez correctement la carte mémoire ou un autre périphérique de stockage dans l'appareil photo numérique.
- Utilisez une carte mémoire d'appareil photo numérique ou un autre périphérique de stockage ayant été formaté selon le mode d'emploi fourni avec l'appareil photo numérique.
- Les opérations ne sont pas garanties pour tous les périphériques USB. Les opérations varient également selon les fonctionnalités du périphérique USB et la vidéo en cours de lecture.

Impossible de sélectionner le périphérique raccordé dans le menu ou de changer d'entrée

- Vérifiez le raccordement du câble.

Son

Absence de son mais image bonne

- Appuyez \triangleleft +/- ou Muet .
- Vérifiez si l'option [Haut-parleurs] sous [Réglages AV] est réglée sur [Haut-parleur TV] (page 31).
- Vérifiez si la fiche du casque est branchée sur le téléviseur.

Absence de son ou bruit

- Vérifiez si le réglage de la norme de télévision est correct (page 24).

Chaînes

Impossible de sélectionner la chaîne désirée

- Basculez entre les modes numérique et analogique et sélectionnez la chaîne numérique ou analogique désirée.

Certaines chaînes sont vierges

- La chaîne est cryptée ou est disponible dans le cadre d'un abonnement uniquement. Abonnez-vous au service de télévision payant.
- La chaîne est utilisée uniquement pour les données (aucune image ou aucun son).
- Contactez le diffuseur pour plus d'informations sur les transmissions.

Les chaînes numériques ne s'affichent pas

- Adressez-vous à un installateur local pour savoir si les émissions numériques existent dans votre zone.
- Augmentez le gain de l'antenne.

Pour changer la plage de syntonisation (disponible en fonction de votre région/pays)

- Appuyez sur la touche **HOME**, puis sélectionnez [Réglages]* \rightarrow [Paramètres système] \rightarrow [Réglage des chaînes] \rightarrow [Réglage Numérique] \rightarrow [Recherche des chaînes numériques] \rightarrow [Choix du type de recherche auto.].
[Normal]
Recherche les chaînes disponibles dans votre pays/région.
[Pleine]
Recherche les chaînes disponibles indépendamment de votre pays/région.

Remarque

- [MAJ. auto du service] est disponible en fonction de votre région/pays.

Conseil

- Vous pouvez exécuter [Recherche auto. des chaînes numériques] après un déménagement, lorsque vous changez de fournisseur de services ou lorsque vous recherchez de nouvelles chaînes qui viennent d'être lancées.

- Il est recommandé de régler [Réglage Numérique] \rightarrow [Configuration technique] \rightarrow [MAJ. auto du service] sur [Oui] pour permettre à de nouveaux services numériques d'être ajoutés automatiquement dès qu'ils sont disponibles. S'il est réglé sur [Non], les nouveaux services numériques vous seront notifiés par un message à l'écran et les services ne seront pas ajoutés automatiquement. La disponibilité de cette fonction dépend de votre région/pays. Si elle est indisponible, lancez [Recherche auto. des chaînes numériques] pour ajouter de nouveaux services.

Réseau

* Impossible d'utiliser le service VOD en cours d'enregistrement.

Quels types de périphériques peuvent être connectés pour utiliser la fonction Duplication d'écran ?

- Les périphériques compatibles avec la duplication d'écran Sony (Xperia) peuvent être connectés.

La vidéo ou le son se coupe parfois

- Les appareils émettant des ondes radio, tels que les autres périphériques LAN sans fil ou les fours micro-ondes, peuvent interférer avec la fonction Duplication d'écran si celle-ci utilise le réseau LAN sans fil. Maintenez le téléviseur ou les périphériques compatibles avec la Duplication d'écran Sony (Xperia) à distance de ces appareils, ou éteignez-les, si cela est possible.
- La vitesse de communication peut changer selon la distance ou les obstacles entre les appareils, la configuration des périphériques, l'état des ondes radio, la saturation des lignes ou le type de périphérique que vous utilisez. La communication peut se couper en raison de l'état des ondes radio.

Impossible de lire certains contenus payants

- Le périphérique source doit être compatible avec le système HDCP (High-bandwidth Digital Content Protection) 2.2. Il est possible que certains contenus payants ne puissent pas être affichés par le biais d'un périphérique source non compatible.

Les applications sont inaccessibles

- Vérifiez que le câble réseau (LAN) ou le cordon d'alimentation secteur du routeur/modem* est correctement raccordé.

- * Votre routeur/modem doit être configuré à l'avance pour se connecter à Internet. Contactez votre fournisseur de services Internet pour connaître les paramètres de votre routeur/modem.

- Essayez d'utiliser les applications ultérieurement. Il est possible que le serveur du fournisseur de contenus applicatifs soit hors service.

La qualité de la diffusion vidéo est parfois médiocre via le réseau local (LAN) sans fil

- La qualité de la connexion réseau sans fil varie selon la distance ou les obstacles (p. ex. mur) entre le téléviseur et le routeur sans fil (point d'accès), les interférences environnementales et la qualité du routeur sans fil (point d'accès).

Échec de la connexion réseau (LAN) sans fil ou état de la réception radio médiocre

- Vérifiez l'emplacement d'installation du téléviseur et du routeur sans fil (point d'accès). L'état du signal peut être affecté par les facteurs suivants.
 - D'autres périphériques sans fil, fours micro-ondes, lumières fluorescentes, etc., sont placés à proximité.
 - Il y a des étages ou des murs entre le routeur sans fil (point d'accès) et le téléviseur. Si le problème persiste, y compris après la vérification des facteurs suivants, essayez d'établir une connexion réseau (LAN) filaire.

Qualité d'image des vidéos Internet médiocre

- La qualité dépend de la vidéo originale fournie par le fournisseur de contenus Internet et votre bande passante de votre connexion.

Certains contenus Internet affichent une perte de détail, en particulier dans les scènes accélérées ou sombres

- La qualité de la vidéo et la taille des images dépendent de la vitesse de la connexion haut débit et de la diffusion par les fournisseurs de contenus.

Bonne qualité d'image mais aucun son n'est émis par les contenus Internet

- La qualité dépend du contenu original fourni par le fournisseur de contenus Internet et de la bande passante de votre connexion.
- Du fait de la nature des vidéos Internet, toutes les vidéos ne contiennent pas du son.

Impossible de connecter votre téléviseur au serveur

- Vérifiez le câble réseau (LAN) ou la connexion à votre serveur et votre téléviseur.
- Vérifiez que votre réseau est correctement configuré sur votre téléviseur.

Affichage d'un message indiquant que le téléviseur ne peut pas se connecter à votre réseau

- Vérifiez les réglages actuels du réseau. Appuyez sur **HOME**, puis sélectionnez [Réglages]* → [Paramètres système] → [Réglage] → [Réseau] → [Réglage réseau] → [Afficher les paramètres et le statut réseau]. Si tous vos réglages réseau sont « - », il est possible que votre serveur ne soit pas correctement connecté. Vérifiez vos connexions réseau et/ou le mode d'emploi du serveur pour plus d'informations sur la connexion.
- Reconfigurez vos réglages réseau.
- Si le câble réseau (LAN) est raccordé à un serveur actif et le téléviseur a acquis une adresse IP, vérifiez les connexions et les configurations de votre serveur multimédia DLNA Certified™.

Remarque

- Vous pouvez consulter la configuration de votre adresse IP en sélectionnant l'option [Afficher les paramètres et le statut réseau].

Le serveur multimédia DLNA Certified™ est inaccessible bien qu'il figure sous [Médias] dans le menu Accueil

- Vérifiez votre câble/connexion réseau LAN ou vos connexions serveur. Il est possible que le téléviseur ait perdu la connexion avec le serveur.
- Effectuez un [Diagnostics de serveur] pour vérifier si votre serveur multimédia communique correctement avec le téléviseur. Appuyez sur **HOME**, puis sélectionnez [Réglages]* → [Paramètres système] → [Réglage] → [Réseau] → [Réglage du réseau domestique] → [Diagnostics de serveur].

Lors de l'utilisation de la fonction Rendre, impossible de lire les fichiers musicaux

- Certaines applications affichent un fichier photo préinstallé sur le PC simultanément avec la lecture de musique lors de l'utilisation de la fonction Rendre. Selon le fichier photo préinstallé, il se peut que la lecture de musique ne soit pas possible, mais elle peut être se faire si vous changez le fichier photo.

Impossible de se connecter à Internet

- Vérifiez que le câble réseau (LAN) ou le cordon d'alimentation secteur du routeur/modem* est correctement raccordé.

* Votre routeur/modem doit être configuré à l'avance pour se connecter à Internet. Contactez votre fournisseur de services Internet pour connaître les paramètres de votre routeur/modem.

Vous n'avez pas d'ID YouTube

- Si vous n'avez pas un ID et un mot de passe YouTube, inscrivez-vous à l'adresse ci-dessous. <http://www.google.com/device> (Vous pouvez également obtenir un ID et un mot de passe YouTube à partir de votre ordinateur.) Une fois votre ID enregistré, vous pouvez l'utiliser immédiatement.

Généralités

Le téléviseur se met automatiquement hors tension (il passe en mode de veille)

- Vérifiez si la fonction [Arrêt programmé] est activée (page 30).
- Vérifiez si la [Durée] est activée par [Marche programmée] (page 30) ou [Paramètres du cadre photo] (page 30).
- Vérifiez si la fonction [Veille TV] est activée (page 34).

Certaines sources d'entrée ne peuvent pas être sélectionnées

- Sélectionnez [Présél. audio/vidéo] et sélectionnez [Toujours] comme source d'entrée (page 31).

La télécommande ne fonctionne pas

- Remplacez les piles.

L'appareil HDMI n'apparaît pas dans la [Liste de périphériques BRAVIA Sync]

- Vérifiez que votre appareil est compatible avec le Contrôle BRAVIA Sync.

Impossible de sélectionner [Non] dans [Contrôle BRAVIA Sync]

- Si vous avez raccordé un système audio compatible avec le Contrôle BRAVIA Sync, vous ne pouvez pas sélectionner [Non] dans ce menu. Pour remplacer la sortie audio par le haut-parleur du téléviseur, sélectionnez [Haut-parleur TV] dans le menu [Haut-parleurs] (page 31).

Le mot de passe [Verrouillage parental] a été oublié

- Saisissez 9999 comme code PIN.
- Mettez à jour le code PIN en appuyant sur **HOME**, puis sélectionnez [Réglages]* → [Paramètres système] → [Verrouillage parental] → [Modifiez le code PIN].

Store Display Mode (Mode d'affichage point de vente) ou Promoting Feature Logo (Logo de promotion de fonction) apparaît à l'écran

- Sur la télécommande, appuyez sur  **RETURN**, puis appuyez sur **HOME** et sélectionnez [Réglages]* → [Paramètres système] → [Réglage] → [Installation auto]. N'oubliez pas de sélectionner [Domicile] dans [Emplacement].

* Uniquement pour certaines régions, certains pays ou certains modèles de téléviseur

Spécifications

Système

Type d'affichage

LCD (Écran à cristaux liquides), rétroéclairage LED

Norme de télévision

Selon la sélection du pays/zone/modèle de téléviseur

Analogique : B/G, D/K, I

Numérique : DVB-T/DVB-C

DVB-T2*1

Satellite*1 : DVB-S/DVB-S2

Norme Couleur/Vidéo

Analogique : PAL/SECAM/NTSC3.58 (vidéo seulement)/NTSC4.43 (vidéo seulement)

Numérique : MPEG-2 MP@ML/HL, H.264/MPEG-4 AVC MP/HP@L4.0, H.265/HEVC MP/Main10@L4.1 (Full HD 60 images/seconde)

Canaux couverts

Selon la sélection du pays/zone/modèle de téléviseur

Analogique : UHF/VHF/Câble

Numérique : UHF/VHF/Câble

Satellite*1 : Fréquence IF 950-2 150 MHz

Sortie son (uniquement pour une alimentation de 19,5 V)

5 W + 5 W

Technologie sans fil (sauf KDL-43RF4xx)

Bande(s) de fréquences

LAN sans fil (IEEE802.11b/g/n)	
Plage de fréquences	Puissance de sortie
2 400 - 2 483,5 MHz	< 20,0 dBm

Version du logiciel

TV: v8.____-____-____-____ / v8.____-____ *

Reportez-vous à la section [Assistance clientèle] dans le menu [Réglage].

Toutes mises à jour du logiciel de cet appareil/ces accessoires/ces composants n'affecteront jamais sa conformité à la directive 2014/53/UE dans l'avenir.

* Uniquement pour certains pays, certaines régions ou certains modèles de téléviseur.

Prises d'entrée/de sortie

Câble d'antenne

Borne 75 ohms externe pour VHF/UHF

Antenne satellite*1

Connecteur de type F femelle, 75 ohm.

DiSEqC 1.0, LNB 13 V/18 V et tonalité 22 kHz,

Distribution par câble unique EN50494.

 AV IN

Entrée audio/vidéo (prises phono)

HDMI IN 1/2 (compatible HDCP 1.4)

Vidéo :

1080p(30, 50, 60 Hz), 1080/24p,

1080i(50, 60 Hz), 720p(30, 50, 60 Hz), 720/24p,

576p, 576i, 480p, 480i

Entrée PC :

(Résolution, Fréquence horizontale, Fréquence verticale)

640 × 480, 31,5 kHz, 60 Hz

800 × 600, 37,9 kHz, 60 Hz

1 024 × 768, 48,4 kHz, 60 Hz

*1 280 × 720, 44,8 kHz, 60 Hz

1 280 × 1 024, 64,0 kHz, 60 Hz

1 152 × 864, 67,5 kHz, 75 Hz

1 600 × 900, 55,9 kHz, 60 Hz

1 680 × 1 050, 65,3 kHz, 60 Hz

*1 920 × 1 080, 67,5 kHz, 60 Hz

* La durée 1 080p et 720p, lorsqu'elle s'applique à l'entrée HDMI, est traitée comme une durée vidéo et non pas comme une durée d'ordinateur pour le Format écran.

Audio :

PCM linéaire deux canaux : 32/44,1/48 kHz 16/20/24 bits, Dolby Digital, Dolby Digital Plus, DTS

ARC (Audio Return Channel) (HDMI IN 1 seulement)



PCM linéaire deux canaux : 48 kHz 16 bits, Dolby Digital, Dolby Digital Plus, DTS

 DIGITAL AUDIO OUT (OPTICAL)

Prise optique numérique (PCM linéaire deux canaux : 48 kHz 16 bits, Dolby Digital, DTS)

AUDIO OUT  (mini-prise stéréo)

Casque, Sortie audio, Caisson de graves

 1,  2 (HDD REC) (Fonction non disponible en Italie)

Port USB



Emplacement CAM (Module pour système à contrôle d'accès)

 DC IN 19.5 V

Entrée de l'adaptateur secteur

(sauf KDL-43RF4xx)

 LAN (Selon le pays/région)

Connecteur 10BASE-T/100BASE-TX (La vitesse de connexion du réseau peut varier en fonction de l'environnement d'exploitation. Le débit et la qualité de la communication 10BASE-T/100BASE-TX ne sont pas garantis pour ce téléviseur.)

Autres

Accessoires en option

Support de fixation murale : SU-WL450

Températures de fonctionnement

0 °C – 40 °C

Humidité de fonctionnement

10 % – 80 % HR (sans condensation)

Alimentation, fiche produit et autres

Alimentation

19,5 V CC avec adaptateur secteur

Valeurs nominales : 220 V - 240 V CA, 50 Hz

Classe d'efficacité énergétique

KDL-50WF6xx : A

KDL-43WF6xx : A+

KDL-43RF4xx : A+

Taille d'écran (mesurée en diagonale) (environ)

KDL-50WF6xx : 125,7 cm / 50 pouces

KDL-43WF6xx / 43RF4xx : 108,0 cm / 43 pouces

Consommation électrique

En mode [Standard]

KDL-50WF6xx : 80 W

KDL-43WF6xx / 43RF4xx : 51 W

En mode [Intense]

KDL-50WF665 : 128 W

KDL-50WF663 : 117 W

KDL-50WF660 : 117 W

KDL-43WF665 : 81 W

KDL-43WF663 : 60 W

KDL-43WF660 : 60 W

KDL-43RF455 : 81 W

KDL-43RF453 : 60 W

KDL-43RF450 : 60 W

Consommation d'énergie annuelle moyenne*2

KDL-50WF6xx : 117 kWh

KDL-43WF6xx / 43RF4xx : 74 kWh

Consommation électrique en veille*3*4

0,50 W

Résolution d'affichage

1 920 points (horizontal) × 1 080 lignes (vertical)

Dimensions (Environ) (l × h × p)

Avec support de table

KDL-50WF6xx : 113,0 × 71,7 × 26,8 cm

KDL-43WF6xx / 43RF4xx : 97,4 × 62,8 × 26,8 cm

Sans support de table

KDL-50WF6xx : 113,0 × 66,0 × 6,8 cm

KDL-43WF6xx / 43RF4xx : 97,4 × 57,2 × 6,8 cm

Poids (Environ)

Avec support de table

KDL-50WF6xx : 11,4 kg

KDL-43WF6xx / 43RF4xx : 8,2 kg

Sans support de table

KDL-50WF6xx : 11 kg

KDL-43WF6xx / 43RF4xx : 7,8 kg

- *1 Tous les téléviseurs ne bénéficient pas de la technologie DVB-T2 ou DVB-S/S2 et ne sont pas équipés d'une borne d'antenne satellite.
- *2 Consommation d'énergie annuelle sur base de la consommation électrique d'un téléviseur fonctionnant 4 heures par jour pendant 365 jours. La consommation d'énergie réelle dépendra du mode d'utilisation du téléviseur.
- *3 La consommation spécifiée en mode de veille est atteinte une fois que le téléviseur a terminé tous les processus internes nécessaires.
- *4 (sauf KDL-43RF4xx) La consommation électrique en mode de veille augmentera lorsque votre téléviseur sera connecté au réseau.

Remarque

- La disponibilité des accessoires en option varie selon les pays, les régions, les modèles de téléviseur et les stocks.
- Ne retirez pas la fausse carte de l'emplacement CAM (Module pour système à contrôle d'accès) du téléviseur, sauf pour insérer une carte à puce adaptée au CAM.
- La conception et les spécifications sont sujettes à modification sans préavis.

Notes sur la fonction TV numérique

- La télévision numérique (DVB terrestre, satellite et câble), les services interactifs et les fonctions réseau peuvent ne pas être disponibles dans tous les pays ou régions. Certaines fonctions pourraient ne pas être activées ou pourraient ne pas fonctionner correctement avec certains opérateurs et environnements réseau. Il est possible que certains opérateurs de services télévisuels facturent des frais pour leurs services.

- Ce téléviseur prend en charge la diffusion numérique en utilisant les codecs MPEG-2, H.264/MPEG-4 AVC et H.265/HEVC, mais la compatibilité avec tous les signaux de l'opérateur/service, susceptibles de changer au fil du temps, ne peut pas être garantie.

Remarques sur le HDR (Gamme dynamique élevée) (Uniquement pour certaines régions, certains pays ou certains modèles de téléviseur)

- Compatible avec tous les jeux PS4 HDR via HDMI et avec les vidéos HDR des applications intégrées Netflix et YouTube uniquement. (Reportez-vous au site Web de support Sony pour plus d'informations).
- Le signal d'image HDR signifie spécifiquement un format de profil média HDR10 (communément appelé HDR10).
- La compatibilité avec tous les contenus HDR n'est pas garantie.

Informations sur les marques commerciales

- Les termes HDMI et High-Definition Multimedia Interface ainsi que le logo HDMI sont des marques commerciales ou des marques déposées de HDMI Licensing Administrator, Inc. aux États-Unis et dans d'autres pays.
- Fabriqué sous licence de Dolby Laboratories. Dolby, Dolby Audio et le symbole double-D sont des marques de Dolby Laboratories.
- « BRAVIA », BRAVIA et BRAVIA Sync sont des marques commerciales ou des marques déposées de Sony Corporation.
- « Blu-ray Disc », « Blu-ray » et le logo « Blu-ray Disc » sont des marques commerciales de Blu-ray Disc Association.
- « PlayStation » est une marque déposée et « PS4 » est une marque commerciale de Sony Interactive Entertainment Inc.

- Pour les brevets DTS, visitez <http://patents.dts.com>. Fabriqué sous licence de DTS, Inc. DTS, le symbole, & DTS et le symbole utilisés conjointement sont des marques déposées tandis que DTS Digital Surround est une marque commerciale de DTS, Inc. © DTS, Inc. Tous droits réservés.
- TUXERA est une marque déposée de Tuxera Inc. aux États-Unis et dans d'autres pays.

(sauf KDL-43RF4xx)

- Vewd® Core. Copyright 1995-2017 Vewd Software AS. All rights reserved.
- Wi-Fi®, Wi-Fi Alliance®, Wi-Fi Direct® et Miracast® sont des marques déposées de Wi-Fi Alliance.
- Wi-Fi Protected Setup™ est une marque commerciale de Wi-Fi Alliance.
- Le logo Wi-Fi CERTIFIED™ est une marque de certification de Wi-Fi Alliance.
- Netflix est une marque déposée de Netflix, Inc.
- « YouTube » et le « logo YouTube » sont des marques déposées de Google Inc.

Pour les modèles satellite uniquement :

- DiSEqC™ est une marque déposée de EUTELSAT. Ce téléviseur prend en charge DiSEqC 1.0. Ce téléviseur n'est pas destiné à commander des antennes à moteur.
- Toutes les autres marques commerciales appartiennent à leurs propriétaires respectifs.

HDMI™
HIGH-DEFINITION MULTIMEDIA INTERFACE

FR

