

SAMSUNG

Lave linge séchant

WD80T554DBW

MANUEL D'UTILISATION

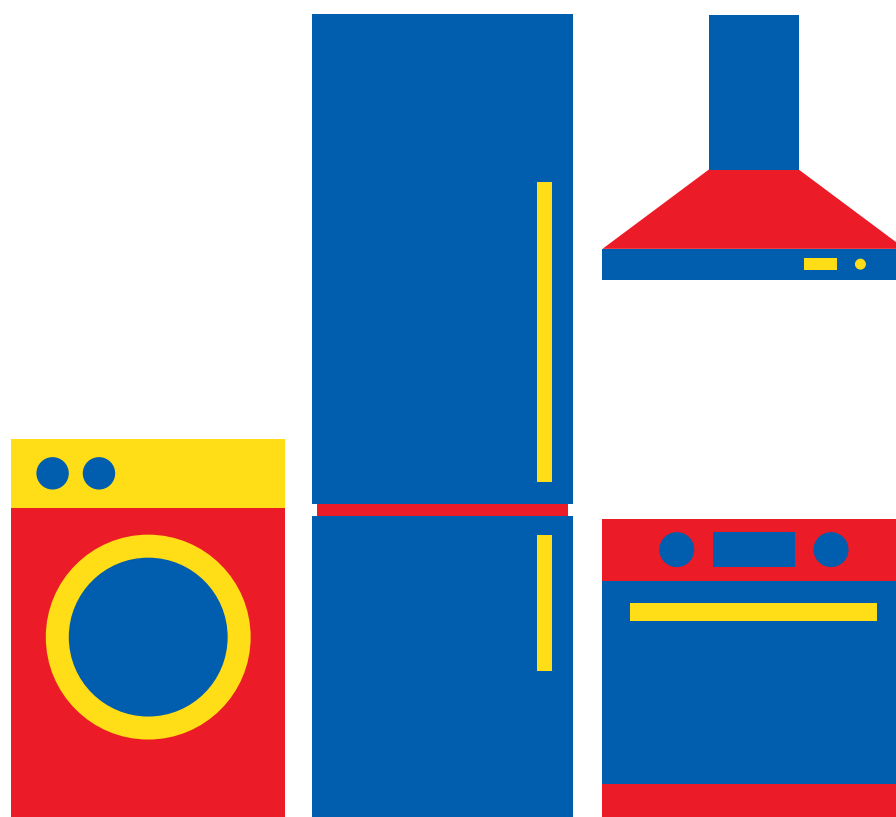

Besoin d'aide ?

Rendez-vous sur votre communauté <https://sav.darty.com>





Lave-linge

Manuel d'utilisation

WD9*TA**** / WD8*TA**** / WD7*TA****

SAMSUNG



Sommaire

| | |
|---|-----------|
| Consignes de sécurité | 4 |
| Remarques importantes sur les consignes de sécurité | 4 |
| Symboles de sécurité importants | 4 |
| Consignes de sécurité importantes | 5 |
| Avertissements importants concernant l'installation | 8 |
| Mises en garde pour l'installation | 9 |
| Avertissements importants concernant l'utilisation | 10 |
| Mises en garde concernant l'utilisation | 11 |
| Avertissements importants concernant le nettoyage | 15 |
| Instructions concernant la marque DEEE | 15 |
| Installation | 16 |
| Ce qui est inclus | 16 |
| Conditions d'installation | 18 |
| Installation étape par étape | 20 |
| Avant de démarrer | 30 |
| Paramètres initiaux | 30 |
| Instructions de lavage | 30 |
| Recommandation concernant la lessive | 33 |
| Instructions relatives au tiroir à lessive | 34 |
| Opérations | 37 |
| Panneau de commande | 37 |
| Étapes simples pour démarrer | 38 |
| Séchage seulement | 39 |
| Présentation des cycles | 40 |
| Paramètres | 44 |



| | |
|---|-----------|
| Maintenance | 45 |
| <hr/> | |
| NETTOYAGE TAMBOUR | 45 |
| Smart check  | 46 |
| Vidange d'urgence | 47 |
| Nettoyage | 48 |
| Reprise du fonctionnement après du gel | 51 |
| Mesures en cas de non-utilisation prolongée | 51 |
| Dépannage | 52 |
| <hr/> | |
| Contrôles | 52 |
| Codes d'information | 56 |
| Caractéristiques techniques | 59 |
| <hr/> | |
| Tableau des symboles textiles | 59 |
| Protection de l'environnement | 60 |
| Garantie des pièces de rechange | 60 |
| Fiche de caractéristiques techniques | 61 |



Consignes de sécurité

Félicitations pour l'achat de votre nouveau lave-linge Samsung. Ce manuel contient de précieuses informations concernant l'installation, l'utilisation et l'entretien de votre appareil. Prenez le temps de le lire afin de tirer pleinement profit de toutes les fonctionnalités qu'offre votre lave-linge.

Remarques importantes sur les consignes de sécurité

Veuillez lire attentivement ce manuel afin d'utiliser cet appareil en toute sécurité et de profiter pleinement de toutes ses fonctionnalités. Conservez ce manuel dans un endroit sûr situé à proximité de l'appareil afin de pouvoir facilement vous y reporter en cas de besoin. N'utilisez pas cet appareil autrement que pour l'usage auquel il est destiné, conformément aux consignes du manuel.

Les consignes de sécurité et les avertissements décrits dans ce manuel ne sont pas exhaustifs. Il est de votre responsabilité de faire preuve de bon sens, de prudence et de discernement lors de l'installation, de l'entretien ou du fonctionnement de votre lave-linge. Les consignes d'utilisation suivantes couvrant plusieurs modèles, il se peut que les caractéristiques de votre lave-linge diffèrent légèrement de celles décrites dans ce manuel; ainsi, certaines icônes d'avertissement peuvent ne pas s'appliquer à votre machine. Pour toute question, contactez votre centre de réparation le plus proche ou connectez-vous sur www.samsung.com.

Symboles de sécurité importants

Signification des icônes et signes repris dans ce manuel d'utilisation :

AVERTISSEMENT

Risques ou pratiques inadaptées susceptibles de causer des **blessures graves, la mort et/ou des dommages matériels**.

ATTENTION

Risques ou pratiques inadaptées susceptibles de causer des **blessures et/ou des dommages matériels**.

REMARQUE

Indique la présence d'un risque de blessures ou de dommages matériels.

Lire les instructions

Ces symboles d'avertissement ont pour but d'éviter tout risque de blessure corporelle. Respectez-les en toutes circonstances.

Lisez attentivement ce manuel et conservez-le en lieu sûr afin de pouvoir le consulter ultérieurement.

Lisez attentivement toutes les consignes avant d'utiliser l'appareil.



Comme avec tout équipement électrique ou comportant des parties mobiles, il existe un certain nombre de dangers potentiels. Pour utiliser cet appareil en toute sécurité, familiarisez-vous avec son fonctionnement et restez prudent lorsque vous l'employez.

Consignes de sécurité importantes

AVERTISSEMENT

Afin de réduire les risques d'incendie, d'électrocution ou de blessures physiques lors de l'utilisation de l'appareil, des précautions de base doivent être prises :

- 1.** Cet appareil n'est pas conçu pour être utilisé par des personnes (y compris les enfants) inexpérimentées ou dont les capacités physiques, sensorielles ou mentales sont réduites, sauf si celles-ci sont sous la surveillance ou ont reçu les instructions d'utilisation appropriées de la personne responsable de leur sécurité.
- 2. Pour une utilisation en Europe :** Cet appareil peut être utilisé par les enfants âgés de 8 ans et plus et par les personnes inexpérimentées ou dont les capacités physiques, sensorielles ou mentales sont réduites si celles-ci sont sous surveillance ou ont reçu les instructions pour une utilisation appropriée et en toute sécurité et s'ils sont conscients des dangers implicites. Les enfants ne doivent pas jouer avec l'appareil. Le nettoyage et la maintenance utilisateur ne doivent pas être effectués par des enfants sans surveillance.
- 3.** Les enfants ne doivent pas utiliser l'appareil sans la surveillance d'un adulte.
- 4.** Si le cordon d'alimentation est endommagé, il doit être remplacé par le fabricant, son réparateur ou une personne disposant des qualifications équivalentes afin d'éviter tout danger.
- 5.** L'ensemble de tuyaux neufs fournis avec l'appareil doit être utilisé et les anciens tuyaux ne doivent pas être réemployés.
- 6.** Pour les appareils comportant des orifices de ventilation à la base, veillez à ce que ceux-ci ne soient pas obstrués par de la moquette.



Consignes de sécurité

7. Pour une utilisation en Europe : Les enfants de moins de 3 ans ne doivent pas s'approcher de l'appareil s'ils sont sans surveillance.
8. **ATTENTION:** Afin d'éviter tout risque dû à une réinitialisation par inadvertance du dispositif de protection thermique, cet appareil ne doit pas être alimenté via un dispositif de commutation externe, tel qu'un programmateur, ou connecté à un circuit qui est régulièrement activé ou désactivé par le fournisseur d'énergie.
9. Le séchoir à tambour ne doit pas être utilisé si des produits chimiques industriels ont été utilisés pour le nettoyage.
10. Le panier à charpie doit être nettoyé fréquemment, si cela s'applique.
11. Il ne faut pas laisser s'accumuler la charpie autour du séchoir à tambour. (non applicable pour les appareils prévus pour être ventilés vers l'extérieur du bâtiment)
12. Une ventilation appropriée doit être prévue pour éviter le flux de retour des gaz dans la pièce provenant d'appareils brûlant d'autres combustibles, incluant les foyers ouverts.
13. Ne pas sécher d'éléments non lavés dans le séchoir à tambour.
14. Les articles qui ont été salis avec des substances telles que l'huile de cuisson, l'acétone, l'alcool, le pétrole, le kérosène, les détachants, la térébenthine, les cires et nettoyeurs de cire doivent être lavés à l'eau chaude avec un volume supplémentaire de détergent avant d'être séchés dans le séchoir à tambour.
15. Les articles tels que caoutchouc mousse (mousse latex), bonnets de couche, textiles étanches à l'eau, articles avec endos de caoutchouc et vêtements ou oreillers remplis de coussinets en caoutchouc mousse ne doivent pas être séchés dans le séchoir à tambour.
16. Les adoucissants textile ou produits similaires, doivent être utilisés tel que spécifié par les instructions de l'adoucissant textile.



-
- 17.** La partie finale du cycle du séchoir à tambour s'effectue sans chaleur (cycle de refroidissement) pour que les articles soient laissés à une température qui garantit que les articles ne seront pas endommagés.
 - 18.** Enlever tous les objets des poches tels que briquets et montres.
 - 19. AVERTISSEMENT:** Ne jamais arrêter un séchoir à tambour avant la fin du cycle de séchage à moins d'enlever et de séparer rapidement tous les articles de sorte que la chaleur soit dissipée.
 - 20.** L'air évacué ne doit pas être évacué dans un conduit utilisé pour les gaz d'échappement provenant d'appareils brûlant des gaz ou d'autres combustibles.
 - 21.** L'appareil ne doit pas être installé derrière une porte verrouillable, une porte coulissante ou une porte avec une charnière placée du côté opposé à celle du séchoir à tambour, de manière à ne pas limiter l'ouverture complète de la porte du séchoir à tambour.
 - 22. AVERTISSEMENT:** L'appareil ne doit pas être alimenté par un dispositif de commutation externe, tel qu'une minuterie, ou connecté à un circuit qui est régulièrement allumé et éteint par un service public.
 - 23.** Cet appareil est destiné à une utilisation domestique uniquement et ne peut pas être utilisé :
 - dans des salles de restauration du personnel au sein de magasins, bureaux et autres environnements de travail ;
 - dans des fermes ;
 - par les clients d'hôtels, de motels et autres environnements de type résidentiel ;
 - dans des environnements de type chambres d'hôtes ;
 - dans des espaces destinés à un usage communal dans des immeubles d'appartements ou dans des laveries.



Consignes de sécurité

Avertissements importants concernant l'installation

AVERTISSEMENT

L'installation de cet appareil doit être effectuée par un technicien ou un centre de réparation qualifié.

- Le non-respect de cette consigne peut entraîner des chocs électriques, des incendies, une explosion, des problèmes avec le produit ou des blessures.

Cet appareil étant très lourd, prenez toutes les précautions nécessaires pour le soulever.

Branchez le cordon d'alimentation dans une prise murale, AC de 220 - 240 V/50 Hz une prise de courant approuvé et protégée par un fusible ou un disjoncteur. N'UTILISEZ PAS de rallonge avec cet appareil.

- Le fait de partager une prise murale avec d'autres appareils à l'aide d'une multiprise ou d'une rallonge peut entraîner des chocs électriques ou des incendies.
- Assurez-vous que la tension, la fréquence et le courant sont identiques à ceux inscrits sur les spécifications du produit. Le non-respect de cette consigne peut entraîner des chocs électriques ou des incendies. Branchez correctement le cordon d'alimentation dans la prise murale.

Éliminez régulièrement toute eau, poussière ou corps étranger des prises murales et zones de contact à l'aide d'un chiffon sec.

- Débranchez le cordon d'alimentation et nettoyez-le à l'aide d'un chiffon sec.
- Le non-respect de cette consigne peut entraîner des chocs électriques ou des incendies.
- Branchez la prise d'alimentation dans la prise murale de sorte que le cordon touche le sol. Si vous branchez le cordon d'alimentation dans l'autre sens, les fils électriques à l'intérieur du câble pourront être endommagés, entraînant un risque de choc électrique ou d'incendie.

Conservez tous les matériaux d'emballage hors de la portée des enfants car ils pourraient être dangereux.

- Si un enfant met un sac en plastique sur sa tête, il risque de s'asphyxier. Si la prise, le cordon d'alimentation ou l'appareil est endommagé(e), contactez le centre de réparation le plus proche.

Cet appareil doit être correctement mis à la terre.

Ne reliez pas le conducteur de terre de l'appareil à un tuyau de gaz, un tuyau de canalisation en plastique ou une ligne téléphonique.

- Risques de choc électrique, d'incendie, d'explosion ou de dysfonctionnement.
- Ne branchez jamais le cordon d'alimentation sur une prise qui n'est pas correctement reliée à la terre et qui n'est pas conforme aux réglementations locales et nationales en vigueur.

N'installez jamais cet appareil près d'un radiateur ou de matériaux inflammables.

N'installez pas cet appareil dans un endroit humide, huileux ou poussiéreux, dans un endroit exposé directement au soleil ou à l'eau (de pluie).



N'installez pas cet appareil dans une pièce exposée à de basses températures.

- Le gel risquerait de faire éclater les tuyaux.

N'installez pas l'appareil dans un lieu où une fuite de gaz est susceptible de se produire.

- Cela pourrait entraîner un choc électrique ou un incendie.

N'utilisez pas de transformateur électrique.

- Cela pourrait provoquer un choc électrique ou un incendie.

N'utilisez pas de prise ou de cordon d'alimentation endommagé(e) ou de prise murale mal fixée.

- Cela pourrait entraîner un choc électrique ou un incendie.

Ne tirez pas et ne pliez pas excessivement le cordon d'alimentation.

Ne vrillez pas et n'attachez pas le cordon d'alimentation.

N'accrochez pas le cordon d'alimentation sur un objet métallique, ne posez pas d'objet lourd sur le cordon d'alimentation, ne l'insérez pas entre des objets et ne le coincez pas dans l'espace situé derrière l'appareil.

- Cela pourrait entraîner un choc électrique ou un incendie.

Ne tirez pas sur le cordon d'alimentation pour le débrancher.

- Débranchez le cordon en tenant la prise.
- Le non-respect de cette consigne peut entraîner des chocs électriques ou des incendies.

L'appareil doit être positionné de telle manière que la prise de courant, les robinets d'arrivée d'eau et les tuyaux d'évacuation restent accessibles en permanence.

Suite à la réparation par un prestataire de services non autorisé, à l'autoréparation ou à la réparation non professionnelle du produit, Samsung n'est pas responsable de tout dommage au produit, de toute blessure ou de tout autre problème de sécurité du produit causé par toute tentative de réparation du produit qui ne respecte pas soigneusement ces instructions de réparation et d'entretien. Tout dommage au produit causé par une tentative de réparation du produit par une personne autre qu'un prestataire de services certifié Samsung ne sera pas couvert par la garantie.

Mises en garde pour l'installation

ATTENTION

Cet appareil doit être positionné de façon à permettre l'accès à la prise d'alimentation.

- Le non-respect de cette consigne peut entraîner un choc électrique en cas de fuites de courant.

Installez l'appareil sur un sol plan et solide, capable de supporter son poids.

- Le non-respect de cette consigne peut entraîner des vibrations, des mouvements et des bruits anormaux ou des problèmes avec l'appareil.



Consignes de sécurité

Avertissements importants concernant l'utilisation

AVERTISSEMENT

En cas d'inondation, coupez immédiatement l'alimentation en eau et l'alimentation électrique et contactez votre centre de réparation le plus proche.

- Ne touchez pas la prise d'alimentation avec des mains mouillées.
- Vous risqueriez de vous électrocuter.

Si l'appareil émet des bruits anormaux ou dégage une odeur de brûlé ou de la fumée, débranchez-le immédiatement et contactez votre centre de réparation le plus proche.

- Le non-respect de cette consigne peut entraîner des chocs électriques ou des incendies.

En cas de fuite de gaz (propane, gaz LP, etc.) ventilez immédiatement sans toucher à la prise d'alimentation. Ne touchez pas l'appareil ou le cordon d'alimentation.

- N'utilisez pas de ventilateur.
- Une étincelle peut entraîner une explosion ou un incendie.

Ne laissez pas les enfants jouer sur ou dans le lave-linge. Avant de vous débarrasser de votre lave-linge, démontez-en le hublot.

- afin d'éviter qu'un enfant ne se fasse piéger à l'intérieur de la machine.

Assurez-vous de retirer l'emballage (mousse, polystyrène) fixé au bas du lave-linge avant d'utiliser celui-ci.

Ne lavez jamais de linge ayant été en contact avec de l'essence, du kérosène, du benzène, des diluants de peinture ou toute autre substance inflammable ou explosive.

- Risque de choc électrique, d'incendie ou d'explosion.

Ne forcez pas l'ouverture du hublot pendant le fonctionnement de l'appareil (lavage à haute température/ séchage/essorage).

- Une fuite peut entraîner des brûlures ou rendre le sol glissant. Cela pourrait entraîner des blessures.
- L'ouverture forcée du hublot peut entraîner des dommages sur l'appareil et des blessures.

N'insérez pas votre main sous le lave-linge lorsque la machine est en cours de fonctionnement.

- Cela pourrait entraîner des blessures.

Ne touchez pas la prise d'alimentation avec des mains mouillées.

- Cela pourrait entraîner un choc électrique.

Ne débranchez pas l'appareil si celui-ci est en cours de fonctionnement.

- Le fait de rebrancher la prise d'alimentation dans la prise murale peut provoquer une étincelle et entraîner un choc électrique ou un incendie.

Ne laissez pas les enfants monter dans ou sur l'appareil.

- Cela pourrait entraîner un choc électrique, des brûlures ou des blessures.



N'insérez pas votre main ou un objet métallique sous le lave-linge lorsqu'il est en cours de fonctionnement.

- Cela pourrait entraîner des blessures.

Ne débranchez pas l'appareil en tirant le cordon d'alimentation. Tenez toujours fermement la prise et tirez-la tout droit de la prise murale.

- Un cordon d'alimentation endommagé risque de provoquer un court-circuit, un incendie ou une électrocution.

Ne tentez pas de réparer, de démonter ou de modifier l'appareil vous-même.

- N'utilisez pas de fusible (cuivre, fil d'acier, etc.) autres que le fusible standard.
- Lorsque l'appareil doit être réparé ou réinstallé, contactez votre centre de réparation le plus proche.
- Le non-respect de cette consigne peut entraîner des chocs électriques, des incendies, des problèmes avec le produit ou des blessures.

Si le tuyau d'arrivée d'eau se déconnecte du robinet et inonde l'appareil, débranchez la prise d'alimentation.

- Le non-respect de cette consigne peut entraîner des chocs électriques ou des incendies.

Débranchez la prise d'alimentation lorsque l'appareil n'est pas utilisé pendant des périodes prolongées ou lors d'orages violents.

- Le non-respect de cette consigne peut entraîner des chocs électriques ou des incendies.

Si une substance étrangère pénètre dans l'appareil, débranchez-le et contactez votre service clientèle Samsung le plus proche.

- Cela pourrait entraîner un choc électrique ou un incendie.

Ne laissez pas les enfants (ou les animaux domestiques) jouer sur ou dans le lave-linge. Le hublot du lave-linge ne s'ouvre pas facilement de l'intérieur ; un enfant peut donc se blesser gravement s'il est enfermé dans l'appareil.

Mises en garde concernant l'utilisation

ATTENTION

Lorsque le lave-linge est contaminé par des corps étrangers (ex. : détergent, saletés, déchets alimentaires etc.), débranchez-le et nettoyez-le à l'aide d'un chiffon doux humide.

- À défaut, une décoloration, une déformation, des dommages ou de la rouille peuvent apparaître.

La vitre du hublot peut être endommagée par un impact fort. Utilisez le lave-linge avec précaution.

- Si la vitre du hublot est endommagée, il existe un risque de blessure.

Après une interruption d'arrivée d'eau ou en rebranchant le tuyau d'arrivée d'eau au robinet, ouvrez celui-ci lentement.



Consignes de sécurité

Ouvrez le robinet d'arrivée d'eau lentement après une période prolongée de non-utilisation.

- La pression d'air dans le tuyau d'arrivée d'eau ou la canalisation d'eau peut entraîner des dommages à certaines pièces ou une fuite d'eau.

En cas de vidange défectueuse durant un cycle, vérifiez s'il y a un problème de vidange.

- En cas d'inondation (problème de vidange), il existe un risque de choc électrique ou d'incendie.

Introduisez complètement le linge dans le lave-linge afin qu'il ne reste pas coincé dans la porte.

- Si du linge reste coincé dans la porte, il peut être endommagé, ainsi que le lave-linge, ou une fuite d'eau peut survenir.

Coupez l'alimentation en eau lorsque le lave-linge n'est pas en cours d'utilisation.

Assurez-vous que les vis sur le raccord du tuyau d'arrivée d'eau sont correctement serrées.

- Le non-respect de ces consignes pourrait provoquer des dommages matériels ou des blessures.

Veillez à ce que le joint en caoutchouc et la vitre du hublot ne soient pas contaminés par des substances étrangères (ex. : déchets, fils, cheveux, etc.).

- Si des substances étrangères sont prises dans le hublot, celui-ci ne pourra pas fermer correctement et risque de provoquer des fuites.

Ouvrez le robinet d'eau et vérifiez que le raccord du tuyau d'arrivée d'eau est fermement serré et qu'il n'y a aucune fuite d'eau avant d'utiliser l'appareil.

- Si les vis sur le raccord du tuyau d'arrivée d'eau sont desserrées, des fuites peuvent se produire.

Le produit que vous avez acheté est prévu pour une utilisation domestique uniquement.

L'utilisation à des fins professionnelles est considérée comme une utilisation non conforme du produit. Dans ce cas, le produit ne sera pas couvert par la garantie standard prévue par Samsung et Samsung ne saura en aucun cas être tenu pour responsable en cas de dysfonctionnements ou dommages résultant d'une utilisation non conforme.

Ne montez pas sur l'appareil et ne placez pas d'objets (tels que linge, bougies allumées, cigarettes allumées, vaisselle, produits chimiques, objets métalliques, etc.) sur l'appareil.

- Cela pourrait causer des chocs électriques, des incendies, des problèmes avec l'appareil ou des blessures.

Ne pulvérisez pas de matières volatiles telles que de l'insecticide sur la surface de l'appareil.

- En plus d'être nocives pour l'être humain, elles peuvent également entraîner des chocs électriques, des incendies ou des problèmes avec l'appareil.

Ne placez pas d'objets générant un champ électromagnétique à proximité du lave-linge.

- Ceci pourrait entraîner des blessures résultant de dysfonctionnements.



L'eau vidangée durant un cycle de séchage ou de lavage à haute température est chaude. Ne touchez pas cette eau.

- Cela pourrait entraîner des brûlures ou des blessures.

Ne lavez pas, n'essorez pas et ne séchez pas de sièges, de tapis ou de vêtements imperméables (*), sauf si votre appareil possède un cycle spécial pour ce genre d'articles.

(*) : Linge de lit en laine, vêtements de pluie, veste de pêche, pantalons de ski, sacs de couchage, protections de langes, vêtements de sudation, de cyclisme, de motocyclisme, bâches automobiles, etc.

- Ne lavez pas de tapis épais ou durs même s'ils portent le sigle lave-linge sur leur étiquette d'entretien. Risque de vibrations anormales, de blessures ou de dégâts matériels (lave-linge, murs, sol ou linge).
- Ne lavez pas les lingettes jetables ou les paillasons ayant des dos en caoutchouc. Les dos en caoutchouc sont susceptibles de se détacher et d'adhérer à l'intérieur du tambour, ce qui pourrait entraîner un dysfonctionnement tel qu'une erreur de vidange.

Ne faites jamais fonctionner le lave-linge sans le tiroir à lessive.

- Ceci pourrait entraîner un choc électrique ou des blessures résultant de la fuite d'eau.

Ne touchez pas l'intérieur du tambour alors qu'il est chaud, durant ou juste après le séchage.

- Cela pourrait entraîner des brûlures.

Le verre du hublot devient chaud pendant le lavage et le séchage. Par conséquent, veuillez ne pas toucher le verre du hublot.

De plus, ne laissez pas les enfants jouer autour du lave-linge ou toucher la vitre du hublot.

- Cela pourrait entraîner des brûlures.

N'insérez pas votre main dans le tiroir à lessive.

- Ceci pourrait entraîner des blessures si votre main reste bloquée par le système d'arrivée de lessive.
- Le compartiment à lessive liquide (modèles applicables uniquement) n'est pas utilisé pour la lessive en poudre. Retirez le compartiment lorsque vous utilisez une lessive en poudre.

Ne placez pas d'objets (tels que chaussures, déchets alimentaires, animaux) autres que du linge dans le lave-linge.

- Ceci pourrait endommager le lave-linge ou provoquer des vibrations anormales entraînant des blessures, voire la mort dans le cas d'animaux domestiques.

N'actionnez pas les boutons à l'aide d'objets tranchants tels que des aiguilles, des couteaux, les ongles etc.

- Cela pourrait entraîner un choc électrique ou des blessures.

Ne lavez pas de linge entré en contact avec des huiles, crèmes ou lotions utilisées dans les salons de beauté ou de massage.

- Ceci pourrait provoquer une déformation du joint en caoutchouc, entraînant des fuites d'eau.



Consignes de sécurité

Ne laissez pas d'objets métalliques (ex. : épingles de sûreté, à cheveux, etc.) ou d'agent de blanchiment dans le tambour pendant des périodes prolongées.

- Ceci pourrait entraîner l'apparition de rouille sur le tambour.
- Si de la rouille commence à se former à la surface du tambour, appliquez un produit de nettoyage (neutre) et frottez à l'aide d'une éponge. N'utilisez jamais de brosse métallique.

N'utilisez pas directement de solvants de nettoyage à sec et ne lavez, ne rincez et n'essorez pas de linge entré en contact avec des solvants de nettoyage à sec.

- Risque de combustion ou d'inflammation spontanée résultant de la chaleur dégagée par l'oxydation de l'huile.

N'utilisez pas d'eau provenant d'appareils de refroidissement/de réchauffement d'eau.

- Ceci pourrait entraîner des dysfonctionnements du lave-linge.

N'utilisez pas de savon naturel pour les mains dans le lave-linge.

- Risque de dysfonctionnement, de décoloration, d'oxydation ou de dégagement de mauvaises odeurs.

Placez les chaussettes et les soutiens-gorge dans un filet de lavage et lavez-les avec le reste du linge.

Ne lavez pas d'articles de grande taille tels que du linge de lit dans un filet de lavage.

- Dans le cas contraire, des vibrations anormales peuvent se produire et engendrer des blessures.

N'utilisez pas de détergent solidifié.

- S'il s'accumule dans le lave-linge, des fuites d'eau peuvent en résulter.

Assurez-vous que toutes les poches des vêtements à laver sont vides.

- Les objets durs et pointus, comme les pièces de monnaie, les épingles de sûreté, les clous, les vis ou les pierres, peuvent occasionner d'importants dégâts à l'appareil.

Évitez de laver des vêtements comportant de grandes boucles, des boutons ou d'autres accessoires en métal lourd.

Triez le linge par couleur en fonction de la solidité de la teinture et sélectionnez le cycle, la température de l'eau et les fonctions supplémentaires recommandés.

- Cela pourrait entraîner une décoloration ou une détérioration des tissus.

Veillez à ce que les doigts des enfants ne soient pas pris dans le hublot lorsque vous le fermez.

- Le non-respect de cette consigne peut entraîner des blessures.

Pour éviter les odeurs et la moisissure, laissez la porte ouverte après un programme de lavage pour permettre au tambour de sécher.

Pour éviter l'accumulation de calcaire, laissez le compartiment de lessive ouvert après un programme de lavage et faites-le sécher à l'intérieur.



Avertissements importants concernant le nettoyage

AVERTISSEMENT

Ne nettoyez pas l'appareil en pulvérisant directement de l'eau dessus.

N'utilisez pas de produit nettoyant agressif.

N'utilisez pas de benzène, de diluant ou d'alcool pour nettoyer l'appareil.

- Cela pourrait entraîner des décolorations, des déformations, des dommages, des chocs électriques ou un incendie.

Avant d'effectuer un nettoyage ou un entretien, débranchez le cordon d'alimentation de la prise murale.

- Le non-respect de cette consigne peut entraîner des chocs électriques ou des incendies.

Instructions concernant la marque DEEE

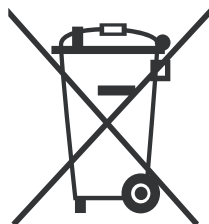

Les bons gestes de mise au rebut de ce produit (Déchets d'équipements électriques et électroniques)

(Applicable aux pays disposant de systèmes de collecte séparés)

Ce symbole sur le produit, ses accessoires ou sa documentation indique que ni le produit, ni ses accessoires électroniques usagés (chargeur, casque audio, câble USB, etc.) ne peuvent être jetés avec les autres déchets ménagers. La mise au rebut incontrôlée des déchets présentant des risques environnementaux et de santé publique, veuillez séparer vos produits et accessoires usagés des autres déchets. Vous favoriserez ainsi le recyclage de la matière qui les compose dans le cadre d'un développement durable.

Les particuliers sont invités à contacter le magasin leur ayant vendu le produit ou à se renseigner auprès des autorités locales pour connaître les procédures et les points de collecte de ces produits en vue de leur recyclage.

Les entreprises et particuliers sont invités à contacter leurs fournisseurs et à consulter les conditions de leur contrat de vente. Ce produit et ses accessoires ne peuvent être jetés avec les autres déchets.

Pour en savoir plus sur les engagements environnementaux de Samsung et les obligations réglementaires à l'égard des appareils, par ex. les directives REACH, DEEE ou Batteries, rendez-vous sur notre page relative au développement durable disponible sur www.samsung.com.

Installation

Respectez attentivement ces instructions pour garantir une installation correcte du lave-linge et éviter tout accident lorsque vous faites la lessive.

Ce qui est inclus

Assurez-vous que toutes les pièces sont incluses dans l'emballage de l'appareil. Si vous rencontrez un problème avec votre lave-linge ou les pièces, contactez un centre de service Samsung local ou le magasin vous ayant vendu le produit.

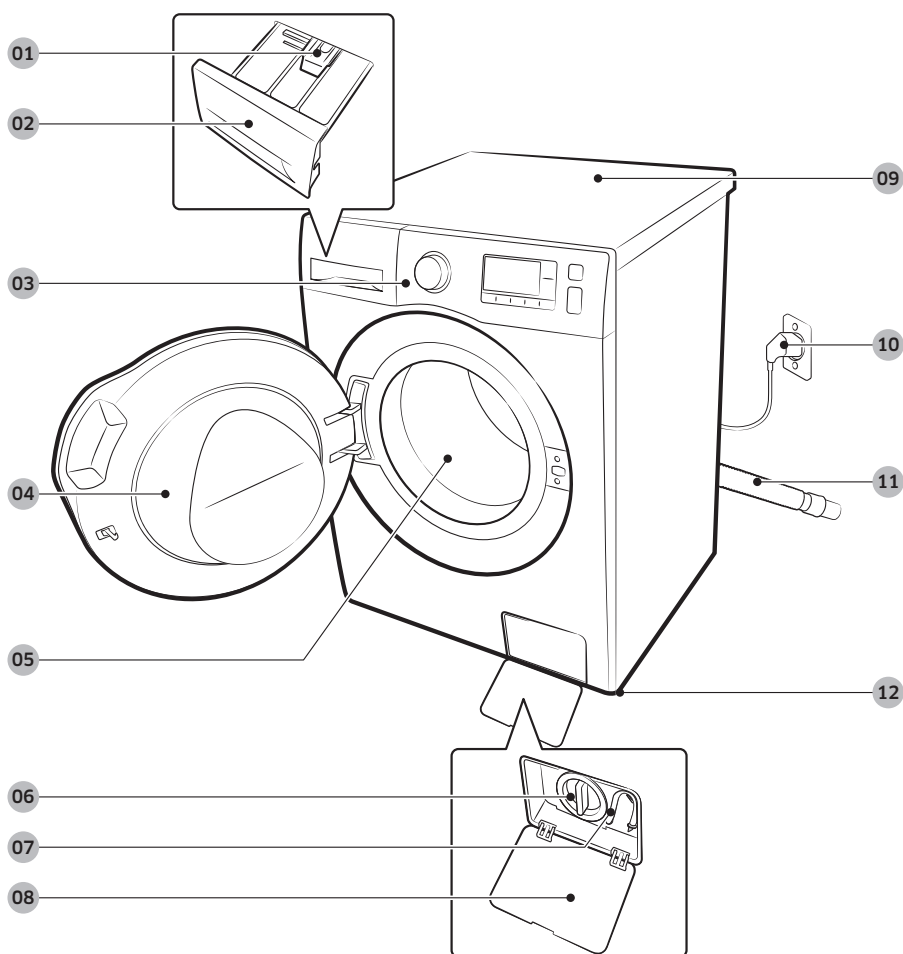

- | | | |
|--------------------------------------|----------------------------|--------------------------------|
| 01 Manette d'ouverture | 02 Tiroir à lessive | 03 Panneau de commande |
| 04 Hublot | 05 Tambour | 06 Filtre à impuretés |
| 07 Tuyau de vidange d'urgence | 08 Capot du filtre | 09 Dessus du lave-linge |
| 10 Prise d'alimentation | 11 Tuyau de vidange | 12 Pieds réglables |



Clé



Cache-boulons

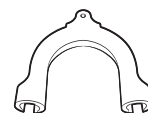

Guide du tuyau de vidange



Tuyau d'arrivée d'eau
froide



Tuyau d'arrivée d'eau
chaude

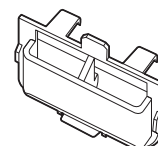

Compartiment à lessive
liquide

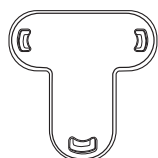

Fixation d'embout

REMARQUE

- Clé: Pour retirer les boulons d'expédition et mettre à niveau le lave-linge.
- Cache-boulons : Pour couvrir les trous après avoir retiré les boulons d'expédition. Le nombre de caches-boulons fournis (3 à 6) dépend du modèle.
- Guide du tuyau de vidange: Pour suspendre le tuyau d'évacuation dans la conduite d'évacuation ou le lavabo.
- Tuyau d'eau chaude/froide: Pour l'alimentation en eau du lave-linge. (Les tuyaux d'eau chaude conviennent uniquement aux modèles applicables.)
- Compartiment à lessive liquide: Insérez-le dans le compartiment à lessive pour utiliser la lessive liquide. (Modèles concernés uniquement)



Installation

Conditions d'installation

Alimentation électrique et mise à la terre

- 220-240 V CA / 50 Hz - un fusible ou un disjoncteur est requis
- Utilisez un circuit de branchement individuel spécifique au lave-linge

Pour assurer une mise à la terre correcte, votre lave-linge est équipé d'un cordon doté d'une prise à trois broches avec conducteur de terre destinée à être branchée sur une prise murale correctement installée et reliée à la terre. En cas de doute, demandez à un électricien qualifié ou à un réparateur de vérifier si l'appareil est correctement mis à la terre. Ne modifiez pas la prise fournie. Si elle ne correspond pas à la prise secteur, faites installer une prise correctement reliée à la terre par un électricien qualifié.

AVERTISSEMENT

- N'UTILISEZ PAS de rallonge avec cet appareil.
- Utilisez uniquement le cordon d'alimentation fourni avec le lave-linge.
- NE RELIEZ PAS un conducteur de terre à une canalisation de plomberie en plastique, une conduite de gaz ou une canalisation d'eau chaude.
- Un branchement incorrect des conducteurs peut créer un risque d'électrocution.

Arrivée d'eau

Pour ce lave-linge, la pression d'eau doit être comprise entre 50 et 800 kPa. Une pression inférieure à 50 kPa risque d'empêcher la vanne d'arrivée d'eau de se fermer correctement et la durée de remplissage risque d'augmenter, entraînant ainsi l'arrêt du lave-linge. Les robinets d'arrivée d'eau doivent se trouver à moins de 120 cm de l'arrière de votre lave-linge afin que les tuyaux fournis puissent être reliés à l'appareil.

Pour réduire le risque de fuite :

- Faites en sorte que les robinets d'arrivée d'eau soient facilement accessibles.
- Fermez les robinets lorsque vous n'utilisez pas le lave-linge.
- Vérifiez régulièrement l'absence de toute fuite au niveau des raccords des tuyaux d'arrivée d'eau.

ATTENTION

Avant d'utiliser votre lave-linge pour la première fois, vérifiez l'absence de fuites au niveau des raccords avec la vanne d'arrivée d'eau et les robinets.

Vidange

Samsung conseille d'utiliser un conduit vertical de 60 à 90 cm. Le tuyau de vidange doit être introduit dans le collier de serrage puis dans le conduit vertical et ce dernier doit entièrement recouvrir le tuyau de vidange.



Sol

Pour un fonctionnement optimal, votre lave-linge doit être installé sur un sol stable. Si le sol est en bois, il est possible que vous deviez le renforcer afin de réduire les vibrations et les problèmes de déséquilibre. La présence de moquette ou de surfaces molles peut entraîner des vibrations, ainsi qu'un léger déplacement de votre lave-linge durant l'essorage.

ATTENTION

N'installez JAMAIS votre lave-linge sur une plateforme ou sur une structure fragile.

Température de l'eau

N'installez pas votre lave-linge dans une pièce où la température est susceptible de descendre en dessous de zéro degré, car l'eau restant dans les vannes d'arrivée d'eau, les pompes ou les tuyaux risquerait de geler. Si de l'eau venait à geler dans les conduites, les courroies, la pompe et d'autres composants du lave-linge pourraient être endommagés.

Installation dans une niche ou une armoire

Dégagement minimal pour une stabilité optimale :

| | | | |
|-------|-------|---------|--------|
| Côtés | 25 mm | Arrière | 50 mm |
| Haut | 25 mm | Avant | 550 mm |

Si vous installez le lave-linge dans la même pièce qu'un sèche-linge, laissez un espace libre d'au moins 550 mm à l'avant de la niche ou du placard. Installé seul, votre lave-linge ne nécessite pas d'aération spécifique.



Installation

Installation étape par étape

ÉTAPE 1 Choisir un emplacement

Choix de l'emplacement :

- une surface dure et de niveau, sans moquette ou autre revêtement de sol susceptible d'obstruer l'aération
- un emplacement éloigné de la lumière directe du soleil
- une pièce dont la ventilation et le câblage sont appropriées
- la température est toujours supérieure au point de gelée (0 °C)
- éloigné de toute source de chaleur

ÉTAPE 2 Enlever les vis de transport

Déballez l'appareil et retirez toutes les vis de transport.

REMARQUE

Le nombre de boulons d'expédition peut varier selon le modèle.

AVERTISSEMENT

- Les matériaux d'emballage peuvent être dangereux pour les enfants. Tenez tous les matériaux d'emballage (sacs en plastique, polystyrène, etc.) hors de portée des enfants.
- Pour éviter toute blessure, recouvrez les trous avec des caches-boulons après avoir retiré les boulons d'expédition. Ne déplacez pas le lave-linge sans avoir mis en place les boulons d'expédition. Assemblez les boulons d'expédition avant de déplacer le lave-linge à un autre endroit. Conservez les boulons d'expédition dans un endroit sûr pour une utilisation ultérieure.



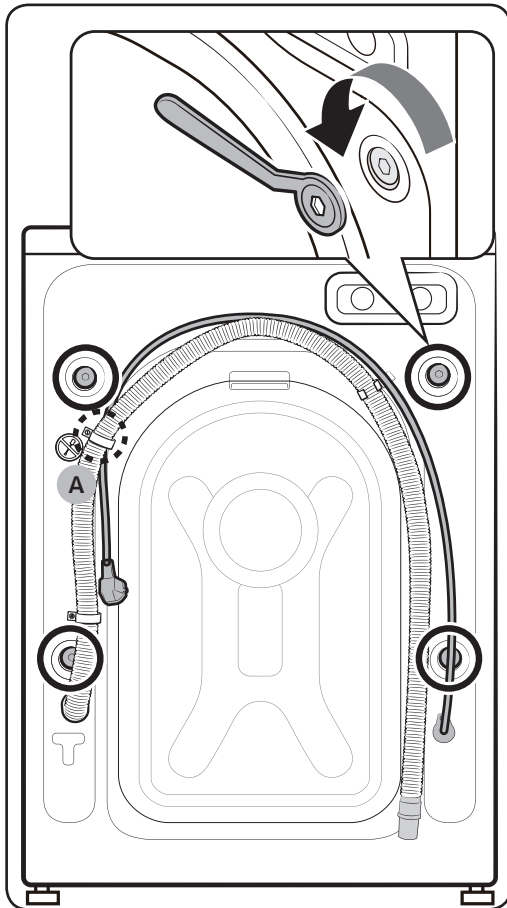

1. Localisez les boulons d'expédition (marqués d'un cercle sur l'image) à l'arrière du lave-linge.

⚠ ATTENTION

Ne retirez pas la vis (A) qui maintient en place le collier de serrage du tuyau.

2. À l'aide de la clé fournie, desserrez tous les boulons d'expédition en les tournant dans le sens antihoraire.

📄 REMARQUE

Vous devez conserver les boulons d'expédition pour une utilisation ultérieure.

Installation

Installation

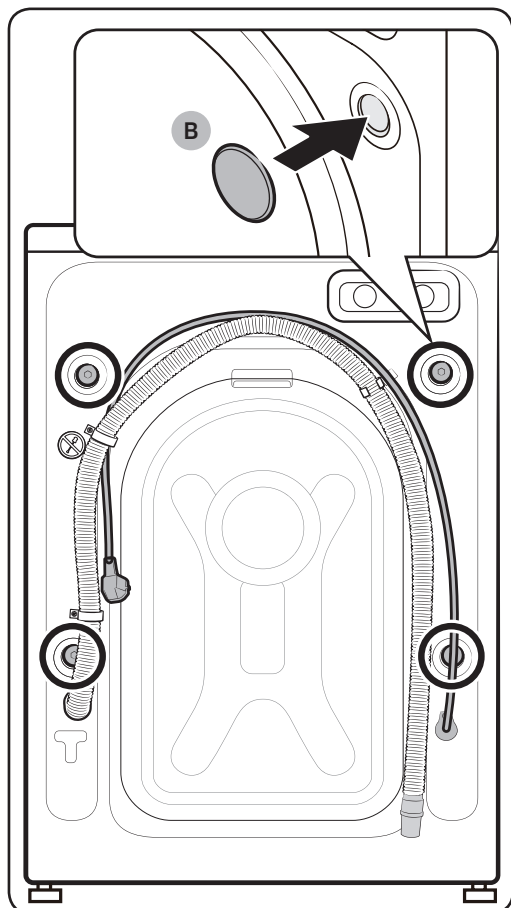

3. Insérez les capuchons de boulons (B) dans les trous (marqués d'un cercle sur l'image).

ÉTAPE 3 Ajuster les pieds réglables

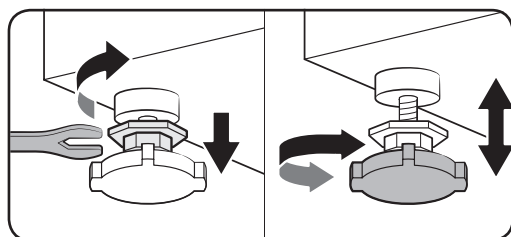

1. Faites glisser le lave-linge jusqu'à son emplacement d'installation. Procédez doucement afin d'éviter d'endommager les pieds réglables (A).
2. Mettez le lave-linge de niveau en ajustant manuellement les pieds réglables.

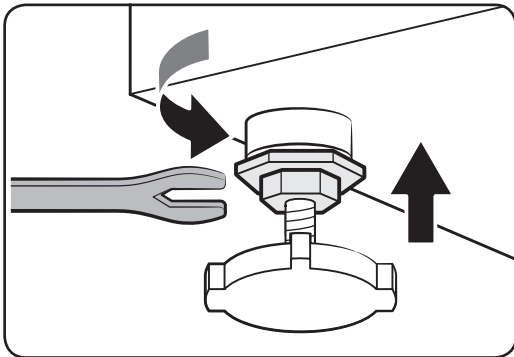

3. Une fois la mise à niveau effectuée, serrez les écrous à l'aide de la clé.

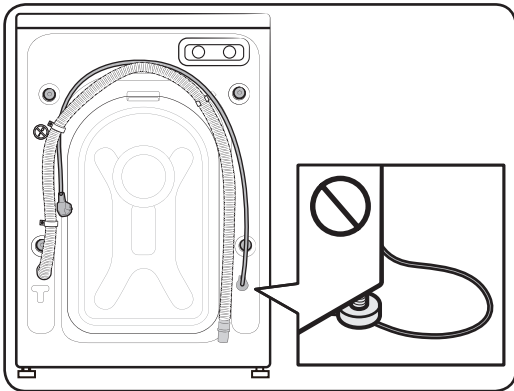

⚠ ATTENTION

Lors de l'installation du produit, assurez-vous que les pieds de nivellement n'appuient pas sur le cordon d'alimentation.

⚠ ATTENTION

Assurez-vous que tous les pieds de nivellement sont placés sur la surface du sol pour éviter que le lave-linge ne bouge ou ne génère du bruit en raison des vibrations. Ensuite, vérifiez si le lave-linge ne bascule pas. Si le lave-linge ne bascule pas, serrez les écrous.



Installation

ÉTAPE 4 Raccorder le tuyau d'eau

Le tuyau d'eau fourni peut varier en fonction des modèles. Veuillez suivre les instructions appropriées pour le tuyau d'eau fourni.

Raccordement à un robinet d'eau fileté

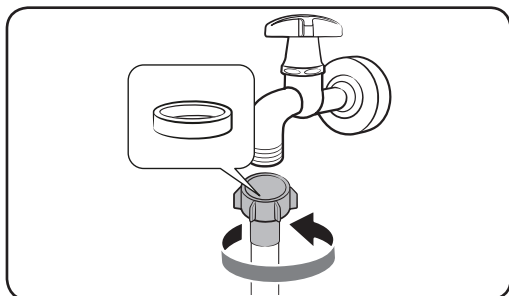

1. Raccordez le tuyau d'eau au robinet d'eau, puis tournez le raccord dans le sens horaire comme indiqué.

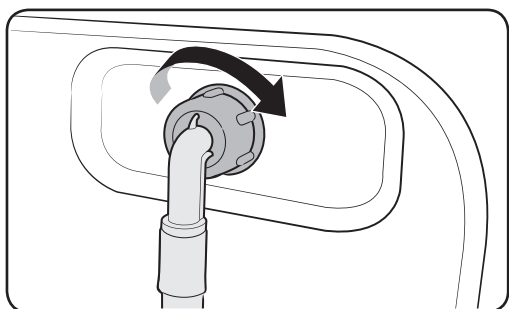

2. Raccordez l'autre extrémité du tuyau d'eau dans la vanne d'alimentation en eau située à l'arrière du lave-linge. Tournez le tuyau dans le sens horaire pour le serrer.

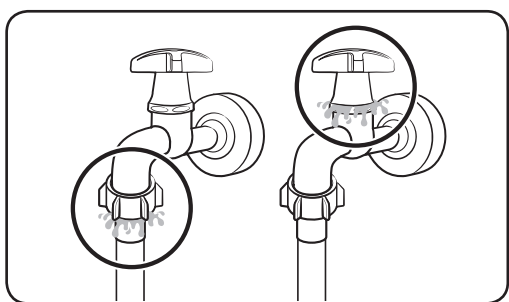

3. Ouvrez le robinet d'eau et vérifiez l'absence de toute fuite autour des zones de raccordement. En cas de fuites, répétez les étapes ci-dessus.

AVERTISSEMENT

Si vous observez une fuite d'eau, arrêtez d'utiliser le lave-linge et débranchez-le de l'alimentation électrique. Ensuite, prenez contact avec un centre de service Samsung local en cas de fuite au niveau du tuyau d'eau, ou avec un plombier en cas de fuite au niveau du robinet d'eau. Dans le cas contraire, cela peut provoquer un choc électrique.



⚠ ATTENTION

Ne tendez pas le tuyau d'eau en forçant. Si le tuyau est trop court, remplacez-le par un tuyau haute pression plus long.

Raccordement à un robinet d'eau non fileté

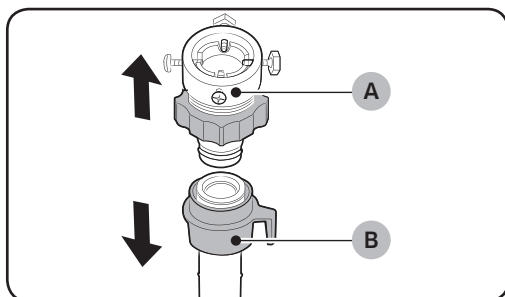

1. Retirez l'adaptateur (A) du tuyau d'eau (B).

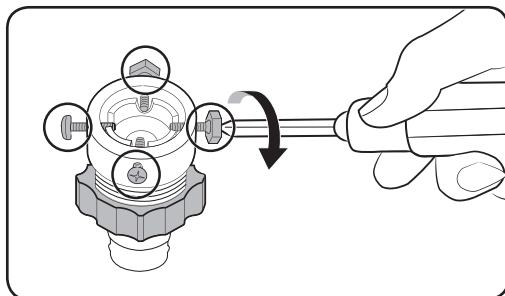

2. Utilisez un tournevis cruciforme pour serrer les quatre vis sur l'adaptateur.

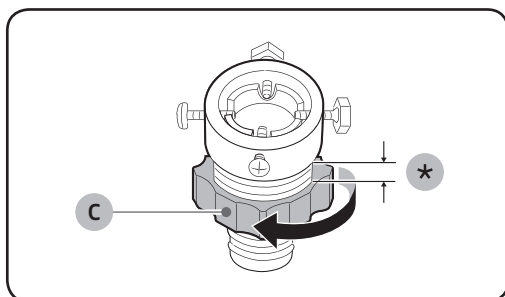

3. Maintenez l'adaptateur et tournez la partie (C) dans le sens de la flèche pour le desserrer de 5 mm (*).



Installation

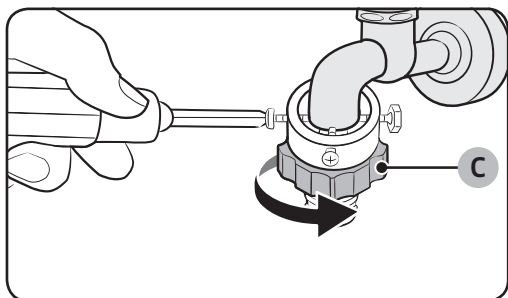

4. Insérez l'adaptateur dans le robinet, et serrez les vis tout en soulevant l'adaptateur.
5. Tournez la **partie (C)** dans le sens de la flèche pour le serrer.

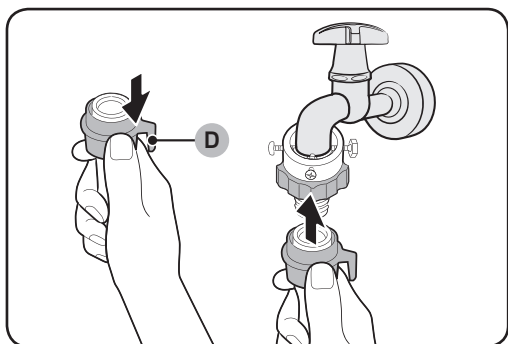

6. Tout en abaissant la **partie (D)** du tuyau d'eau, raccordez le tuyau d'eau à l'adaptateur. Relâchez ensuite la **partie (D)**. Le tuyau s'enclenche dans l'adaptateur en émettant un son.

7. Pour terminer le raccordement du tuyau d'eau, reportez-vous aux parties 2 et 3 de la section « Raccordement à un robinet d'eau fileté ».

REMARQUE

- Après avoir raccordé le tuyau d'eau à l'adaptateur, tirez le tuyau d'eau vers le bas pour vérifier s'il est bien branché.
- Utilisez un type de robinet d'eau standard. Si le robinet est à angle droit ou s'il est trop gros, retirez la bague d'écartement avant d'insérer le robinet dans l'adaptateur.



Pour les modèles équipés d'une arrivée d'eau chaude supplémentaire :

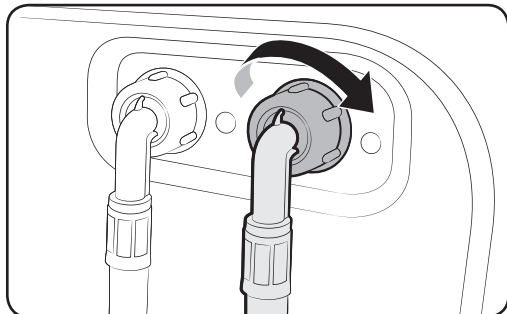

1. Raccordez l'extrémité rouge du tuyau d'eau chaude à la vanne d'arrivée d'eau chaude située à l'arrière du lave-linge.
2. Raccordez l'autre extrémité du tuyau d'eau chaude au robinet d'eau chaude.

Tuyau Aqua Stop (sur les modèles concernés)

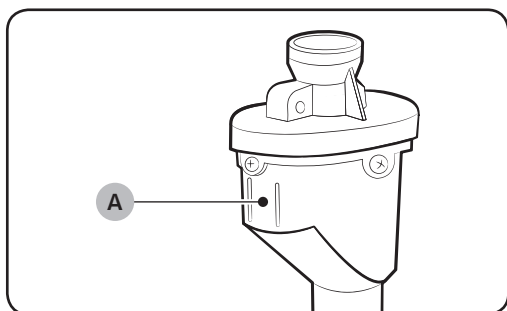

Le tuyau Aqua Stop avertit l'utilisateur en cas de risque de fuite d'eau. Il analyse le débit d'eau et le **voyant rouge central (A)** s'allume lorsqu'il détecte une fuite.

REMARQUE

L'extrémité du tuyau Aqua Stop doit être raccordée au robinet d'eau et non à la machine.

Installation

ÉTAPE 5 Positionner le tuyau de vidange

Le tuyau de vidange peut être positionné de trois manières différentes :

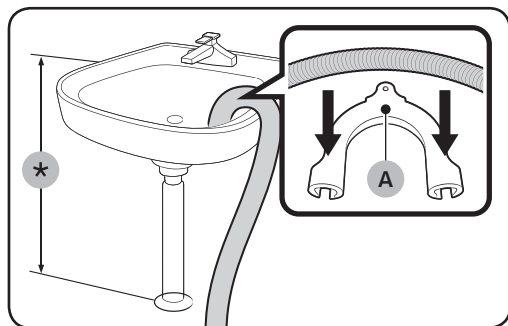

Sur le bord d'un lavabo

Le tuyau de vidange doit être placé à une hauteur située entre 60 et 90 cm (*). Afin que le bout du tuyau reste coudé, utilisez le **guide en plastique (A)**. Fixez le guide au mur à l'aide d'un crochet afin d'assurer une évacuation optimale.

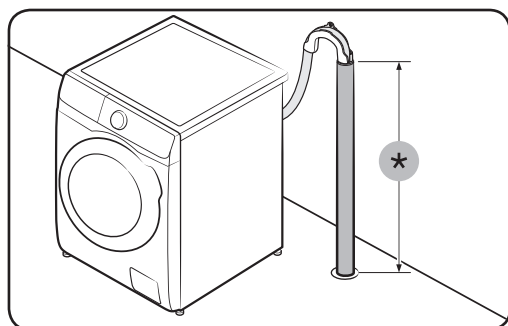

Sur un tuyau d'évacuation

Le tuyau d'évacuation doit être fixé à une hauteur comprise entre 60 et 90 cm (*). Il est conseillé d'utiliser un tuyau vertical de 65 cm.

- Pour vous assurer que le flexible d'évacuation reste en place, utilisez le guide en plastique fourni (reportez-vous à l'illustration).
- Pour éviter de siphonner le flux d'eau pendant l'évacuation, veillez à insérer le flexible d'évacuation à 15 cm de profondeur dans le tuyau d'évacuation.
- Pour éviter que le flexible d'évacuation de bouge trop, fixez son guide au mur.

Caractéristiques minimales de la conduite d'évacuation :

- Diamètre minimum de 5 cm
- Débit d'au moins 60 litres par minute

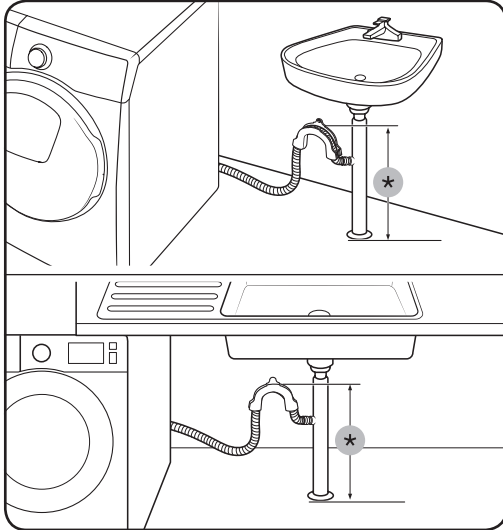

Sur un tuyau d'évacuation de lavabo

Le tuyau d'évacuation doit être situé au-dessus du siphon du lavabo, afin que son extrémité soit au moins à 60 cm au-dessus du sol.

(*) : 60 cm

⚠ ATTENTION

Retirez le couvercle de la dérivation du tuyau d'évacuation de l'évier avant d'y raccorder le tuyau d'évacuation.

ÉTAPE 6 Mettez le lave-linge en marche

Branchez le cordon d'alimentation sur une prise électrique murale agréée de 220-240 V CA / 50 Hz, protégée par un fusible ou un disjoncteur. Puis, appuyez sur le bouton **Marche/Arrêt** pour mettre le lave-linge sous tension.





Avant de démarrer

Paramètres initiaux

Exécuter la fonction Calibrage (recommandé)

La fonction Calibrage permet au lave-linge de calculer précisément le poids du linge. Assurez-vous que le tambour est vide avant d'exécuter la fonction Calibrage.

1. Éteignez, puis rallumez le lave-linge.
2. Maintenez les boutons  **Temp.** et  **Arrêt Différé** simultanément enfoncés pendant 3 secondes pour entrer en mode Calibrage. Le message « **CB** » s'affiche.
3. Appuyez sur  **Départ/Pause** pour lancer le programme Calibrage.
4. Le tambour tourne dans le sens horaire et anti-horaire pendant environ 3 minutes.
5. Lorsque le mode de calibrage est terminé, « **0** » apparaît à l'écran et le lave-linge s'éteint automatiquement.
6. Le lave-linge est maintenant prêt à être utilisé.

Instructions de lavage

ÉTAPE 1 Trier

Triez le linge en fonction de ces critères :

- Symbole textile : séparez le coton, les fibres mélangées, les synthétiques, la soie, la laine et les rayonnées.
- Couleurs : séparez le blanc des couleurs.
- Taille : mélangez ensemble des articles de différentes tailles dans le tambour améliore les performances de lavage.
- Sensibilité : lavez les articles délicats séparément, en utilisant le cycle de lavage Repassage facile pour les articles neufs en laine vierge et en soie, ainsi que pour les rideaux. Vérifiez les étiquettes sur les vêtements.

REMARQUE

Assurez-vous d'avoir vérifié l'étiquette attenante aux vêtements et triez-les en conséquence avant de lancer le lavage.

ÉTAPE 2 Vider les poches

Videz toutes les poches des vêtements à laver

- Les objets métalliques tels que les pièces de monnaie, les épingles et les boucles sur les vêtements sont susceptibles d'endommager les autres articles de votre lessive ainsi que le tambour.



Retournez les vêtements ayant des boutons et des broderies

- Veillez à fermer les fermetures éclair des pantalons et des vestes afin de ne pas endommager le tambour. Les fermetures éclair doivent être maintenues fermées à l'aide d'un fil.
- Les vêtements pourvus de lanières peuvent s'emmêler avec d'autres vêtements. Veillez à attacher ensemble les lanières avant de lancer le cycle de lavage.

ÉTAPE 3 Utiliser un filet à linge

- Les soutiens-gorge (lavables en machine) doivent être placés dans un filet à linge. Les parties métalliques des soutiens-gorge peuvent en effet sortir du soutien-gorge et déchirer le linge.
- Les vêtements légers et de petite taille, tels que les chaussettes, gants, bas et mouchoirs, peuvent se coincer entre le hublot et la paroi du lave-linge. Placez-les dans un sac à linge fin.
- Ne lavez pas le filet à linge seul, sans linge. Ceci pourrait provoquer des vibrations anormales susceptibles d'entraîner des déplacements intempestifs du lave-linge et des blessures.

ÉTAPE 4 Prélavage (si nécessaire)

Sélectionnez l'option Prélavage pour le cycle sélectionné si le linge est très sale. N'utilisez pas l'option Prélavage lorsque vous ajoutez manuellement la lessive dans le tambour.

ÉTAPE 5 Évaluer la capacité de chargement

Ne surchargez pas le lave-linge. Une surcharge peut empêcher le lave-linge de laver correctement. Pour connaître la capacité de charge correspondant au type de linge, voir la page 40.

REMARQUE

Lorsque vous lavez des draps ou des couettes, il se peut que la durée de lavage soit allongée ou que l'efficacité de l'essorage soit moindre. Pour les couettes ou housses de couette, la vitesse du cycle d'essorage maximale recommandée est de 800 tr/min et la capacité de chargement est de 2,0 kg maximum.

ATTENTION

- Le linge mal équilibré peut réduire la performance d'essorage.
- Assurez-vous que le linge est entièrement inséré dans le tambour et qu'il n'y a rien de coincé dans le hublot.
- Ne claquez pas le hublot. Fermez le hublot doucement. Sinon, le hublot risque de ne pas être correctement fermé.

Avant de démarrer

ÉTAPE 6 Appliquer un type de lessive correct

La lessive à utiliser dépend du type de tissu (coton, synthétiques, vêtements délicats, laine), de la couleur, de la température de lavage et du degré de salissure. Utilisez toujours une lessive qui mousse peu, prévue pour les lave-linge automatiques.

REMARQUE

- Respectez les recommandations du fabricant de la lessive ; celles-ci ont été élaborées en fonction du poids du linge, du degré de salissure et de la dureté de l'eau de votre région. Si vous n'êtes pas sûr de la dureté de votre eau, contactez les autorités locales.
- N'utilisez pas une lessive qui a tendance à se durcir ou se solidifier. Ce type de lessive peut subsister après le cycle de rinçage et bloquer la sortie de vidange.

ATTENTION

Lorsque vous lavez des articles en laine en utilisant le cycle **LAINES/DÉLICAT**, utilisez uniquement de la lessive liquide neutre. Si vous utilisez de la lessive en poudre avec le cycle **LAINES/DÉLICAT**, celle-ci risque de laisser des traces sur le linge ou de le décolorer.

Capsules de lessive

Pour obtenir un résultat optimal en utilisant des capsules de lessive, veuillez suivre ces instructions.

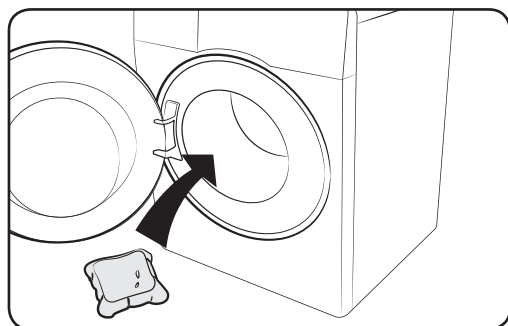

1. Placez la capsule au fond du tambour vide, vers l'arrière.

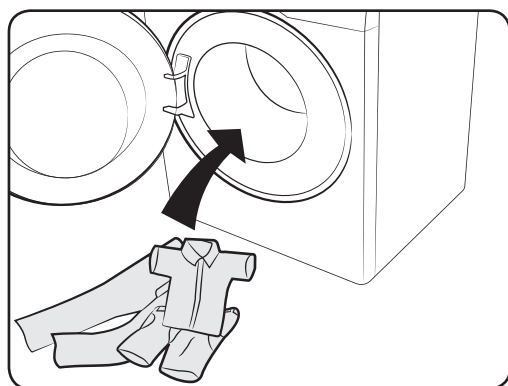

2. Mettez votre linge dans le tambour par-dessus la capsule.

ATTENTION

Pour les cycles utilisant de l'eau froide ou les cycles qui se terminent en moins d'une heure, la capsule risque de ne pas se dissoudre complètement.

Recommandation concernant la lessive

Les recommandations s'appliquent aux plages de température indiquées dans le schéma des programmes.

| | | | |
|---|----------------|---|------------------------------|
| ● | Recommandé | ▲ | Lessive liquide uniquement |
| – | Non recommandé | △ | Lessive en poudre uniquement |

| Cycle | Lessive | | |
|-------------------|-------------|-------------------------------|------------|
| | Universelle | Textiles délicats et lainages | Spécialisé |
| ECO 40-60 | ● | – | – |
| COTON | ● | – | – |
| SYNTHÉTIQUES | ● | – | – |
| LAVAGE À FROID | ● | – | – |
| ANTI-ALLERGÈNES | ● | – | – |
| NETTOYAGE TAMBOUR | – | – | – |
| EXPRESS 15 MIN | ● | – | – |
| MIX | ● | – | – |
| LAINE/DÉLICAT | – | ▲ | ▲ |
| LAVAGE+SÉCHAGE | ● | – | – |

Avant de démarrer

Avant de démarrer

Instructions relatives au tiroir à lessive

Le lave-linge dispose d'un distributeur à trois compartiments : le compartiment gauche pour le lavage principal, le compartiment du milieu pour les assouplissants, et le compartiment droit pour le lavage préliminaire.

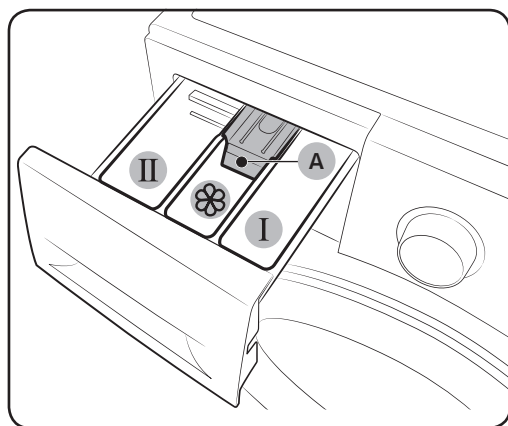

- 01** **I** Compartiment de prélavage : lessive de prélavage.
- 02** **II** Compartiment de lavage principal : lessive pour le lavage principal, adoucissant, agent de prétrempage, produit blanchissant et détachant.
- 03**  Compartiment de l'adoucissant : additifs, comme de l'adoucissant. Ne dépassez pas le trait de remplissage maximum (A).

ATTENTION

- N'ouvrez pas le tiroir à lessive lorsque le lave-linge fonctionne.
- N'utilisez pas les types de lessive suivants :
 - Tablettes ou capsules
 - Boule ou filet de lavage
- Pour éviter l'obstruction du compartiment, il convient de diluer les agents concentrés ou fortement enrichis (adoucissant ou lessive) avant de les y placer.
- Lorsque Arrêt Différé est sélectionné, ne mettez pas de lessive directement dans le tambour. Sinon, cela pourrait décolorer le linge. Utilisez le compartiment à lessive lorsque l'option Arrêt Différé est sélectionnée.
- N'utilisez aucun produit nettoyant pour nettoyer le tambour. Les résidus chimiques dans le tambour détériorent les performances de lavage.

Verser la lessive dans le tiroir à lessive

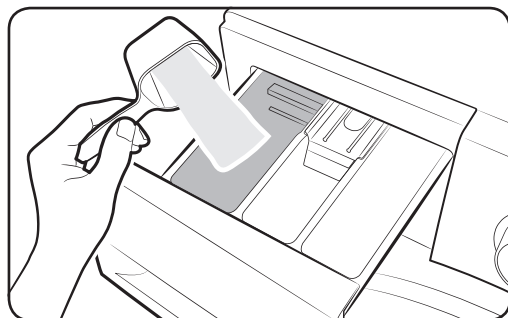

1. Ouvrez le tiroir à lessive.
2. Versez la lessive dans le **II** compartiment de lavage principal en suivant les instructions du fabricant. Pour la lessive liquide, voir page 36.

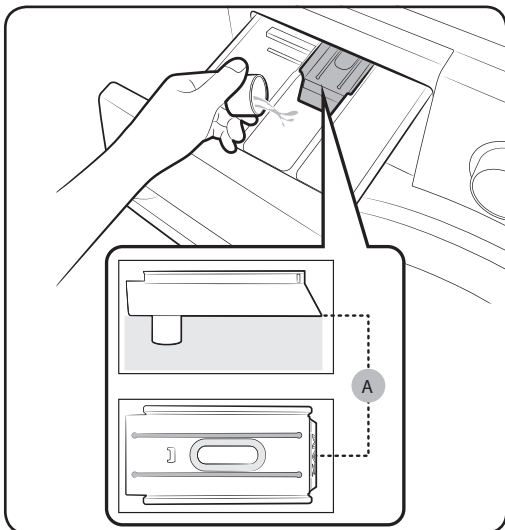

3. Ajoutez de l'adoucissant liquide dans le  compartiment de l'adoucissant. Ne dépassez pas le trait de remplissage maximum (A).

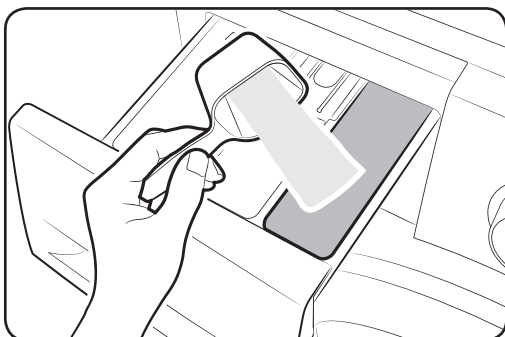

4. Pour effectuer un prélavage, versez une dose de lessive dans le **I** compartiment de prélavage en suivant les instructions du fabricant.
5. Fermez le tiroir à lessive.

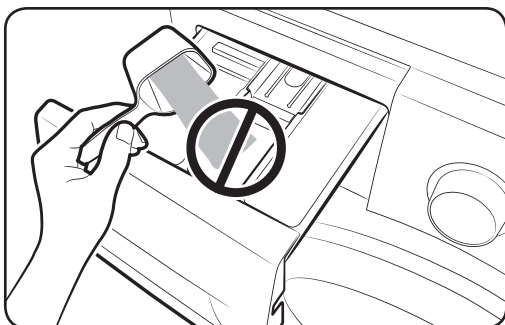

 **ATTENTION**

- Ne versez pas de lessive en poudre dans le compartiment à lessive liquide.
- Diluez votre adoucissant concentré dans un peu d'eau avant de le verser dans le compartiment approprié.
- Ne versez pas de lessive dans le  compartiment de l'adoucissant.

Avant de démarrer

Lessive liquide (modèles concernés uniquement)

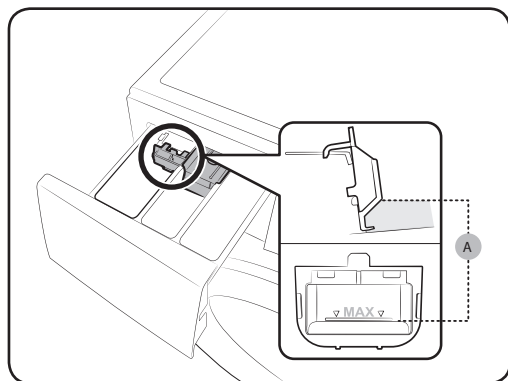

Insérez d'abord le bac à lessive liquide fourni dans le **II** compartiment de lavage principal. Versez ensuite de la lessive liquide dans le bac en veillant à ne pas dépasser le trait de remplissage maximum (A).

⚠ ATTENTION

- Ne dépassez pas la ligne max qui est indiquée dans le réservoir.
- Retournez le récipient de détergent liquide si vous utilisez un détergent en poudre.

Lorsque vous utilisez un détergent liquide

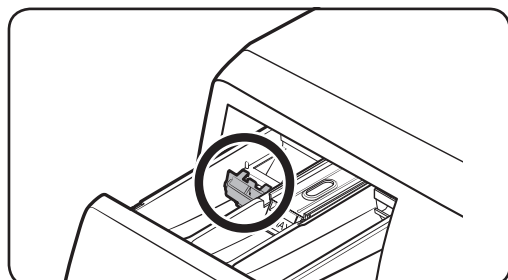

Lorsque vous utilisez un détergent en poudre

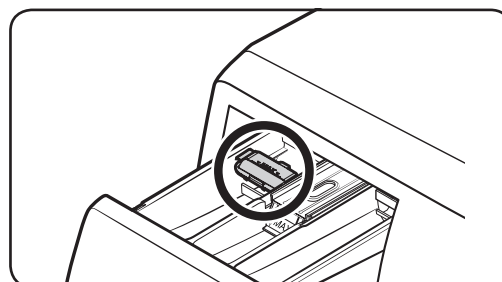

Opérations

Panneau de commande

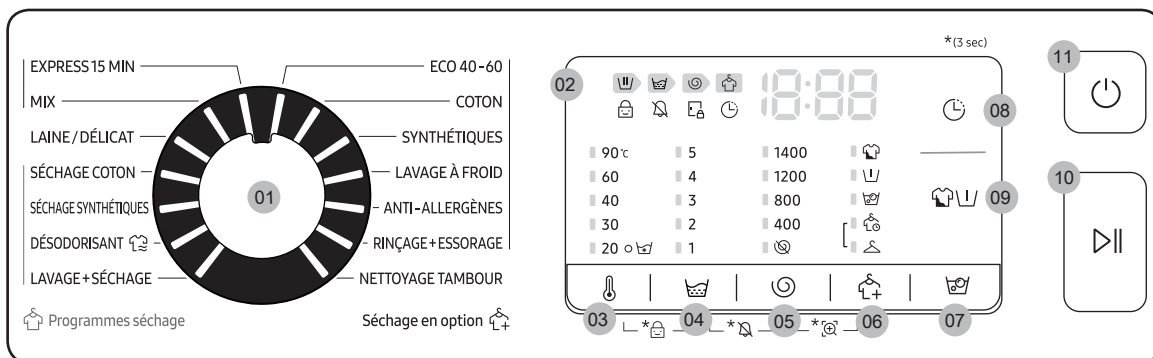

| | |
|----------------------------------|---|
| 01 Sélecteur de programme | Tournez la molette pour sélectionner un programme. |
| 02 Affichage | L'écran affiche des informations sur le déroulement de la programmation et sur le temps restant, ou encore un code d'erreur le cas échéant. |
| 03 Temp. | Appuyez sur cette touche pour modifier la température de l'eau pour le programme sélectionné. |
| 04 Rinçage | Permet de modifier le nombre de rinçages du cycle sélectionné. Nombre de rinçages maximal : 5, en fonction du cycle. |
| 05 Essorage | Permet de modifier la vitesse d'essorage du cycle sélectionné. <ul style="list-style-type: none"> • Arrêt cuve pleine (pas d'indicateur): le dernier cycle de rinçage est suspendu afin que le linge trempe dans l'eau. Pour décharger le tambour, lancez un cycle de vidange ou d'essorage. • Sans essorage: le tambour ne tourne pas après le dernier cycle de vidange. • Essorage uniquement: Pour exécuter le programme essorage uniquement, appuyez sur Essorage pendant 3 secondes. Lorsque la durée du programme et la vitesse de rotation apparaissent, appuyez sur Essorage à plusieurs reprises jusqu'à sélectionner une vitesse de rotation souhaitée. Ensuite, appuyez sur Départ/Pause pour démarrer le programme. La durée de rotation dépend du programme sélectionné. |
| 06 Séchage en option | Permet de sélectionner une option de séchage appropriée. |
| 07 Anti-tache | Permet d'activer ou de désactiver la fonction Anti-tache. Cette fonction permet de retirer un grand nombre de taches tenaces. |

Avant de démarrer

Opérations

| | |
|-----------------------------|--|
| 08 ⌚ Arrêt Différé | La fonction Arrêt Différé vous permet de définir l'heure de fin du cycle sélectionné. En fonction des réglages que vous avez définis, l'heure de départ sera du cycle sera calculée par la logique interne de la machine. Par exemple, ce réglage est utile pour programmer votre machine pour terminer un lavage au moment où vous revenez chez vous après le travail. <ul style="list-style-type: none"> Appuyez plusieurs fois sur le bouton pour sélectionner les heures. |
| 09 🏠 Options | Appuyez pour sélectionner les options. La disponibilité des options dépend du programme. |
| 10 ▶ Départ/ Pause | Appuyez sur ce bouton pour lancer ou arrêter le fonctionnement. |
| 11 ⏻ Marche/ Arrêt | Appuyez sur ce bouton pour mettre le lave-linge sous et hors tension. |

Pour plus d'informations sur les options, voir la section Fonctions spéciales.

*(3 sec) : Appuyer pendant 3 secondes.

Étapes simples pour démarrer

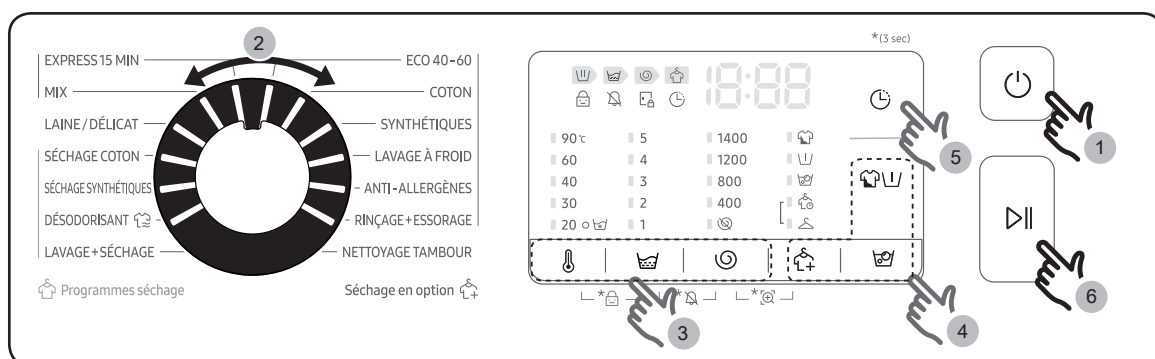

1. Appuyez sur le bouton ⏻ Marche/Arrêt pour mettre le lave-linge sous tension.
2. Tournez le **Sélecteur de programme** pour sélectionner un cycle.
3. Modifiez les paramètres du cycle (🌡 Temp., 🧼 Rinçage et ⌚ Essorage) selon les besoins.
4. Appuyez sur 🏠 Options, 🧼 Anti-tache ou 👕 Séchage en option pour ajouter les options souhaitées. Les options disponibles varient en fonction du programme sélectionné.
5. La machine offre des touches d'accès facile pour ⌚ Arrêt Différé pour votre commodité. Si vous souhaitez utiliser l'option, appuyez sur la touche correspondante.
6. Appuyez sur ▶|| Départ/Pause.

Séchage seulement

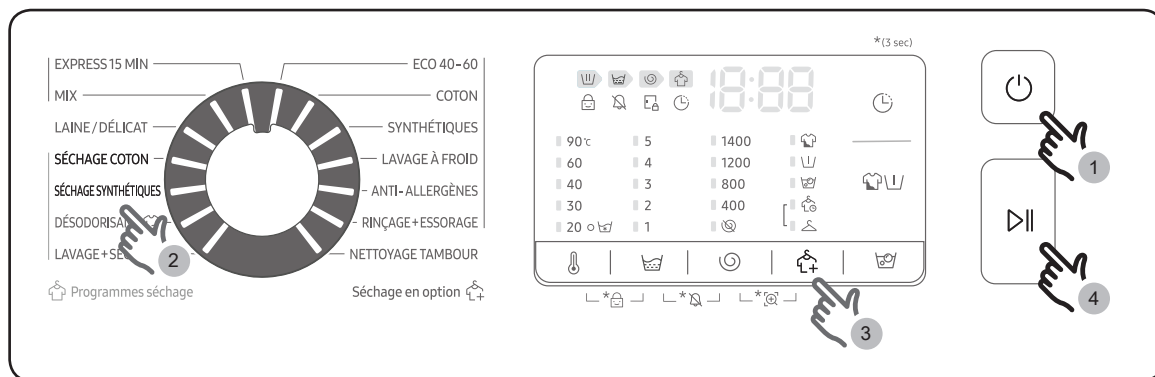

Vous pouvez sécher directement vos vêtements ou sécher les vêtements lavés selon les procédures suivantes.

1. Appuyez sur le bouton **Marche/Arrêt** pour mettre le lave-linge sous tension.
2. Tournez le sélecteur de programme pour sélectionner le programme de séchage approprié.
3. Appuyez sur le bouton **Séchage en option** pour sélectionner le mode de séchage approprié.
4. Appuyez sur le bouton **Départ/Pause** pour lancer le séchage.

Pour modifier le cycle durant le fonctionnement

1. Appuyez sur le bouton **Départ/Pause** pour arrêter le fonctionnement.
2. Sélectionnez un autre cycle.
3. Appuyez à nouveau sur **Départ/Pause** pour commencer le nouveau programme.

Opérations

Présentation des cycles

Programmes standard

| Cycle | Description et charge maxi. (kg) | WD9*TA**** | WD8*TA**** | WD7*TA**** |
|-----------------|---|------------|------------|------------|
| ECO 40-60 | <ul style="list-style-type: none"> Pour le nettoyage d'articles en coton normalement salis qui sont déclarés lavables à 40 °C ou 60 °C, ensemble dans le même programme. Ce programme est utilisé pour évaluer la conformité avec la législation européenne sur l'écoconception. Ce programme est défini par défaut. | Max | Max | Max |
| COTON | <ul style="list-style-type: none"> Pour les vêtements en coton, les draps, les sous-vêtements, les serviettes ou les t-shirts. La durée de lavage et le nombre de cycles de rinçage s'adaptent automatiquement à la charge. Pour le nettoyage d'articles en coton légèrement salis à une température nominale de 20 °C. | Max | Max | Max |
| SYNTHÉTIQUES | <ul style="list-style-type: none"> Pour les tissus en polyester (diolen, trevira), polyamide (perlon, nylon), ou similaires. | 4,0 | 4,0 | 3,5 |
| LAVAGE À FROID | <ul style="list-style-type: none"> Le cycle Eco Bubble à basse température vous aide à réduire votre consommation d'énergie. | 4,0 | 4,0 | 3,5 |
| ANTI-ALLERGÈNES | <ul style="list-style-type: none"> Les tissus en coton et en lin qui ont été en contact direct avec la peau, par exemple les sous-vêtements. Pour des résultats optimaux en termes d'hygiène, sélectionnez une température d'au moins 60 °C. Les programmes vapeur offrent une protection contre les allergies et l'élimination des bactéries (stérilisation). | 4,0 | 4,0 | 3,5 |

| Cycle | Description et charge maxi. (kg) | WD9*TA**** | WD8*TA**** | WD7*TA**** |
|-----------------------|--|------------|------------|------------|
| RINÇAGE + ESSORAGE | <ul style="list-style-type: none"> Se caractérise par un processus de rinçage supplémentaire après l'application d'adoucissant sur le linge. | Max | Max | Max |
| NETTOYAGE TAMBOUR | <ul style="list-style-type: none"> Nettoie le tambour en éliminant la saleté et les bactéries à l'intérieur du tambour. Lancez ce programme tous les 40 lavages sans ajouter ni lessive ni agent de blanchiment. Notifié automatiquement après chaque 40 lavages. Assurez-vous que le tambour est vide. N'utilisez aucun produit nettoyant pour nettoyer le tambour. | - | - | - |
| EXPRESS 15 MIN | <ul style="list-style-type: none"> Pour le linge peu sale (2,0 kg maximum) dont vous avez besoin rapidement. Utilise moins de 20 g de lessive. L'utilisation de plus de 20 g de lessive peut laisser des traces de lessive. Si vous utilisez de la lessive liquide, la dose maximale est de 20 ml. | 2,0 | 2,0 | 2,0 |
| MIX | <ul style="list-style-type: none"> Pour une charge mixte composée de coton et de synthétique. | 4,0 | 4,0 | 3,5 |
| LAINÉ/DÉLICAT | <ul style="list-style-type: none"> Spécifique pour la laine lavable en machine et les tissus délicats tels que les tissus transparents, les soutiens-gorge, la lingerie (soie) et autres tissus lavables à la main. Le programme LAINÉ/DÉLICAT comprend un essorage et un trempage doux pour protéger les fibres contre le rétrécissement et la déformation. Il est recommandé d'utiliser une lessive neutre et une lessive liquide. | 2,0 | 2,0 | 2,0 |

Opérations



Programmes séchage

| Cycle | Description et charge maxi. (kg) | | | |
|--|--|-----|-----|-----|
| SÉCHAGE COTON | <ul style="list-style-type: none"> Pour le séchage général. | 6,0 | 5,0 | 4,0 |
| SÉCHAGE SYNTHÉTIQUES | <ul style="list-style-type: none"> Un programme de séchage à basse température pour les vêtements très sensibles. | 3,0 | 3,0 | 2,5 |
| DÉSODORISANT  | <ul style="list-style-type: none"> Ce programme permet d'éliminer les mauvaises odeurs. | 1,0 | 1,0 | 1,0 |
| LAVAGE+SÉCHAGE | <ul style="list-style-type: none"> Pour le nettoyage d'articles en coton normalement salis qui sont déclarés lavables à 40 °C ou 60 °C, ensemble dans le même programme et pour les sécher de manière à pouvoir les ranger immédiatement dans une armoire. Ce programme est utilisé pour évaluer la conformité avec la législation européenne sur l'écoconception pour le lavage et le séchage. | 6,0 | 5,0 | 4,0 |



REMARQUE

- Le fait de charger le lave-linge ou le sèche-linge du foyer jusqu'à la capacité indiquée par le fabricant pour les programmes respectifs contribuera à économiser l'énergie et l'eau.
- Le bruit et le taux d'humidité résiduelle sont influencés par la vitesse d'essorage : plus la vitesse d'essorage est élevée en phase d'essorage, plus le bruit est important et plus le taux d'humidité résiduelle est faible.
- Les programmes les plus efficaces en termes de consommation d'énergie sont généralement ceux qui fonctionnent à des températures plus basses et sur une plus longue durée.

Options

| Option | Description |
|--|--|
|  Intensif | <ul style="list-style-type: none"> Pour du linge très sale. La durée de chaque cycle est plus longue que d'habitude. |
|  Prélavage | <ul style="list-style-type: none"> Cela ajoute un cycle de lavage préliminaire avant le cycle de lavage principal. |
|  Anti-tache | <ul style="list-style-type: none"> La fonction Anti-tache permet d'éliminer une multitude de taches difficiles. Une fois la fonction Anti-tache sélectionnée, le linge est trempé dans des bulles d'eau pour un lavage efficace. Anti-tache est disponible en ajoutant 30 minutes à 5 programmes : COTON, SYNTHÉTIQUES, ANTI-ALLERGÈNES, MIX et LAVAGE+SÉCHAGE. |

Séchage en option

| Option | | Description |
|---|------------------|---|
|  | Prêt à ranger | <ul style="list-style-type: none"> Sélectionnez pour sécher le linge automatiquement en détectant la quantité et le poids du linge. Sélectionnez cette option pour sécher les vêtements en coton tels que les pantalons en coton, les T-shirts et les sous-vêtements en coton. |
|  | Temps de séchage | <ul style="list-style-type: none"> Ce programme permet de sécher le linge pendant une période spécifiée en fonction de la matière, de la charge et de l'humidité. |

Arrêt Différé

Vous pouvez programmer votre lave-linge pour que le cycle de lavage se termine automatiquement plus tard, en choisissant un départ différé de 1 à 24 heures (par tranches d'une heure). L'heure affichée correspond à celle à laquelle le lavage se terminera.

1. Sélectionnez un programme. Puis, modifiez les paramètres du programme, si nécessaire.
2. Appuyez sur **Arrêt Différé** plusieurs fois jusqu'à ce que l'heure de fin souhaitée soit réglée.
3. Appuyez sur **Départ/Pause**.
Le voyant correspond s'allume en indiquant l'heure.
4. Pour annuler la fonction **Arrêt Différé**, redémarrez le lave-linge en appuyant sur **Marche/Arrêt**.

Exemple de situation réelle

Vous souhaitez qu'un cycle de deux heures soit terminé dans 3 heures. Pour cela, ajoutez l'option Arrêt Différé au cycle actuel avec le réglage de 3 heures, puis appuyez sur **Départ/Pause** à 14h00. Puis que se passera-t-il ? Le lave-linge démarre son fonctionnement à 15h00, puis termine à 17h00. Voici la chronologie de cet exemple.

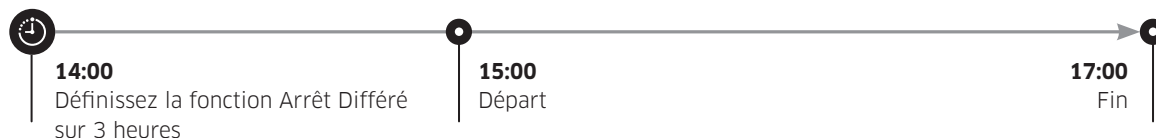





Opérations

Paramètres

Sécurité enfant

Pour empêcher les enfants ou les petits de démarrer accidentellement ou de régler le lave-linge, Sécurité enfant verrouille toutes les touches, à l'exception de la touche **Marche/Arrêt**.



- Pour régler la fonction Sécurité enfant, maintenez appuyé  **Temp.** et  **Rinçage** simultanément pendant 3 secondes. Pour activer la fonction, appuyez sur le bouton **▶|| Départ/Pause**.
- Pour désactiver la fonction Sécurité enfant, maintenez appuyé  **Temp.** et  **Rinçage** simultanément pendant 3 secondes.

REMARQUE

- Dans l'état Sécurité enfant, vous devez d'abord relâcher le Sécurité enfant, si vous voulez ajouter de la lessive ou du linge.
- Votre réglage sera maintenu même après le redémarrage du lave-linge.
- Vous ne pouvez pas ouvrir le hublot après un cycle de lavage lorsque Sécurité enfant est activé. Désactivez cette fonction avant d'ouvrir le hublot pour sortir le linge.

Marche/Arrêt Son

Vous pouvez activer ou désactiver le son du lave-linge. Lorsque cette fonction est désactivée, la tonalité de fin de cycle et le signal sonore de mise hors tension sont coupés. Toutefois, les autres sons restent actifs.

- Pour désactiver le son, maintenez appuyé  **Rinçage** et  **Essorage** simultanément pendant 3 secondes.
- Pour activer le son, maintenez de nouveau appuyé pendant 3 secondes.
- Votre réglage sera maintenu même après le redémarrage du lave-linge.

Maintenance

Maintenez le lave-linge propre afin d'éviter de dégrader ses performances et de préserver sa durée de vie.

NETTOYAGE TAMBOUR

Exécutez ce programme régulièrement pour nettoyer le tambour, et pour enlever les bactéries de celui-ci. Ce cycle chauffe l'eau entre 60 °C et 70 °C, et élimine également la saleté accumulée du joint en caoutchouc.

1. Appuyez sur le bouton **Marche/Arrêt** pour mettre le lave-linge sous tension.
2. Tournez **Sélecteur de programme** pour sélectionner **NETTOYAGE TAMBOUR**.
3. Appuyez sur **Départ/Pause**.

REMARQUE

- La température de l'eau pour **NETTOYAGE TAMBOUR** est réglée sur 70 °C, et cela ne peut être changé.
- Il est recommandé d'exécuter le programme **NETTOYAGE TAMBOUR** une fois tous les 40 lavages.
- Pour éviter le calcaire, ajoutez la quantité de lessive appropriée en fonction de la dureté de l'eau de votre région ou ajoutez un additif adoucisseur d'eau avec la lessive.

Rappel **NETTOYAGE TAMBOUR**

Selon le modèle, le rappel **NETTOYAGE TAMBOUR** est soit une icône, soit une LED.

Pour les icônes, l'icône s'allume sur le panneau de contrôle.

Pour les LED, la LED s'allume à côté de **NETTOYAGE TAMBOUR**, ou sur la zone d'option du panneau de contrôle.



- Le rappel **NETTOYAGE TAMBOUR** clignote sur le panneau de contrôle une fois tous les 40 lavages. Il est conseillé d'exécuter régulièrement le **NETTOYAGE TAMBOUR**.
- Lorsque vous voyez ce rappel pour la première fois, vous pouvez l'ignorer 6 fois de suite. À partir du 7ème lavage, le rappel n'apparaît plus. Toutefois, il réapparaît à nouveau au 40ème lavage.
- Même après la fin du dernier processus, le message « **0** » peut rester.
- Vous pouvez enregistrer le nombre de programmes de **NETTOYAGE TAMBOUR** en appuyant sur le bouton **d'alimentation**. Cela n'arrête pas ou n'éteint pas l'appareil mais marque le nombre de programmes.
- Même si le « **0** » ne disparaît pas, l'appareil fonctionne normalement.
- Il est recommandé de faire fonctionner le programme régulièrement pour des raisons d'hygiène.

Maintenance

Smart check

Pour activer cette fonction, vous devez d'abord télécharger **Samsung Smart Washer** sur **Play Store** ou **Apple Store**, puis l'installer sur un appareil mobile avec appareil photo.

La fonction Smart Check a été optimisée pour les séries Galaxy et iPhone (modèles compatibles uniquement).

1. Lorsque le lave-linge détecte un problème, un code d'information s'affiche sur l'écran. Maintenez simultanément enfoncés les boutons  **Essorage** et  **Séchage en option** pendant 3 secondes pour entrer en mode Smart Check.
2. Le lave-linge démarre la procédure d'autodiagnostic et affiche un code d'information lorsqu'un problème est détecté.
3. Lancez l'application **Samsung Smart Washer** sur votre appareil mobile et appuyez légèrement sur **Smart Check**.
4. Placez le dispositif mobile près de l'affichage du lave-linge de sorte que la caméra du smartphone et le lave-linge soient l'un en face de l'autre. Ensuite, le code d'information sera automatiquement reconnu par l'application.
5. Quand le code information est correctement reconnu, l'application fournit des informations détaillées sur le problème avec les actions contraires applicables.

REMARQUE

- Le nom de la fonction, Smart Check, peut varier selon la langue.
- Si de la lumière est réfléchi sur l'écran du lave-linge, l'application peut ne pas reconnaître le code d'information.
- Si l'application ne reconnaît pas le code Smart Check à plusieurs reprises, saisissez le code d'information manuellement sur l'écran de l'application.

Vidange d'urgence

En cas de coupure de courant, vidangez l'eau à l'intérieur du tambour avant de retirer le linge.

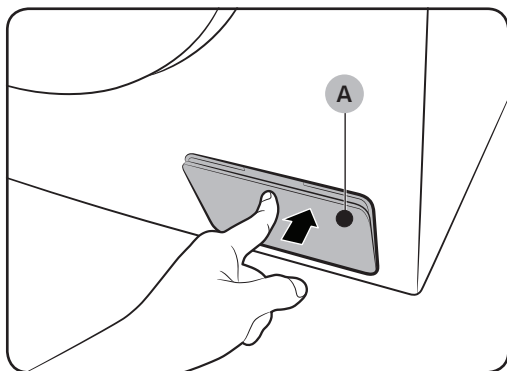

1. Mettez le lave-linge hors tension et débranchez-le de la prise électrique.
2. Appuyez doucement sur la zone supérieure du **cache du filtre (A)** pour l'ouvrir.

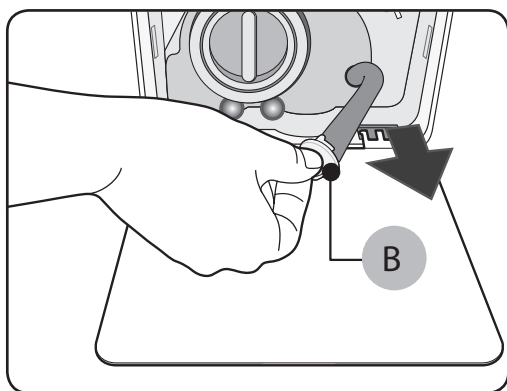

3. Placez un grand bac vide autour du capot et tirez le tuyau de vidange d'urgence jusqu'au bac tout en maintenant le **bouchon du tuyau (B)**.

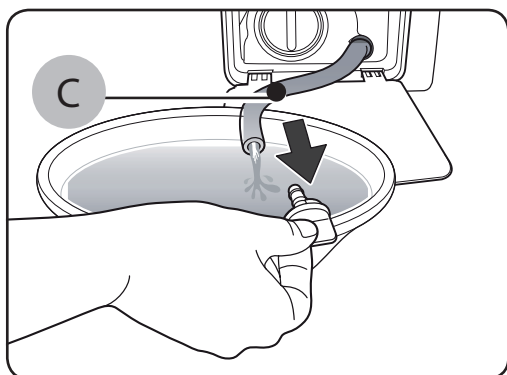

4. Ouvrez le bouchon du tuyau et laissez couler l'eau du **tuyau de vidange d'urgence (C)** dans le bac.
5. Lorsque vous avez terminé, fermez le bouchon du tuyau et réinsérez le tuyau. Puis, fermez le capot du filtre.

REMARQUE

Utilisez un grand bac car la quantité d'eau dans le tambour peut être plus importante que vous ne pensez.

Maintenance

Nettoyage

Surface du lave-linge

Utilisez un chiffon doux avec un produit d'entretien ménager non abrasif. Ne pulvérisez pas d'eau sur le lave-linge.

Filtre à maille

Nettoyez le filtre à maille du tuyau d'eau une ou deux fois par an.

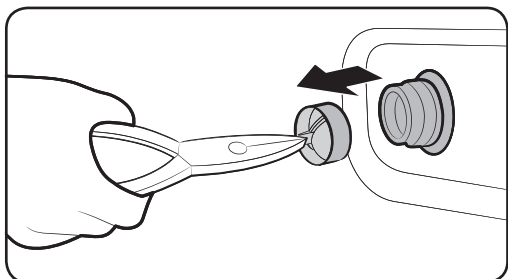
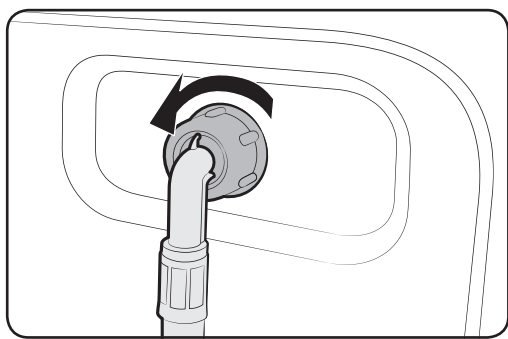

1. Éteignez le lave-linge et débranchez le cordon d'alimentation.
2. Fermez le robinet d'eau.
3. Desserrez et débranchez le tuyau d'eau à l'arrière du lave-linge. Recouvrez le tuyau d'un chiffon pour éviter des projections d'eau.
4. Utilisez une pince pour retirer le filtre à maille de l'intérieur de la vanne d'alimentation en eau.
5. Immergez le filtre à maille entièrement dans l'eau de sorte à ce que le raccord fileté soit également sous l'eau.
6. Séchez le filtre à maille complètement à l'ombre.
7. Réinsérez le filtre à maille dans la vanne d'alimentation en eau et rebranchez le tuyau d'eau sur la vanne d'alimentation en eau.
8. Ouvrez le robinet d'eau.

REMARQUE

Si le filtre à maille est bouché, le code d'information « 4C » apparaît sur l'écran.

Filtre à impuretés

Nettoyez le filtre à déchets tous les deux mois pour éviter qu'il ne se bouche. Un filtre à impuretés obstrué peut réduire l'effet de bulle.

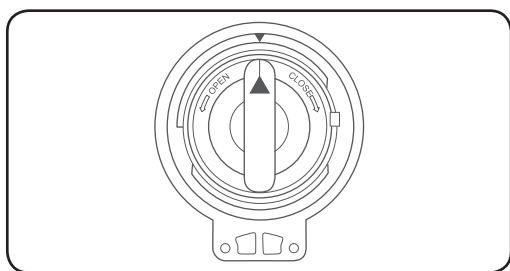
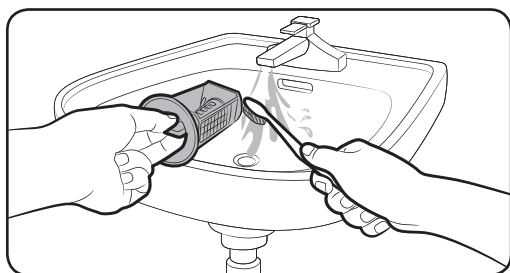
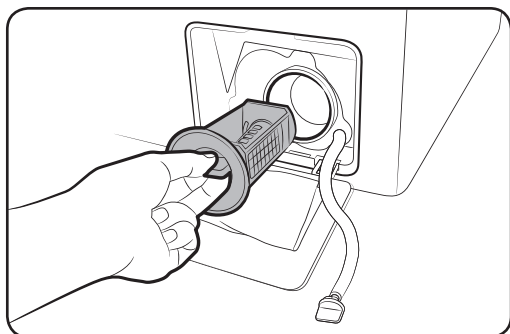

1. Éteignez le lave-linge et débranchez le cordon d'alimentation.
2. Vidangez le reste d'eau contenu dans le tambour. Reportez-vous à la section « Vidange d'urgence ».
3. Appuyez doucement sur la zone supérieure du cache du filtre pour l'ouvrir.
4. Tournez le bouchon du filtre à impuretés vers la gauche, et vidangez l'eau restante.
5. Nettoyez le filtre à impuretés en utilisant une brosse douce. Assurez-vous que l'hélice de la pompe de vidange située derrière le filtre n'est pas bloquée.
6. Réinsérez le filtre à impuretés et tournez le bouchon du filtre vers la droite.

REMARQUE

- Certains filtres à déchets sont dotés d'un bouton de sécurité conçu pour éviter les accidents des enfants. Pour déverrouiller le bouton de sécurité du filtre à déchets, enfoncez le bouton et tournez-le dans le sens anti-horaire. Le mécanisme de ressort du bouton de sécurité aide à ouvrir le filtre.
- Pour verrouiller le bouton de sécurité du filtre à déchets, tournez-le dans le sens horaire. Le ressort émet un cliquetis qui est normal.

REMARQUE

Si le filtre à impuretés est obstrué, le code d'information « 5C » apparaît sur l'écran.

Maintenance

⚠ ATTENTION

- Assurez-vous que le bouton du filtre est correctement fermé après avoir nettoyé le filtre. Dans le cas contraire, cela peut provoquer une fuite.
- Assurez-vous que le filtre est correctement inséré après l'avoir nettoyé. Dans le cas contraire, cela peut causer une défaillance opérationnelle ou une fuite.

Tiroir à lessive

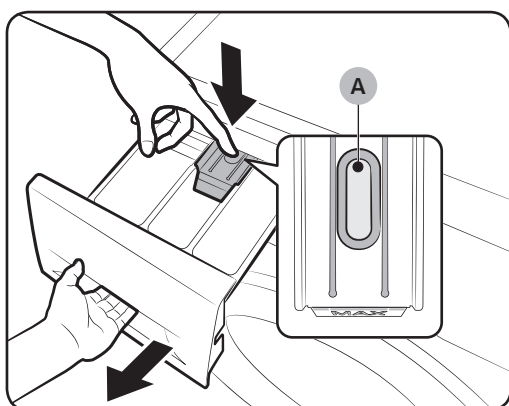

1. Tout en maintenant enfoncé le **levier d'ouverture (A)** situé à l'intérieur du tiroir, faites glisser le tiroir pour l'ouvrir.

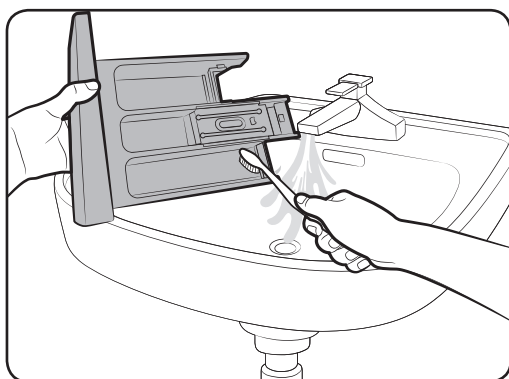

2. Nettoyez les composants du tiroir à l'eau courante à l'aide d'une brosse souple.

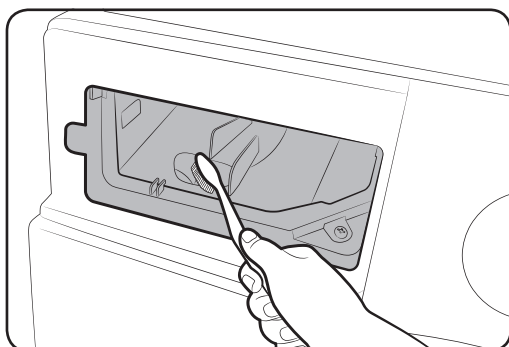

3. Nettoyez le compartiment du tiroir à l'aide d'une brosse souple.
4. Réinsérez la **manette d'ouverture** et le **conteneur à lessive liquide** dans le tiroir.
5. Poussez le tiroir à lessive à l'intérieur pour le fermer.

REMARQUE

Pour retirer le détergent restant, lancez un cycle **RINÇAGE + ESSORAGE** en laissant le tambour vide.

Reprise du fonctionnement après du gel

Le lave-linge peut geler lorsque la température descend en-dessous de 0 °C.

1. Éteignez le lave-linge et débranchez le cordon d'alimentation.
2. Versez de l'eau chaude sur le robinet d'eau pour assouplir le tuyau d'eau.
3. Débranchez le tuyau d'eau et trempez-le dans l'eau chaude.
4. Versez de l'eau chaude dans le tambour du lave-linge et laissez-la agir pendant environ 10 minutes.
5. Raccordez le tuyau d'eau au robinet d'eau.

REMARQUE

Si le lave-linge ne fonctionne toujours pas normalement, répétez les étapes ci-dessus jusqu'à ce qu'il fonctionne normalement.

Mesures en cas de non-utilisation prolongée

Évitez de ne pas utiliser le lave-linge pendant une période prolongée.

Si vous n'utilisez pas le lave-linge pendant une période prolongée, vidangez-le et débranchez le cordon d'alimentation.

1. Tournez le **Sélecteur de programme** pour sélectionner **RINÇAGE + ESSORAGE**.
2. Videz le tambour et appuyez sur le bouton **Départ/Pause**.
3. Lorsque le cycle est terminé, fermez le robinet d'eau et débranchez le tuyau d'eau.
4. Éteignez le lave-linge et débranchez le cordon d'alimentation.
5. Ouvrez le hublot pour faire circuler l'air dans le tambour.

Dépannage

En cas de problème, vérifiez le message d'information sur l'écran LED et suivez les instructions à l'écran.

Si le problème persiste, veuillez contacter le centre de service.

Contrôles

Si vous rencontrez un problème avec votre lave-linge, consultez tout d'abord le tableau suivant et essayez les suggestions proposées.

| Problème | Action |
|---|---|
| Le lave-linge ne démarre pas. | <ul style="list-style-type: none">Assurez-vous que le lave-linge est branché.Assurez-vous que le hublot est correctement fermé.Assurez-vous que les robinets d'eau sont ouverts.Appuyez sur ▶ Départ/Pause pour démarrer le lave-linge.Assurez-vous que la fonction Sécurité  enfant n'est pas activée.Avant de se remplir, votre lave-linge émet une série de cliquetis ; ces cliquetis indiquent qu'il vérifie que le hublot est bien verrouillé et qu'il effectue une vidange rapide.Vérifiez les fusibles ou réarmez le disjoncteur.Vérifiez l'alimentation électrique.Basse tension détectée.<ul style="list-style-type: none">Vérifiez si le cordon d'alimentation est correctement branché.Assurez-vous que le linge n'est pas pris dans le hublot. |
| L'arrivée d'eau est insuffisante ou interrompue. | <ul style="list-style-type: none">Ouvrez entièrement le robinet d'eau.Assurez-vous que le hublot est correctement fermé.Assurez-vous que le tuyau d'arrivée d'eau n'est pas gelé.Assurez-vous que le tuyau d'arrivée d'eau n'est pas entortillé ou bouché.Assurez-vous que la pression de l'eau est suffisante.Assurez-vous que le robinet d'eau froide et le robinet d'eau chaude sont correctement raccordés.Nettoyez le filtre à maille car il peut être obstrué. |
| En fin de programme, de la lessive subsiste dans le tiroir à lessive. | <ul style="list-style-type: none">Assurez-vous que la pression d'eau est suffisante pour faire fonctionner le lave-linge.Assurez-vous que de la lessive a été ajoutée dans le bac central du tiroir à lessive.Vérifiez que le bouchon de rinçage est correctement inséré.Si vous utilisez la lessive en poudre, assurez-vous que le sélecteur de lessive est en position haute.Enlevez le bouchon de rinçage et nettoyez le tiroir à lessive. |

| Problème | Action |
|--|--|
| <p>Le lave-linge vibre d'une manière excessive ou émet du bruit.</p> | <ul style="list-style-type: none"> • Assurez-vous que le lave-linge est installé sur un sol plan et solide non glissant. Si le sol n'est pas plan, utilisez les pieds réglables pour ajuster la hauteur du lave-linge. • Assurez-vous que les vis de transport ont été retirées. • Assurez-vous que le lave-linge n'est en contact avec aucun autre objet. • Assurez-vous que la charge de linge est bien équilibrée. • Le moteur peut générer du bruit lors du fonctionnement normal. • Les salopettes ou les vêtements avec des décorations métalliques peuvent faire du bruit pendant le lavage. Ceci est tout à fait normal. • Des objets tels que des pièces de monnaie peuvent provoquer du bruit. Après le lavage, retirez ces objets du tambour ou du boîtier du filtre. • Rééquilibrez la charge. Si vous souhaitez laver un seul vêtement, par exemple un peignoir de bain ou une paire de jeans, il se peut que le résultat final de l'essorage ne soit pas satisfaisant et que le message d'erreur « Ub » apparaisse à l'écran. |
| <p>Le lave-linge ne se vidange pas et/ou n'essore pas.</p> | <ul style="list-style-type: none"> • Assurez-vous que le tuyau de vidange est toujours droit dans le système de vidange. Si vous rencontrez un problème de vidange, appelez le service après-vente. • Assurez-vous que le filtre à impuretés n'est pas bouché. • Fermez le hublot et appuyez ou tapez légèrement sur le bouton Départ/ Pause. Pour des raisons de sécurité, le lave-linge ne tourne ou n'essore pas tant que le hublot n'est pas fermé. • Assurez-vous que le tuyau de vidange n'est pas gelé ou bouché. • Assurez-vous que le tuyau de vidange est raccordé à un système de vidange non obstrué. • Si l'alimentation électrique du lave-linge n'est pas suffisante, le lave-linge ne se vidange pas ou n'essore pas temporairement. Dès que l'alimentation électrique est à nouveau suffisante, le lave-linge fonctionne normalement. • Assurez-vous que le tuyau de vidange est correctement positionné, en fonction du type de raccordement. • Nettoyez le filtre à débris car il peut être obstrué. |

Dépannage

| Problème | Action |
|---|--|
| Le hublot ne s'ouvre pas. | <ul style="list-style-type: none"> Appuyez ou tapez légèrement sur le bouton Départ/Pause pour arrêter le lave-linge. Le mécanisme de verrouillage du hublot se débloque après quelques minutes. Le hublot ne s'ouvre que 3 minutes après l'arrêt ou la désactivation du lave-linge. Vérifiez que toute l'eau a été vidangée. Le hublot ne s'ouvre pas si de l'eau reste dans le tambour. Vidangez le tambour et ouvrez le hublot normalement. Vérifiez que le voyant de verrouillage du tambour est éteint. Le voyant de verrouillage du hublot s'éteint après la vidange du lave-linge. |
| Quantité de mousse trop importante. | <ul style="list-style-type: none"> Assurez-vous d'utiliser les types de lessive recommandés. Utilisez une lessive haute efficacité pour empêcher la surproduction de mousse. Réduisez la quantité de lessive pour les lavages à l'eau douce, les petites charges ou pour le linge peu sale. Il est vivement conseillé d'utiliser une lessive haute efficacité. |
| Impossible mettre de la lessive supplémentaire. | <ul style="list-style-type: none"> Assurez-vous que la quantité de lessive et d'assouplissant restante ne dépasse pas la limite. |
| Le lave-linge s'arrête. | <ul style="list-style-type: none"> Branchez le cordon d'alimentation sur une prise électrique qui fonctionne. Vérifiez les fusibles ou réarmez le disjoncteur. Fermez la porte et appuyez ou tapez sur Départ/Pause pour démarrer le lave-linge. Pour des raisons de sécurité, le lave-linge ne tourne ou n'essore pas tant que le hublot n'est pas fermé. Avant de se remplir, votre lave-linge émet une série de cliquetis ; ces cliquetis indiquent qu'il vérifie que le hublot est bien verrouillé et qu'il effectue une vidange rapide. Le cycle peut comporter une phase de pause ou de trempage. Il se peut que le lave-linge se remette en marche après quelques minutes. Assurez-vous que le filtre à maille du tuyau d'arrivée d'eau sur les robinets d'eau n'est pas obstrué. Nettoyez le filtre à maille régulièrement. Si l'alimentation électrique du lave-linge n'est pas suffisante, le lave-linge ne se vidange pas ou n'essore pas temporairement. Dès que l'alimentation électrique est à nouveau suffisante, le lave-linge fonctionne normalement. |

| Problème | Action |
|--|---|
| <p>La température de l'eau lors du remplissage n'est pas correcte.</p> | <ul style="list-style-type: none"> • Ouvrez entièrement les deux robinets. • Vérifiez le choix de la température. • Assurez-vous que les tuyaux sont branchés sur les bons robinets. Rincez les canalisations d'eau. • Assurez-vous que le chauffe-eau est réglé sur une température de 49 °C minimum. Vérifiez également la capacité et le taux de récupération du chauffe-eau. • Débranchez les tuyaux et nettoyez le filtre à maille. Le filtre à maille peut être obstrué. • Lors du remplissage du lave-linge, la température de l'eau est susceptible de varier car la fonction automatique de contrôle de la température vérifie la température de l'eau entrante. Ceci est tout à fait normal. • Lors du remplissage du lave-linge, vous pouvez remarquer que de l'eau chaude et/ou froide passe par le distributeur alors qu'une température de lavage contraire est sélectionnée. Ceci est tout à fait normal ; ce phénomène est dû à la fonction de contrôle automatique de la température chargée d'établir la température de l'eau. |
| <p>Le linge n'est pas essoré correctement.</p> | <ul style="list-style-type: none"> • Utilisez la vitesse de l'essorage Élevé ou Très élevé. • Utilisez une lessive haute efficacité pour réduire la production de mousse. • La charge n'est pas assez importante. De petites charges (un ou deux articles) risquent de mal se répartir et donc de mal être essorées. • Assurez-vous que le tuyau de vidange n'est pas emmêlé ou bouché. |
| <p>De l'eau fuit du lave-linge.</p> | <ul style="list-style-type: none"> • Assurez-vous que le hublot est correctement fermé. • Vérifiez que tous les raccordements des tuyaux sont bien serrés. • Assurez-vous que l'extrémité du tuyau de vidange est bien insérée et fixée au système de vidange. • Évitez toute surcharge. • Utilisez une lessive haute efficacité pour empêcher la surproduction de mousse. • Vérifiez le tuyau de vidange. <ul style="list-style-type: none"> - Assurez-vous que l'extrémité du tuyau d'évacuation n'est pas posée sur le sol. - Assurez-vous que le tuyau de vidange n'est pas bouché. |

Dépannage

| Problème | Action |
|---|--|
| Présence d'odeurs. | <ul style="list-style-type: none">• De la mousse trop importante s'accumule dans les renforcements et peut entraîner de mauvaises odeurs.• Exécutez des programmes de lavage pour stériliser de manière périodique.• Nettoyez le joint du hublot (diaphragme).• Séchez l'intérieur du lave-linge lorsqu'un programme est terminé. |
| Aucune bulle n'est visible (modèles Bubble uniquement). | <ul style="list-style-type: none">• Il se peut que vous ne puissiez pas voir les bulles s'il y a trop d'articles dans le tambour.• Plusieurs vêtements contaminés peuvent empêcher la génération des bulles. |

Si le problème persiste, contactez un centre de service.

Codes d'information

En cas de dysfonctionnement de votre lave-linge, un code d'information peut apparaître sur l'écran. Vérifiez le tableau ci-dessous et essayez les suggestions.

| Code | Action |
|------|---|
| 4C | <p>L'eau n'arrive pas.</p> <ul style="list-style-type: none">• Assurez-vous que les robinets d'eau sont ouverts.• Assurez-vous que les tuyaux d'eau ne sont pas bouchés.• Assurez-vous que les robinets d'eau ne sont pas gelés.• Assurez-vous que la pression d'eau est suffisante pour faire fonctionner le lave-linge.• Assurez-vous que le robinet d'eau froide et le robinet d'eau chaude sont correctement raccordés.• Nettoyez le filtre à maille car il peut être obstrué.• Lorsque le message « 4C » apparaît, la machine draine l'eau pendant 3 minutes. Pendant ce temps, le bouton d'alimentation est désactivé. |
| 4C2 | <ul style="list-style-type: none">• Assurez-vous que le tuyau d'arrivée d'eau froide est correctement raccordé au robinet d'eau froide. S'il est raccordé au robinet d'eau chaude, le linge pourrait être déformé avec certains programmes. |

| Code | Action |
|---------|--|
| 5C | <p>L'eau n'est pas vidangée.</p> <ul style="list-style-type: none"> Assurez-vous que le tuyau de vidange n'est pas gelé ou bouché. Assurez-vous que le tuyau de vidange est correctement positionné, en fonction du type de raccordement. Nettoyez le filtre à débris car il peut être obstrué. Assurez-vous que le tuyau de vidange est toujours droit dans le système de vidange. Si le code d'information subsiste, contactez un centre de réparation. |
| dC | <p>Faire fonctionner le lave-linge lorsque le hublot est ouvert.</p> <ul style="list-style-type: none"> Assurez-vous que le hublot est correctement fermé. Assurez-vous que le linge n'est pas pris dans le hublot. |
| oC | <p>De l'eau a débordé.</p> <ul style="list-style-type: none"> Redémarrez le lave-linge après l'essorage. Si le code d'information demeure affiché sur l'écran, contactez un centre de service Samsung local. |
| LC, LC1 | <p>Vérifiez le tuyau de vidange.</p> <ul style="list-style-type: none"> Assurez-vous que l'extrémité du tuyau d'évacuation n'est pas posée sur le sol. Assurez-vous que le tuyau de vidange n'est pas bouché. Si le code d'information subsiste, contactez un centre de réparation. |
| 3C | <p>Assurez-vous que le moteur fonctionne correctement.</p> <ul style="list-style-type: none"> Essayez de relancer le cycle. Si le code d'information subsiste, contactez un centre de réparation. |
| UC | <p>Assurez-vous que le moteur du pulsateur fonctionne correctement.</p> <ul style="list-style-type: none"> Vérifiez l'alimentation électrique. Si le code d'information subsiste, contactez un centre de réparation. |
| | <p>Basse tension détectée.</p> <ul style="list-style-type: none"> Vérifiez si le cordon d'alimentation est correctement branché. Si le code d'information subsiste, contactez un centre de réparation. |

Dépannage

























| Code | Action |
|------|---|
| HC | Contrôle du chauffage à haute température. <ul style="list-style-type: none">• Si le code d'information subsiste, contactez un centre de réparation. |
| 1C | Le capteur de niveau d'eau ne fonctionne pas correctement. <ul style="list-style-type: none">• Éteignez le lave-linge et redémarrez le cycle.• Si le code d'information subsiste, contactez un centre de réparation.• Lorsque le message « 4C » apparaît, le lave-linge effectue une vidange pendant 3 minutes. Pendant ce temps, la touche Marche/Arrêt n'est pas fonctionnelle. |
| AC | Vérifiez les communications entre les cartes de circuit imprimé principale et secondaire. <ul style="list-style-type: none">• Éteignez le lave-linge et redémarrez le cycle.• Si le code d'information subsiste, contactez un centre de réparation. |
| FC | Le moteur du ventilateur de séchage ne fonctionne pas correctement. <ul style="list-style-type: none">• Éteignez le lave-linge et redémarrez le cycle.• Si le code d'information subsiste, contactez un centre de service Samsung local. |
| 0 | La machine ne s'éteint pas automatiquement après le dernier processus d'essorage, et le message « 0 » reste. <ul style="list-style-type: none">• La machine fonctionne normalement sans exécuter le programme NETTOYAGE TAMBOUR. Cependant, il est recommandé de faire fonctionner le programme pour des raisons d'hygiène. |

Si un code d'information demeure affiché sur l'écran, contactez un centre de service Samsung local.

Caractéristiques techniques

Tableau des symboles textiles

Les symboles suivants offrent des conseils sur l'entretien des vêtements. Les étiquettes d'entretien des vêtements incluent quatre symboles dans cet ordre : lavage, blanchiment, séchage et repassage (et nettoyage à sec, le cas échéant). L'utilisation de ces symboles garantit la cohérence des informations entre les fabricants de vêtements (articles domestiques ou importés). Observez les consignes associées à chaque symbole textile pour optimiser la durée de vie de votre linge et limiter les problèmes de lavage.

| | | | |
|---|--|---|--|
|  | Matériau résistant |  | Pas de repassage |
|  | Tissu délicat |  | Nettoyage à sec autorisé avec tous les solvants habituels |
|  | Température de lavage maximale : 95 °C |  | Nettoyage à sec |
|  | Température de lavage maximale : 60 °C |  | Nettoyage au perchlorure, combustible léger, alcool pur ou R113 uniquement |
|  | Température de lavage maximale : 40 °C |  | Nettoyage au carburant d'aviation, alcool pur ou R113 uniquement |
|  | Température de lavage maximale : 30 °C |  | Pas de nettoyage à sec |
|  | Lavage main uniquement |  | Séchage à plat |
|  | Nettoyage à sec uniquement |  | Sécher sans essorer |
|  | Chlorage dilué à froid |  | Séchage sur fil |
|  | Pas de chlorage |  | Séchage en machine possible, température modérée |
|  | Repassage à 200 °C maximum |  | Séchage en machine, température basse |
|  | Repassage à 150 °C maximum |  | Séchage en machine interdit |
|  | Repassage à 100 °C maximum | | |

Caractéristiques techniques

Protection de l'environnement

- Cet appareil a été fabriqué à partir de matériaux recyclables. Si vous décidez de le jeter, veuillez respecter les normes locales en matière d'évacuation des déchets. Coupez le cordon d'alimentation de façon à ce que l'appareil ne puisse pas être raccordé à une source électrique. Enlevez le hublot pour que des animaux et des jeunes enfants ne se retrouvent pas piégés à l'intérieur de l'appareil.
- Ne dépassez pas les quantités de lessive préconisées par le fabricant de la lessive.
- N'utilisez de produits détachant et blanchissant avant le cycle de lavage qu'en cas d'absolue nécessité.
- Économisez de l'eau et de l'électricité en ne faisant tourner que des charges pleines (la charge exacte dépend du cycle utilisé).

Garantie des pièces de rechange

Nous garantissons que les pièces de rechange suivantes seront disponibles pour les réparateurs professionnels et les utilisateurs finaux pendant une période minimale de 10 ans après la mise sur le marché de la dernière unité du modèle.

- Porte, charnières et joints de porte, autres joints, ensemble de verrouillage de porte et périphériques en plastique tels que les distributeurs de lessive.

Fiche de caractéristiques techniques

« * » L'astérisque(s) signifie un modèle variable et peut varier de (0-9) ou (A-Z).

| | | | |
|----------------------------------|---------------------|--------------------------|--------|
| Nom du modèle | | WD9*TA**** | |
| Dimensions | | L600mm X P663mm X H850mm | |
| Pression de l'eau | | 50 kPa - 800 kPa | |
| Poids net | | 68 kg | |
| Capacité de lavage et d'essorage | | 9,0 kg | |
| Capacité de séchage | | 6,0 kg | |
| Consommation d'énergie | Lavage et chauffage | 220 V | 1900 W |
| | | 240 V | 2300 W |
| | Séchage | 220 V | 1600 W |
| | | 240 V | 1900 W |
| Vitesses d'essorage | | 1400 tr/min | |

| Type | | Lave-linge à chargement frontal | |
|----------------------------------|---------------------|---------------------------------|--------------------------|
| Nom du modèle | | WD8*TA**** | WD7*TA**** |
| Dimensions | | L600mm X P600mm X H850mm | L600mm X P550mm X H850mm |
| Pression de l'eau | | 50 kPa - 800 kPa | |
| Poids net | | 68 kg | 63 kg |
| Capacité de lavage et d'essorage | | 8,0 kg | 7,0 kg |
| Capacité de séchage | | 5,0 kg | 4,0 kg |
| Consommation d'énergie | Lavage et chauffage | 220 V | 1900 W |
| | | 240 V | 2300 W |
| | Séchage | 220 V | 1600 W |
| | | 240 V | 1900 W |
| Vitesses d'essorage | | 1400 tr/min | |

REMARQUE

La conception et les caractéristiques sont susceptibles d'être modifiées sans préavis en vue d'y apporter des améliorations.

Caractéristiques techniques

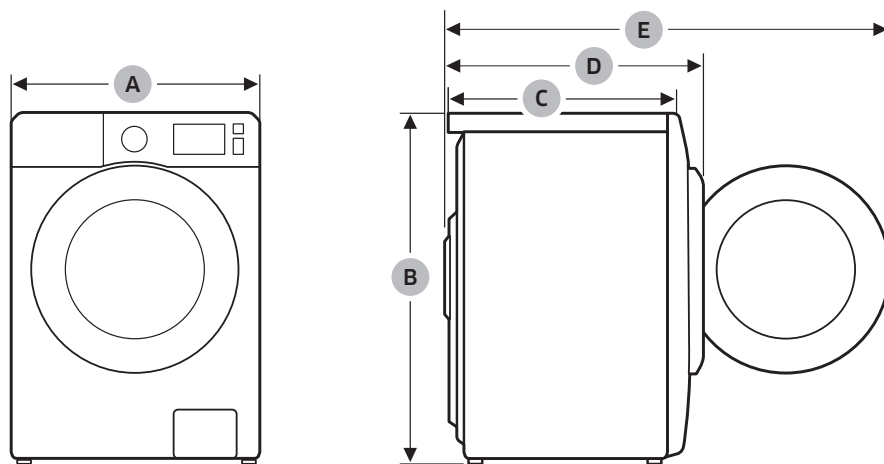

| MODÈLE | A | B | C | D | E |
|------------|--------|--------|--------|--------|---------|
| WD9*TA**** | 600 mm | 850 mm | 663 mm | 713 mm | 1170 mm |
| WD8*TA**** | 600 mm | 850 mm | 600 mm | 675 mm | 1120 mm |
| WD7*TA**** | 600 mm | 850 mm | 550 mm | 618 mm | 1070 mm |

REMARQUE

La conception et les caractéristiques sont susceptibles d'être modifiées sans préavis en vue d'y apporter des améliorations.

Fiche du lave-linge - sèche-linge combiné ménager

Selon la réglementation (EU) n° 96/60/EC

« * » L'astérisque(s) signifie un modèle variable et peut varier de (0-9) ou (A-Z).

| Samsung | | | | |
|--|---------|------------------------|-------------|-------------|
| Nom du modèle | | WD9*TA***** | WD8*TA***** | WD7*TA***** |
| Classe énergétique | | | | |
| A (économe) à G (peu économe) | | B | B | B |
| Consommation électrique | | | | |
| Lavage, essorage et séchage | kWh | 7,29 | 6,48 | 5,67 |
| Lavage et essorage uniquement | kWh | 1,17 | 1,04 | 0,91 |
| Classe de performance de lavage | | | | |
| A (économe) à G (peu économe) | | A | A | A |
| Classe d'efficacité d'extraction de l'eau | | | | |
| A (économe) à G (peu économe) | | A | A | A |
| Taux d'humidité résiduelle | % | 44 | 44 | 44 |
| Vitesse d'essorage maximale | tr/min | 1400 | 1400 | 1400 |
| Capacité | | | | |
| Lavage | kg | 9,0 | 8,0 | 7,0 |
| Séchage | kg | 6,0 | 5,0 | 4,0 |
| Consommation d'eau | | | | |
| Lavage, essorage et séchage | ℓ | 110 | 97 | 89 |
| Lavage et essorage uniquement | ℓ | 59 | 52 | 46 |
| Temps du programme pour cycle de fonctionnement complet (lavage coton 60 °C et séchage 'coton sec' pour capacité nominale de lavage) | | | | |
| Lavage, essorage et séchage | min | 830 | 770 | 755 |
| Lavage et essorage uniquement | min | 285 | 285 | 285 |
| Programmes auxquels les informations sur l'étiquette et la fiche technique renvoient | Lavage | Coton 60 °C + Intensif | | |
| | Séchage | SÉCHAGE COTON | | |
| Consommation annuelle estimée pour un foyer de 4 personnes, qui utilise toujours le séchage (200 cycles) | | | | |
| Consommation électrique | kWh/an | 1458 | 1296 | 1134 |
| Consommation d'eau | ℓ | 22050 | 19420 | 17725 |
| Consommation annuelle estimée pour un foyer de 4 personnes, qui n'utilise jamais le séchage (200 cycles) | | | | |
| Consommation d'énergie | kWh/an | 234 | 208 | 182 |
| Consommation d'eau | ℓ | 11700 | 10400 | 9100 |

Caractéristiques techniques

| Bruit lors de l'utilisation d'un programme de lavage du coton standard à 60 °C et d'un programme de séchage « séchage coton » | | | | |
|---|----------------|----|----|----|
| Lavage | dB (A) re 1 pW | 54 | 54 | 54 |
| Essorage | dB (A) re 1 pW | 73 | 73 | 73 |
| Séchage | dB (A) re 1 pW | 59 | 59 | 59 |

Les données de consommation énergétique du séchage ont été mesurées sous les conditions spécifiées dans la norme EN50229.

Mémo







DES QUESTIONS OU DES COMMENTAIRES ?

| PAYS | APPELEZ LE | OU RENDEZ-VOUS SUR LE SITE |
|--------|----------------|--|
| FRANCE | 01 48 63 00 00 | www.samsung.com/fr/support |



DC68-04200J-00