



MARQUE: PROLINE
REFERENCE: RVC48W&D
CODIC: 4095138



NOTICE
↓

PROLINE

ASPIRATEUR RECHARGEABLE

MODÈLE : RVC48W&D

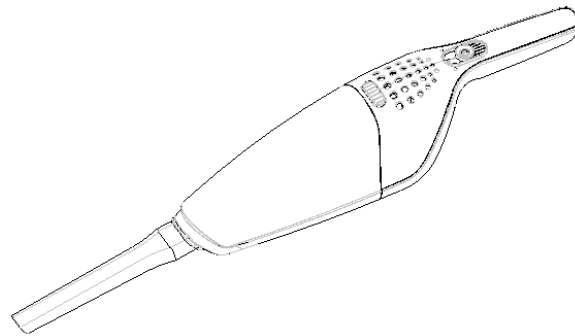

NOTICE D'UTILISATION

AVERTISSEMENTS

Cet appareil est destiné à un usage domestique uniquement. Toute utilisation autre que celle prévue pour cet appareil, ou pour une autre application que celle prévue, par exemple une application commerciale, est interdite.

Si le câble d'alimentation est endommagé, il doit être remplacé par le fabricant, son service après vente ou des personnes de qualification similaire afin d'éviter un danger.

En ce qui concerne les informations détaillées sur la méthode et la fréquence du nettoyage et des précautions d'entretien par l'utilisateur, référez-vous à la section "NETTOYAGE ET ENTRETIEN" en page 5.

En ce qui concerne les informations détaillées sur l'utilisation de l'appareil en toute sécurité, référez-vous à la section "UTILISATION".

Cet appareil peut être utilisé par des enfants âgés d'au moins 8 ans et par des personnes ayant des capacités physiques, sensorielles ou mentales réduites ou dénuées d'expérience ou de connaissance, s'ils (si elles) sont correctement surveillé(e)s ou si des instructions relatives à l'utilisation de l'appareil en toute sécurité leur ont été données et si les risques encourus ont été appréhendés. Les enfants ne doivent pas jouer avec l'appareil. Le nettoyage et l'entretien par l'utilisateur ne doivent pas être effectués par des enfants sans surveillance.

L'appareil doit être utilisé uniquement avec l'alimentation fournie avec l'appareil.

L'appareil doit être alimenté uniquement sous la très basse tension de sécurité correspondant au marquage de l'appareil.

La fiche de prise de courant du câble d'alimentation doit être enlevée du socle avant de nettoyer l'appareil ou d'entreprendre les opérations d'entretien.

Les objets suivants sont strictement interdits, sous peine d'abîmer l'aspirateur ou de causer un incendie, et de provoquer des blessures corporelles accidentelles:

N'aspirez pas les objets de taille importante, affûtés ou brisés, tels que les verres.

N'aspirez pas les liquides dangereux ou abrasifs (solvant, produit corrosif, détergent...).

N'aspirez pas de substances inflammables ou explosives, telles que l'essence ou l'alcool.

N'aspirez pas les objets brûlants ou incandescents (cigarettes, allumettes, cendres chaudes).

La batterie doit être retirée de l'appareil avant que celui-ci ne soit mis au rebut.

L'appareil doit être déconnecté du réseau d'alimentation lorsqu'on retire la batterie.

La batterie doit être éliminée de façon sûre.

Il convient d'attirer l'attention sur les problèmes d'environnement dus à la mise au rebut des piles usagées de façon sûre. Déposez-les dans des bacs de collecte prévus pour cet effet (renseignez-vous auprès de votre revendeur afin de protéger l'environnement).

Les piles (piles installées) ne doivent pas être exposées à une chaleur excessive telle que celle du soleil, d'un feu ou d'origine similaire.

Ne pas recharger les piles non rechargeables à cause des risques d'explosion.

Les piles non rechargeables ne doivent pas être rechargées.



CONSIGNES DE SÉCURITÉ IMPORTANTES

- Si l'adaptateur est endommagé, il doit être remplacé par un adaptateur de type et de spécifications identiques pour des raisons de sécurité.
- Débranchez toujours la fiche de l'appareil de la prise électrique avant de le laisser sans surveillance, de le nettoyer ou de lui ajouter/retirer un accessoire.
- N'utilisez pas l'appareil si vos mains ou vos pieds sont mouillés.
- N'utilisez pas l'appareil sans son filtre correctement installé.
- N'immergez pas l'appareil dans de l'eau ni dans un autre liquide pour le nettoyer.
- Utilisez uniquement les accessoires d'origine approuvés par le fabricant.
- Éteignez l'appareil quand vous le rechargez.

Manipulation et utilisation de la batterie

Cet appareil intègre 6 batteries rechargeables Ni-MH 1,2 V 1300 mAh. Elles ne sont pas accessibles et ne peuvent pas être remplacées. C'est pourquoi le produit usagé doit être déposé dans un centre de recyclage.

DESCRIPTION

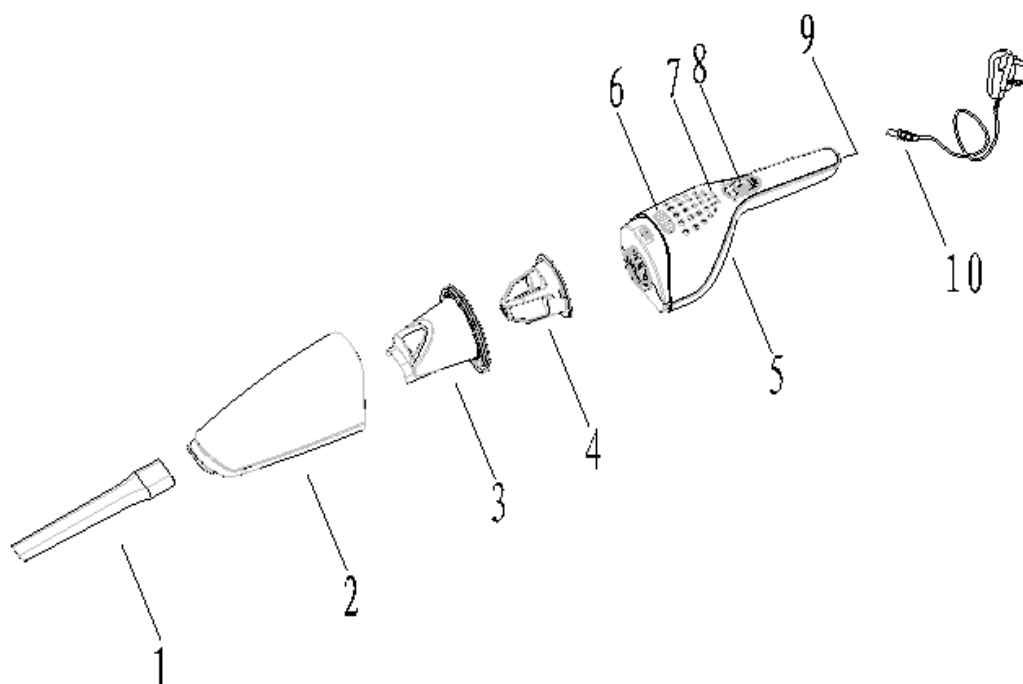

- | | |
|--------------------------------------|------------------------------|
| 1. Tube d'aspiration | poussière |
| 2. Bac à poussière | 7. Voyant de recharge |
| 3. Déflecteur d'eau | 8. Interrupteur marche/arrêt |
| 4. Filtre | 9. Prise d'alimentation |
| 5. Boîtier du moteur | 10. Adaptateur secteur |
| 6. Bouton de déverrouillage du bac à | |

RECHARGER L'APPAREIL

Vérifiez que l'appareil est éteint.

1. Insérez la fiche d'alimentation de l'adaptateur secteur fourni dans la prise d'alimentation de l'aspirateur.
2. Branchez l'adaptateur secteur dans une prise électrique.
 - Le voyant de recharge s'allume en rouge pour indiquer que l'appareil est en recharge.

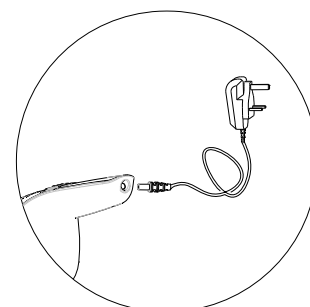

- Avant la première utilisation de l'appareil, rechargez-le pendant 7 à 10 h.
- L'appareil sera complètement rechargé après 7 à 10 h de recharge. Le voyant de recharge ne fournit aucune indication sur le niveau de charge de la batterie de l'appareil. Il indique uniquement que l'appareil est en recharge. C'est pourquoi vous devez mesurer la durée de recharge.

REMARQUE : Pour éviter des dommages possibles des batteries, ne laissez pas l'appareil branché en permanence dans l'adaptateur secteur. Rebranchez l'appareil dans l'adaptateur secteur quand la puissance d'aspirateur faiblit.

UTILISATION

1. Placez le filtre dans le déflecteur d'eau, puis assemblez le déflecteur d'eau dans le bac à poussière.
2. Assemblez le bac à poussière sur l'appareil jusqu'à entendre un déclic.
 - Si nécessaire, assemblez le tube d'aspiration sur le bac à poussière. Il permet de nettoyer les coins, les fentes et les autres renforcements difficiles d'accès.
3. Pour allumer l'appareil, faites coulisser l'interrupteur marche/arrêt vers l'avant.
 - L'appareil se met en marche.

REMARQUE : La capacité d'aspiration d'eau est de 100 ml.

4. Après utilisation, éteignez l'appareil en faisant glisser l'interrupteur marche/arrêt vers l'arrière.
 - Après avoir utilisé l'appareil pour aspirer des liquides, videz et séchez son bac à poussière.

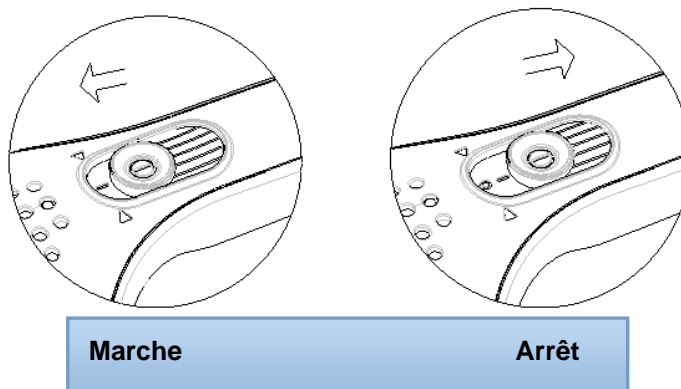

NETTOYAGE ET ENTRETIEN

Éteignez l'appareil et débranchez l'adaptateur secteur de la prise secteur avant de

nettoyer l'appareil.

N'utilisez jamais de nettoyant chimique ou abrasif.

Nettoyez les surfaces extérieures de l'appareil avec un chiffon légèrement humide.

NE L'IMMERGEZ PAS dans de l'eau ni dans aucun autre liquide.

Nettoyez le tube d'aspiration à l'eau courante.

Nettoyer le filtre et le bac à poussière

1. Appuyez sur le bouton de déverrouillage et démontez le bac à poussière.

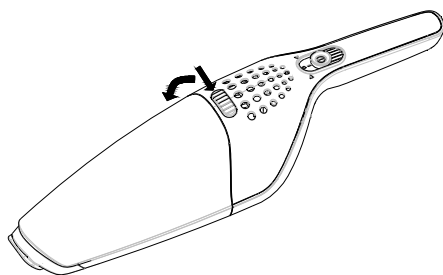

2. Démontez le déflecteur d'eau avec le filtre du bac à poussière.

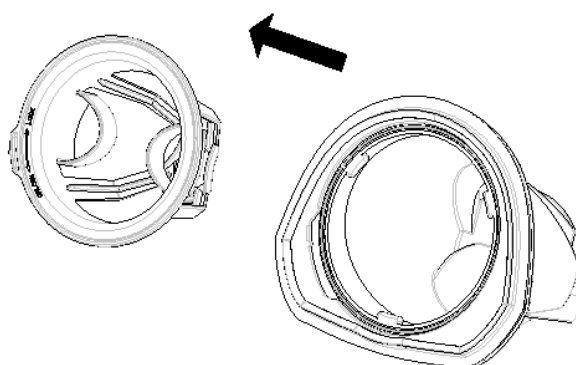

3. Videz le bac à poussière.

4. Retirez le filtre du déflecteur d'eau.

- Insérez vos doigts dans les trous prévus du filtre et tournez le filtre dans le sens antihoraire.

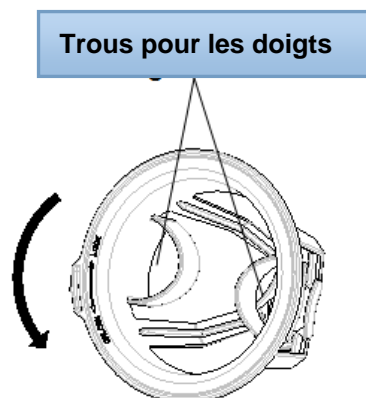

5. Nettoyez le bac à poussière, le déflecteur d'eau et le filtre à l'eau courante, puis

- séchez-les soigneusement.
6. Assemblez le filtre sur le déflecteur d'eau en le tournant dans le sens horaire.
 7. Réinsérez le déflecteur d'eau avec le filtre dans le bac à poussière.
 - Veillez à ce que le filtre à poussière soit correctement inséré.
 8. Assemblez le bac à poussière sur le boîtier du moteur jusqu'à entendre un déclic.

SPÉCIFICATIONS

Puissance du moteur : 4,8V

Batterie : CC 7,2 V , 1300 mAh

En raison des modifications et améliorations apportées à nos produits, de petites incohérences peuvent apparaître dans cette notice d'utilisation. Veuillez nous excuser pour la gêne occasionnée.

Darty Holdings SNC © 14 route d'Aulnay 93140 Bondy, France

15 / 05 / 2015