



**MARQUE: MOULINEX**  
**REFERENCE: 0W210130**  
**CODIC: 4209486**



**NOTICE**  
↓

# Moulinex®

home bread

F



[www.moulinex.com](http://www.moulinex.com)

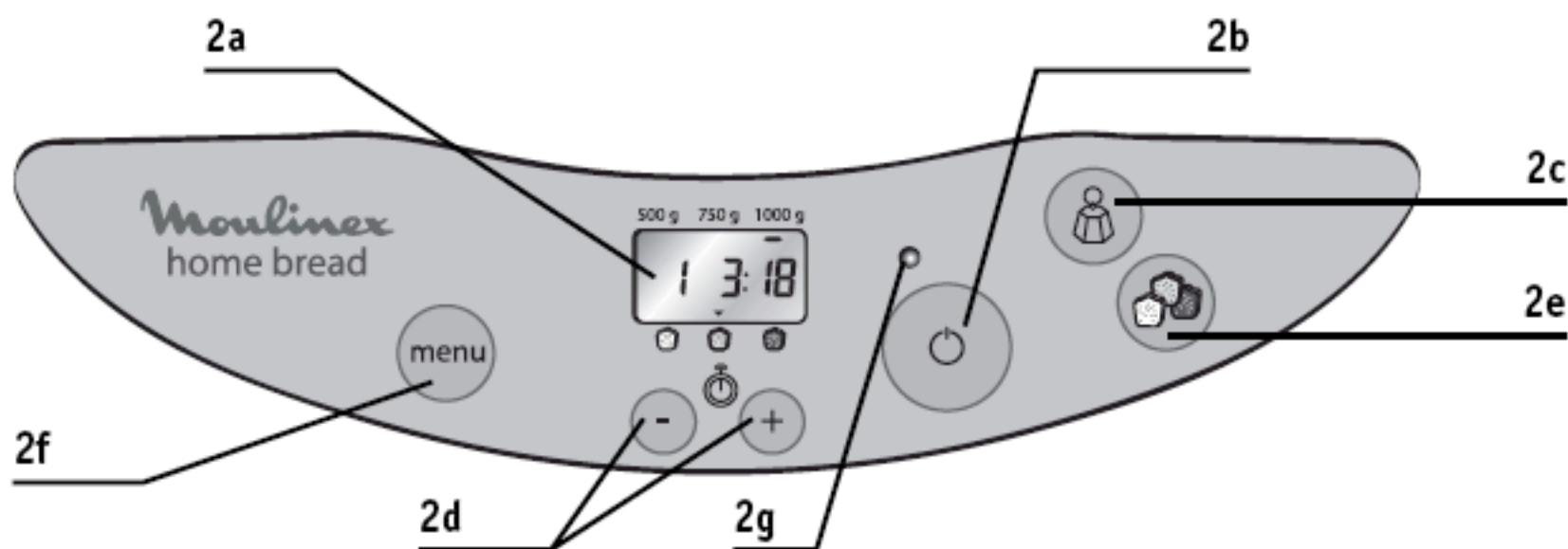
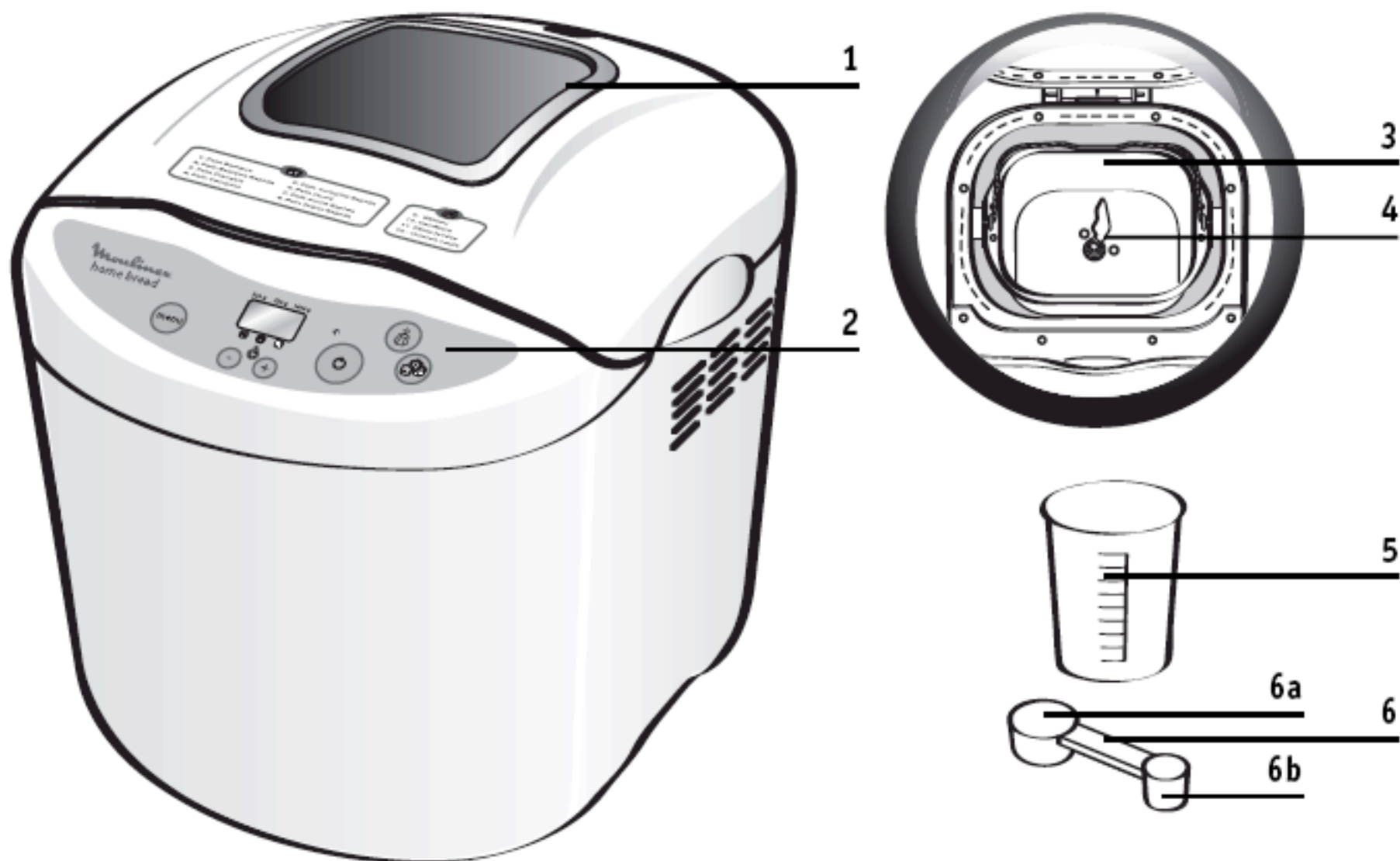

## DESCRIPTION

- 1 - couvercle avec hublot
- 2 - tableau de bord
  - a - écran de visualisation
  - b - bouton départ/arrêt
  - c - sélection du poids
  - d - touches de réglage du départ différé et du réglage de temps pour le programme 12
  - e - sélection du stockage
  - f - choix des programmes
  - g - voyant de fonctionnement

- 3 - cuve à pain
- 4 - mélangeur
- 5 - gobelet gradué
- 6 a - cuillère à soupe
- 6 b - cuillère à café



# CONSIGNES DE SECURITE



## Participons à la protection de l'environnement !

① Votre appareil contient de nombreux matériaux valorisables ou recyclables.

➔ Confiez celui-ci dans un point de collecte pour que son traitement soit effectué.

- Lisez attentivement le mode d'emploi avant la première utilisation de votre appareil : une utilisation non conforme au mode d'emploi dégraderait le fabricant de toute responsabilité.
- Pour votre sécurité, cet appareil est conforme aux normes et réglementations applicables (Directives Basse Tension, compatibilité Electromagnétique, matériaux en contact avec des aliments, environnement...).
- Cet appareil n'est pas destiné à être mis en fonctionnement au moyen d'une minuterie extérieure ou par un système de commande à distance séparé.
- Cet appareil n'est pas prévu pour être utilisé par des personnes (y compris les enfants) dont les capacités physiques, sensorielles ou mentales sont réduites, ou des personnes dénuées d'expérience ou de connaissance, sauf si elles ont pu bénéficier, par l'intermédiaire d'une personne responsable de leur sécurité, d'une surveillance ou d'instructions préalables concernant l'utilisation de l'appareil. Il convient de surveiller les enfants pour s'assurer qu'ils ne jouent pas avec l'appareil.
- Utilisez un plan de travail stable à l'abri des projections d'eau et en aucun cas dans une niche de cuisine intégrée.
- Vérifiez que la tension d'alimentation de votre appareil corresponde bien à celle de votre installation électrique. Toute erreur de branchement annule la garantie.
- Branchez impérativement votre appareil sur une prise de courant reliée à la terre. Le non respect de cette obligation peut provoquer un choc électrique et entraîner éventuellement des lésions graves. Il est indispensable pour votre sécurité que la prise de terre corresponde aux normes d'installation électrique en vigueur dans votre pays. Si votre installation ne comporte pas de prise de courant reliée à la terre, il est impératif que vous fassiez intervenir, avant tout branchement, un organisme agréé qui mettra en conformité votre installation électrique.
- Votre appareil est destiné uniquement à un usage domestique et à l'intérieur de la maison.
- Débranchez votre appareil dès que vous cessez de l'utiliser et lorsque vous voulez le nettoyer.
- N'utilisez pas l'appareil si :
  - celui-ci a un cordon endommagé ou défectueux.
  - l'appareil est tombé et présente des détériorations visibles ou des anomalies de fonctionnement.Dans chacun de ces cas, l'appareil doit être envoyé au centre SAV le plus proche afin d'éviter tout danger. Consulter la garantie.
- Si le câble d'alimentation est endommagé, il doit être remplacé par le fabricant, son service après-vente ou des personnes de qualification similaire afin d'éviter un danger.
- Toute intervention autre que le nettoyage et l'entretien usuel par le client doit être effectuée par un centre service agréé.
- Ne mettez pas l'appareil, le câble d'alimentation ou la fiche dans l'eau ou tout autre liquide.
- Ne laissez pas pendre le câble d'alimentation à portée de mains des enfants.
- Le câble d'alimentation ne doit jamais être à proximité ou en contact avec les parties chaudes de l'appareil, près d'une source de chaleur ou sur angle vif.
- Ne déplacez pas l'appareil pendant son fonctionnement.
- **Ne pas toucher le hublot pendant et juste après le fonctionnement. La température du hublot peut être élevée.**
- Ne débranchez pas l'appareil en tirant sur le cordon.
- N'utilisez qu'une rallonge en bon état, avec une prise reliée à la terre, et avec un fil conducteur de section au moins égale au fil fourni avec le produit.
- Ne placez pas l'appareil sur d'autres appareils.
- N'utilisez pas l'appareil comme source de chaleur.
- N'utilisez pas l'appareil pour cuire d'autres préparations que des pains et des confitures.
- Ne placez jamais de papier, carton ou plastique dans l'appareil et ne posez rien dessus.
- S'il arrivait que certaines parties du produit s'enflamment, ne tentez jamais de les éteindre avec de l'eau. Débranchez l'appareil. Etouffez les flammes avec un linge humide.
- Pour votre sécurité, n'utilisez que des accessoires et des pièces détachées adaptés à votre appareil.
- Tous les appareils sont soumis à un contrôle qualité sévère. Des essais d'utilisation pratiques sont faits avec des appareils pris au hasard, ce qui explique d'éventuelles traces d'utilisation.
- **En fin de programme, utilisez toujours des gants de cuisine pour manipuler la cuve ou les parties chaudes de l'appareil. L'appareil devient très chaud pendant l'utilisation.**
- N'obstruez jamais les grilles d'aération.
- Faites très attention, de la vapeur peut s'échapper lorsque vous ouvrez le couvercle en fin ou en cours de programme.
- **Lorsque vous êtes en programme n°10 (confiture, compote) faites attention au jet de vapeur et aux projections chaudes à l'ouverture du couvercle.**
- Ne dépassez pas les quantités indiquées dans les recettes.
  - Ne dépassez pas 1000 g de pâte au total.
  - Ne dépassez pas 620 g de farine et 11 g de levure.
- Le niveau de puissance acoustique relevé sur ce produit est de 72 dBa.

# CONSEILS PRATIQUES

## Préparation

1. Lisez attentivement le mode d'emploi : on ne fait pas son pain dans cet appareil comme on le fait à la main !
2. Tous les ingrédients utilisés doivent être à température ambiante (sauf indication contraire), et doivent être pesés avec précision. **Mesurez les liquides avec le gobelet gradué fourni. Utilisez la dosette double fournie pour mesurer d'un côté les cuillères à café et de l'autre les cuillères à soupe.** Des mesures incorrectes se traduiront par de mauvais résultats.
3. Utilisez des ingrédients avant leur date limite de consommation et conservez-les dans des endroits frais et secs.
4. La précision de la mesure de la quantité de farine est importante. C'est pourquoi la farine doit être pesée à l'aide d'une balance de cuisine. Utilisez de la levure de boulangerie active déshydratée en sachet. Sauf indication contraire dans les recettes, n'utilisez pas de levure chimique. Lorsqu'un sachet de levure est ouvert, il doit être utilisé sous 48 heures.
5. Afin d'éviter de perturber la levée des préparations, nous vous conseillons de mettre tous les ingrédients dans la cuve dès le début et d'éviter d'ouvrir le couvercle en cours d'utilisation (sauf indication contraire). Respecter précisément l'ordre des ingrédients et les quantités indiquées dans les recettes. D'abord les liquides ensuite les solides. **La levure ne doit pas entrer en contact avec les liquides ni avec le sel.**

### Ordre général à respecter :

Liquides (beurre, huile, œufs, eau, lait)  
Sel  
Sucre  
Farine première moitié  
Lait en poudre  
Ingrédients spécifiques solides  
Farine deuxième moitié  
Levure

## Utilisation

- **La préparation du pain est très sensible aux conditions de température et d'humidité.** En cas de forte chaleur, il est conseillé d'utiliser des liquides plus frais qu'à l'accoutumée. De même, en cas de froid, il est possible qu'il soit nécessaire de faire tiédir l'eau ou le lait (sans jamais dépasser 35°C).
- **Il est aussi parfois utile de vérifier l'état de la pâte en milieu de pétrissage :** elle doit former une boule homogène qui se décolle bien des parois.  
> s'il reste de la farine non incorporée, c'est qu'il faut mettre un peu plus d'eau,  
> sinon, il faudra éventuellement ajouter un peu de farine.  
Il faut corriger très doucement (1 cuillère à soupe maxi à la fois) et attendre de constater l'amélioration ou non avant d'intervenir de nouveau.
- **Une erreur courante est de penser qu'en ajoutant de la levure le pain lèvera davantage.** Or, trop de levure fragilise la structure de la pâte qui lèvera beaucoup et s'affaissera lors de la cuisson. Vous pouvez juger de l'état de la pâte juste avant la cuisson en tâtant légèrement du bout des doigts : la pâte doit offrir une légère résistance et l'empreinte des doigts doit s'estomper peu à peu.



## ● AVANT LA PREMIERE UTILISATION

- Enlevez tous les emballages, autocollants ou accessoires divers à l'intérieur comme à l'extérieur de l'appareil - **A**.
- Nettoyez tous les éléments et l'appareil avec un linge humide.

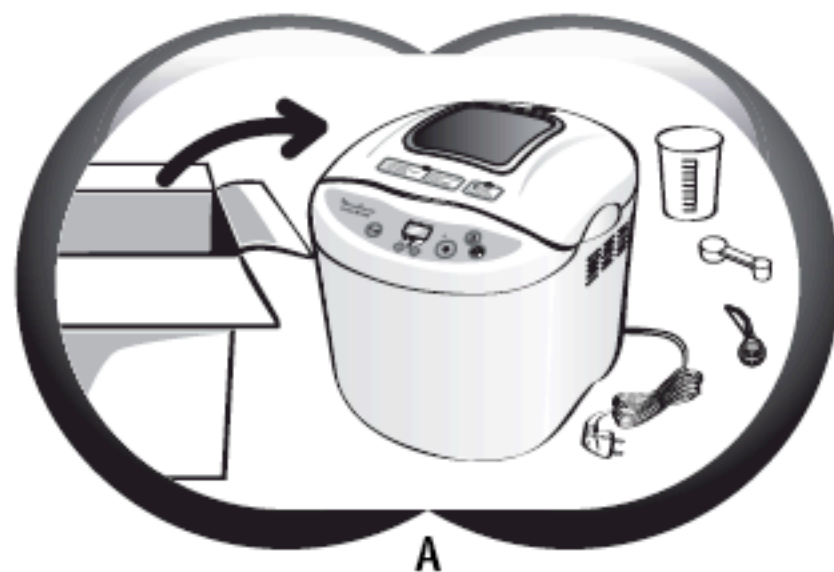

## ● MISE EN SERVICE DE L'APPAREIL

- Déroulez le cordon et branchez-le sur une prise électrique reliée à la terre.
- Une légère odeur peut se dégager lors de la première utilisation.

## ● NETTOYAGE ET ENTRETIEN

- Débranchez l'appareil.
- Nettoyez tous les éléments, l'appareil et l'intérieur de la cuve avec une éponge humide. Séchez soigneusement - **B**.
- Lavez la cuve et les mélangeurs à l'eau chaude savonneuse.  
Si les mélangeurs restent dans la cuve, laissez tremper 5 à 10 mn.
- Si besoin, démontez le couvercle pour le nettoyer à l'eau chaude - **C**.
- **Ne lavez aucune partie au lave vaisselle.**
- N'utilisez pas de produit ménager, ni tampon abrasif, ni alcool.  
Utilisez un chiffon doux et humide.
- N'immergez jamais le corps de l'appareil ou le couvercle.

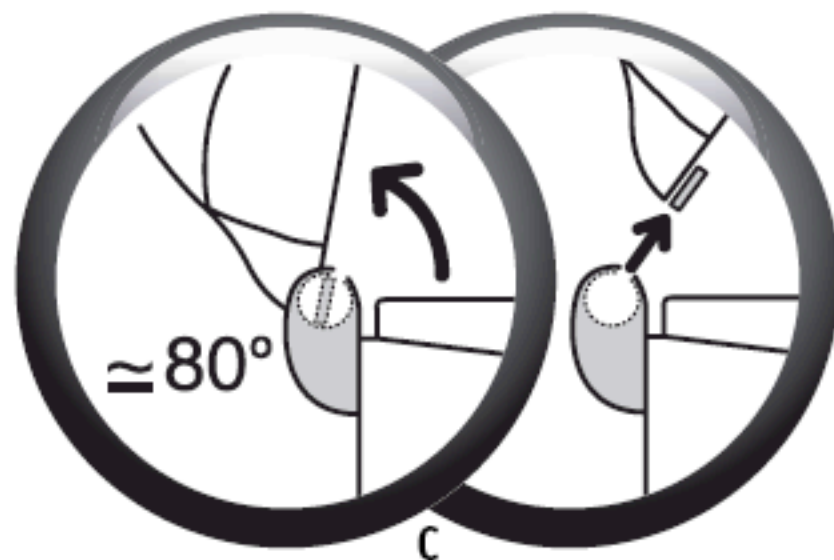

## DEMARRAGE RAPIDE

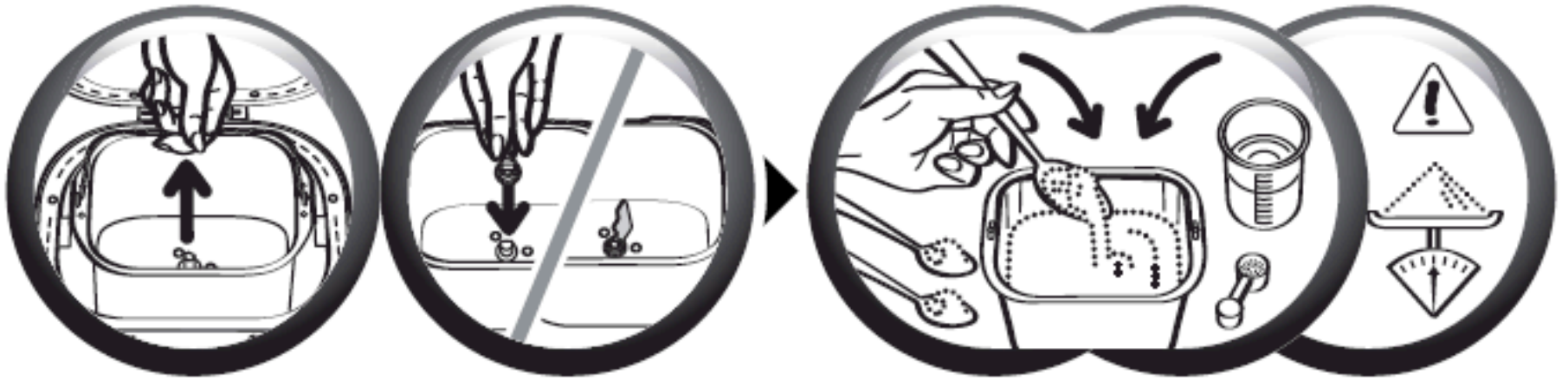

Retirez la cuve à pain en soulevant la poignée et en tirant verticalement. Adaptez ensuite le mélangeur.

Ajoutez les ingrédients dans la cuve dans l'ordre préconisé. Assurez-vous que tous les ingrédients soient pesés avec exactitude.

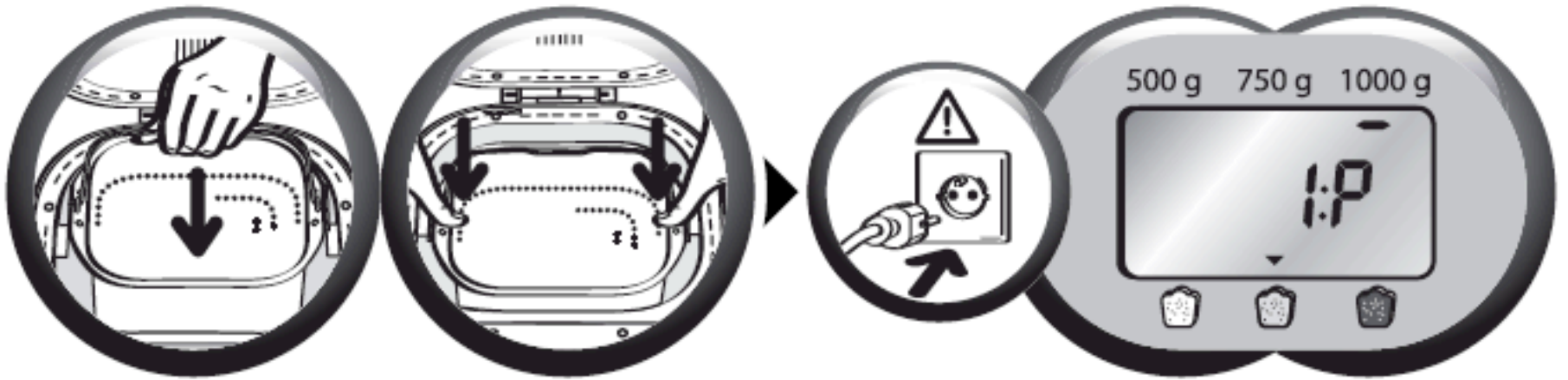

Introduisez la cuve à pain. Appuyez sur la cuve pour l'enclencher sur l'entraîneur et de manière à ce qu'elle soit bien clipsée des 2 côtés.

Branchez la machine à pain et mettez-la sous tension. Après le signal sonore, le programme 1 (1P) s'affiche par défaut, soit 1000 g dorage moyen, puis le temps correspondant.

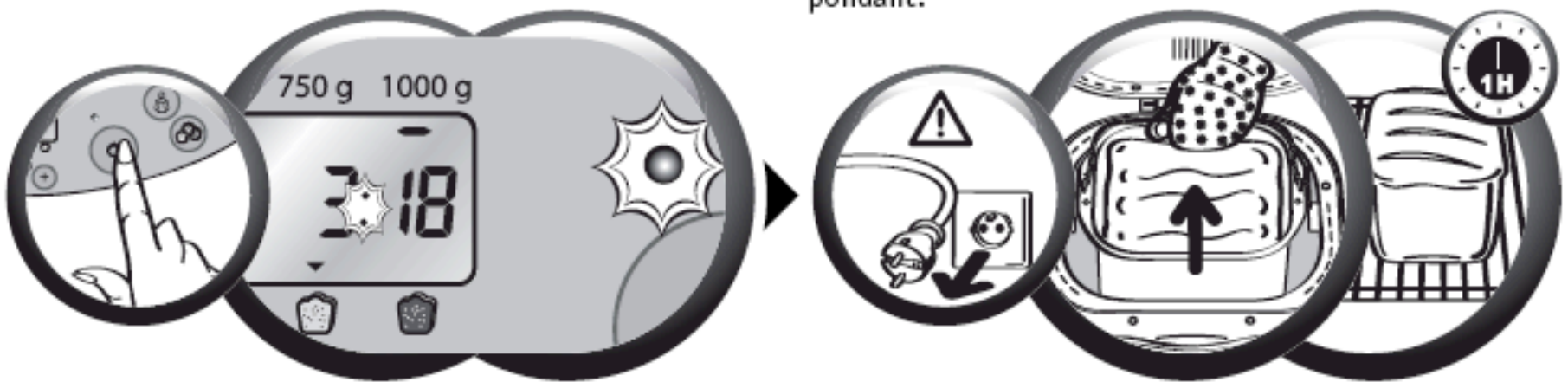

Appuyez sur la touche .  
Les 2 points de la minuterie clignotent.  
Le témoin de fonctionnement s'allume.

A la fin du cycle de cuisson, débranchez la machine à pain. Retirez la cuve à pain en tirant sur la poignée. Utilisez toujours des gants isolants car la poignée de la cuve est chaude ainsi que l'intérieur du couvercle. Démoulez le pain à chaud et placez-le 1 h sur une grille pour refroidir.

Pour faire connaissance avec votre machine à pain nous vous suggérons d'essayer la recette du PAIN BASIQUE pour votre premier pain.

PAIN BASIQUE (programme 1)	INGRÉDIENTS c à c > cuillère à café c à s > cuillère à soupe	
DORAGE = MOYEN	- HUILE = 2 c à s	- LAIT EN POUDRE = 2 c à s
POIDS = 1000 g	- EAU = 330 ml	- FARINE = 605 g
TEMPS = 3:18	- SEL = 1,5 c à c	- LEVURE = 1,5 c à c
	- SUCRE = 1 c à s	



# UTILISEZ VOTRE MACHINE A PAIN

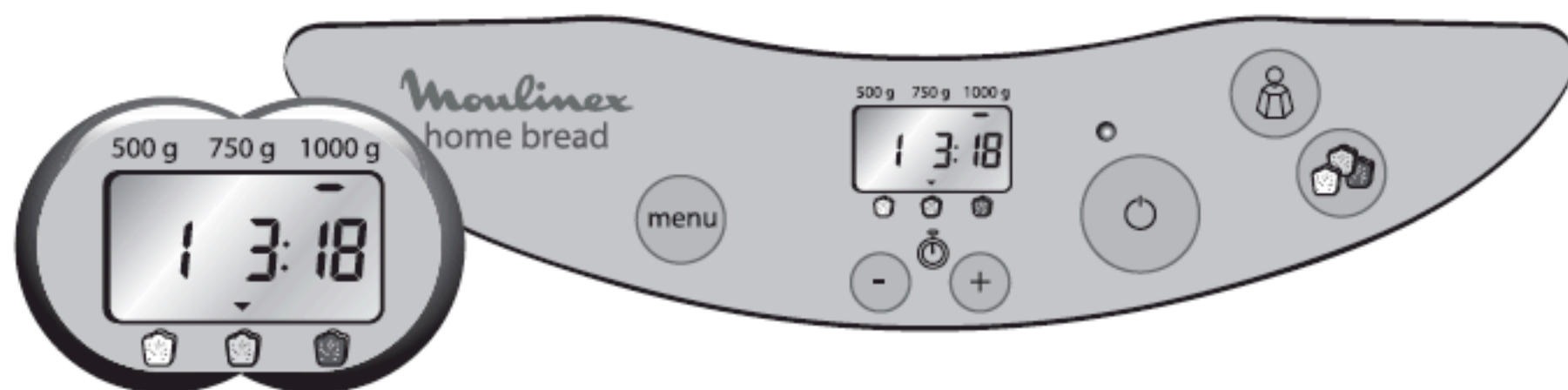

Pour chaque programme, un réglage par défaut s'affiche.  
Vous devrez donc sélectionner manuellement les réglages souhaités.

## Sélection d'un programme

Le choix d'un programme déclenche une suite d'étapes, qui se déroulent automatiquement les unes après les autres.

**menu** La touche **menu** vous permet de choisir un certain nombre de programmes différents. Le temps correspondant au programme s'affiche. Chaque fois que vous appuyez sur la touche **menu**, le numéro dans le panneau d'affichage passe au programme suivant et ainsi de 1 à 12 :

- |                         |                         |                    |
|-------------------------|-------------------------|--------------------|
| 1 > Pain basique        | 5 > Pain complet rapide | 9 > Gâteau         |
| 2 > Pain basique rapide | 6 > Pain sucré          | 10 > Confiture     |
| 3 > Pain français       | 7 > Pain sucré rapide   | 11 > Pâtes levées  |
| 4 > Pain complet        | 8 > Pain super rapide   | 12 > Cuisson seule |

1. Le programme Pain basique permet d'effectuer la plupart des recettes de pain utilisant de la farine de blé.
2. Ce programme est équivalent au programme Pain basique mais en version rapide. La mie du pain obtenu peut-être un peu moins aérée.
3. Le programme Pain français correspond à une recette de pain blanc traditionnel français.
4. Le programme Pain complet est à sélectionner lorsqu'on utilise de la farine pour pain complet.
5. Ce programme est équivalent au programme Pain complet mais en version rapide. La mie du pain obtenu peut-être un peu moins aérée.
6. Le programme Pain sucré est adapté aux recettes qui contiennent plus de matière grasse et de sucre.
7. Ce programme est équivalent au programme Pain sucré mais en version rapide. La mie du pain obtenu peut-être un peu moins aérée.
8. Le programme Pain super rapide est spécifique à la recette du PAIN SUPER RAPIDE (page 13).
9. Le programme Gâteau permet de confectionner des pâtisseries et gâteaux avec de la levure chimique. Pour ce programme seul le poids de 500 g est disponible.
10. Le programme Confiture cuit automatiquement la confiture dans la cuve.
11. Le programme Pâtes levées ne cuit pas. Il correspond à un programme de pétrissage et de pousse pour toutes les pâtes levées. Ex : la pâte à pizza.
12. Le programme Cuisson seule permet de cuire de 10 à 60 mn réglables par tranches de 10 mn. Il peut être sélectionné seul et être utilisé :
  - a) en association avec le programme Pâtes levées,
  - b) pour réchauffer ou rendre croustillants des pains déjà cuits et refroidis lorsqu'ils sont toujours dans la cuve.
  - c) pour finir une cuisson en cas de panne de courant prolongée pendant un cycle de pain.

**La machine à pain ne doit pas être laissée sans surveillance lors de l'utilisation du programme 12.**

Lorsque la couleur de la croûte souhaitée a été obtenue, arrêtez manuellement le programme par un appui long sur la touche .



## Sélection du poids du pain

Le poids du pain se règle par défaut sur 1000 g. Le poids est donné à titre indicatif. Se référer au détail des recettes pour plus de précisions. Les programmes 8, 9, 10, 11, 12 ne possèdent pas le réglage du poids. Appuyez sur la touche  pour régler le poids choisi 500 g, 750 g ou 1000 g. Le témoin visuel s'allume en face du réglage choisi.

## Sélection du dorage

La couleur de la croûte se règle par défaut sur MOYEN. Les programmes 8, 9, 10, 11, 12 ne possèdent pas le réglage de la couleur.

# LES CYCLES

Un tableau pages 14-15 vous indique la décomposition des différents cycles suivant le programme choisi.

Préchauffage	>	Pétrissage	>	Repos	>	Levée	>	Cuisson	>	Maintien au chaud
Utilisé dans les programmes 4 et 5 pour améliorer la levée de la pâte.		Permet de former la structure de la pâte et donc sa capacité à bien lever.		Permet à la pâte de se détendre pour améliorer la qualité du pétrissage.		Temps pendant lequel la levure agit pour faire lever le pain et développer son arôme.		Transforme la pâte en mie et permet le dorage et le croustillant de la croûte.		Permet de garder le pain chaud après la cuisson. Il est toutefois recommandé de démouler le pain dès la fin de la cuisson.

**Préchauffage :** n'est actif que pour les programmes 4 et 5. Le mélangeur ne fonctionne pas pendant cette période. Cette étape permet d'accélérer l'activité des levures et ainsi favoriser la pousse des pains constitués de farines ayant tendance à ne pas trop lever.

**Pétrissage :** la pâte se trouve dans le 1er ou 2ème cycle de pétrissage ou en période de brassage entre les cycles de levées. Au cours de ce cycle, et pour les programmes 1, 2, 4, 5, 6 et 7, vous avez la possibilité d'ajouter des ingrédients : fruits secs, olives, lardons, etc...

Un signal sonore vous indique à quel moment intervenir. Reportez-vous au tableau récapitulatif des temps de préparation pages 14-15 et à la colonne "extra". Cette colonne indique le temps qui sera affiché sur l'écran de votre appareil lorsque le signal sonore retentira. Pour savoir plus précisément au bout de combien de temps se produit le signal sonore, il suffit de retrancher le temps de la colonne "extra" au temps total de cuisson.



Ex : "extra" = 2:51 et "temps total" = 3:13, les ingrédients peuvent être rajoutés au bout de 22 mn.

Trois choix sont possibles :

CLAIR (L) - MOYEN (P) - FONCE (H).

Si vous souhaitez modifier le réglage par défaut, appuyez sur la touche  jusqu'à ce que le témoin visuel s'allume en face du réglage choisi.

## Départ / Arrêt

Appuyez sur la touche  pour mettre l'appareil en marche. Le voyant de fonctionnement s'allume. Le compte à rebours commence. Vous pouvez arrêter ou annuler la programmation différée par un appui long sur . Le voyant de fonctionnement s'éteint.

**Levée :** la pâte se trouve dans le 1er, 2ème ou 3ème cycle de levée.

**Cuisson :** le pain se trouve dans le cycle final de cuisson.

**Maintien au chaud :** pour les programmes 1, 2, 3, 4, 5, 6, 7, et 8, vous pouvez laisser la préparation dans l'appareil. Un cycle de maintien au chaud d'une heure s'enchaîne automatiquement après la cuisson. L'afficheur reste à 0:00 pendant l'heure de maintien au chaud. Un signal sonore retentit à intervalles réguliers. En fin de cycle l'appareil s'arrête automatiquement après l'émission de plusieurs signaux sonores.

## PROGRAMME DIFFERE

Vous pouvez programmer l'appareil afin d'avoir votre préparation prête à l'heure que vous aurez choisie, jusqu'à 13 h à l'avance. Les programmes 8, 9, 10, 11, 12 n'ont pas le programme différé.

Cette étape intervient après avoir sélectionné le programme, le niveau de dorage et le poids. Le temps du programme s'affiche.

Calculez l'écart de temps entre le moment où vous démarrez le programme et l'heure à laquelle vous souhaitez que votre préparation soit prête.

La machine inclut automatiquement la durée des cycles du programme.

A l'aide des touches **+** et **-**, affichez le temps trouvé (**+** vers le haut et **-** vers le bas). Les appuis courts permettent un défilement par tranche de 10 mn + bip court.

### Conseils pratiques

**En cas de coupure de courant :** si en cours de cycle, le programme est interrompu par une coupure de courant ou une fausse manœuvre, la machine dispose d'une protection de 7 mn pendant lesquelles la programmation sera sauvegardée. Le cycle reprendra où il s'est arrêté. Au-delà de ce temps, la programmation est perdue.

Avec un appui long, le défilement est continu par tranche de 10 mn.

Ex : il est 20 h et vous voulez votre pain prêt à 7 h 00 le lendemain matin. Programmez 11 h 00 à l'aide des touches **+** et **-**. Appuyez sur la touche **⏻**. Un signal sonore est émis. Un signal sonore est émis et les 2 points **■** du minuteur clignotent. Le compte à rebours commence. Le voyant de fonctionnement s'allume.

Si vous faites une erreur ou souhaitez modifier le réglage de l'heure, appuyez longuement sur la touche **⏻** jusqu'à ce qu'elle émette un signal sonore. Le temps par défaut s'affiche. Renouvelez l'opération.

Certains ingrédients sont périssables. N'utilisez pas le programme différé pour des recettes contenant : lait frais, œufs, yaourts, fromage, fruits frais.

**Si vous enchaînez deux programmes,** attendez 1 h avant de démarrer la deuxième préparation.

## LES INGREDIENTS

**Les matières grasses et huiles :** les matières grasses rendent le pain plus moelleux et plus savoureux. Il se gardera également mieux et plus longtemps. Trop de gras ralentit la levée. Si vous utilisez du beurre, émiettez-le en petits morceaux pour le répartir de façon homogène dans la préparation ou faites-le ramollir. Ne pas incorporer le beurre chaud. Évitez que le gras ne vienne en contact avec la levure, car le gras pourrait empêcher la levure de se réhydrater.

**Œufs :** les œufs enrichissent la pâte, améliorent la couleur du pain et favorisent un bon développement de la mie. Si vous utilisez des œufs, réduisez la quantité de liquide en conséquence. Cassez l'œuf et complétez avec le liquide jusqu'à obtenir la quantité de liquide indiquée dans la recette. Les recettes ont été prévues pour un œuf moyen de 50 g, si les œufs sont plus gros, ajouter un peu de farine ; si les œufs sont plus petits, il faut mettre un peu moins de farine.

**Lait :** vous pouvez utiliser du lait frais ou du lait en poudre. Si vous utilisez du lait en poudre, ajoutez la quantité d'eau initialement prévue. Si vous utilisez du lait frais, vous pouvez également ajouter de l'eau : le volume total doit être égal au volume prévu dans la recette. Le lait a aussi un effet émulsifiant qui permet d'obtenir des alvéoles plus régulières et donc un bel aspect de la mie.

**Eau :** l'eau réhydrate et active la levure. Elle hydrate également l'amidon de la farine et permet la formation de la mie. On peut remplacer l'eau, en partie ou totalement par du lait ou d'autres liquides. Utilisez des liquides à température ambiante.

**Farines :** le poids de la farine varie sensiblement en fonction du type de farine utilisé. Selon la qualité de la farine, les résultats de cuisson du pain peuvent également varier. Conservez la farine dans un contenant hermétique, car la farine réagira aux fluctuations des condi-



tions climatiques, en absorbant de l'humidité ou au contraire en en perdant. Utilisez de préférence une farine dite "de force", "panifiable" ou "boulangère" plutôt qu'une farine standard. L'addition d'avoine, de son, de germe de blé, de seigle ou encore de grains entiers à la pâte à pain, vous donnera un pain plus lourd et moins gros.

**L'utilisation d'une farine T55 est recommandée, sauf indication contraire dans les recettes.**

**Nos recettes sont optimisées pour l'emploi d'une farine commune T55. Dans le cas d'utilisation de mélanges de farines spéciales pour pain ou brioche ou pain au lait, ne dépassez pas 1000g de pâte au total.**

Le tamisage de la farine influe aussi sur les résultats : plus la farine est complète (c'est à dire qu'elle contient une partie de l'enveloppe du grain de blé), moins la pâte lèvera et plus le pain sera dense.

Vous trouverez également, dans le commerce, des préparations pour pains prêtes à l'emploi. Reportez-vous aux recommandations du fabricant pour l'utilisation de ces préparations. De façon générale, le choix du programme se fera en fonction de la préparation utilisée. Ex : Pain complet - Programme 3.

**Sucre** : privilégiez le sucre blanc, roux ou du miel. N'utilisez pas de sucre raffiné ou en morceaux. Le sucre nourrit la levure, donne une bonne saveur au pain et améliore le dorage de la croûte.

**Sel** : il donne du goût à l'aliment, et permet de réguler l'activité de la levure. Il ne doit pas entrer en contact avec la levure. Grâce au sel, la pâte est ferme, compacte et ne lève pas trop vite. Il améliore aussi la structure de la pâte.

**Levure** : la levure de boulangerie existe sous plusieurs formes : fraîche en petits cubes, sèche active à réhydrater ou sèche instantanée. La levure est vendue en grandes surfaces (rayons boulangerie ou ultrafrais), mais vous pouvez aussi acheter la levure fraîche chez votre boulanger. Sous forme fraîche ou sèche instantanée, la levure doit être directement incorporée dans la cuve de votre machine avec les autres ingrédients. Pensez toutefois à bien émietter la levure fraîche entre vos doigts pour faciliter sa dispersion. Seule la levure sèche active (en petites sphérules) doit être mélangée à un peu d'eau tiède avant d'être utilisée.

Choisir une température proche de 35 °C, en deçà elle sera moins efficace, au-delà elle risque de perdre son activité. Veillez à bien respecter les doses prescrites et pensez à multiplier les quantités si vous utilisez de la levure fraîche (voir le tableau d'équivalences ci-dessous).

*Équivalences quantité/poids entre levure sèche et levure fraîche :*







<i>Levure sèche (en c.c.)</i>								
1	1,5	2	2,5	3	3,5	4	4,5	5
<i>Levure fraîche (en g)</i>								
9	13	18	22	25	31	36	40	45

**Les additifs (olives, lardons etc)** : vous pouvez personnaliser vos recettes avec tous les ingrédients additionnels que vous souhaitez en prenant soin :



- > de bien respecter le signal sonore pour l'ajout d'ingrédients, notamment les plus fragiles,
- > les graines les plus solides (comme le lin ou le sésame) peuvent être incorporées dès le début du pétrissage pour faciliter l'utilisation de la machine (départ différé par exemple),
- > de bien égoutter les ingrédients très humides (olives),
- > de fariner légèrement les ingrédients gras pour une meilleure incorporation,
- > de ne pas les incorporer en trop grande quantité, au risque de perturber le bon développement de la pâte, respectez les quantités indiquées dans les recettes,
- > de ne pas faire tomber d'additifs en dehors de la cuve.



## GUIDE DE DEPANNAGE POUR AMELIORER VOS RECETTES

Vous n'obtenez pas le résultat attendu ? Ce tableau vous aidera à vous repérer.	Pain trop levé	Pain affaissé après avoir trop levé	Pain pas assez levé	Croûte pas assez dorée	Côtés bruns mais pain pas assez cuit	Côtés et dessus enfarinés
						
La touche  a été actionnée pendant la cuisson				●		
Pas assez de farine		●				
Trop de farine			●			●
Pas assez de levure			●			
Trop de levure		●		●		
Pas assez d'eau			●			●
Trop d'eau		●			●	
Pas assez de sucre			●			
Mauvaise qualité de farine			●	●		
Les ingrédients ne sont pas dans les bonnes proportions (trop grande quantité)	●					
Eau trop chaude		●				
Eau trop froide			●			
Programme inadapté			●	●		

## GUIDE DE DEPANNAGE TECHNIQUE

PROBLEMES	SOLUTIONS
Le mélangeur reste coincé dans la cuve.	<ul style="list-style-type: none"> <li>• Laisser tremper avant de le retirer.</li> </ul>
Après appui sur  rien ne se passe.	<ul style="list-style-type: none"> <li>• La machine est trop chaude. Le message d'erreur suivant s'affiche : E01 et 5 bips. Attendre 1 heure entre 2 cycles.</li> <li>• Un départ différé a été programmé.</li> <li>• Il s'agit d'un programme avec préchauffage.</li> </ul>
Après appui sur  le moteur tourne mais le pétrissage ne se fait pas.	<ul style="list-style-type: none"> <li>• La cuve n'est pas insérée complètement.</li> <li>• Absence de mélangeur ou mélangeur mal mis en place.</li> </ul>
Après un départ différé, le pain n'a pas assez levé ou rien ne s'est passé..	<ul style="list-style-type: none"> <li>• Vous avez oublié d'appuyer sur  après la programmation du départ différé.</li> <li>• La levure est entrée en contact avec le sel et/ou l'eau.</li> <li>• Absence de mélangeur.</li> </ul>
Odeur de brûlé.	<ul style="list-style-type: none"> <li>• Une partie des ingrédients est tombée à côté de la cuve : débranchez la machine, laissez-la refroidir et nettoyez l'intérieur avec une éponge humide et sans produit nettoyant.</li> <li>• La préparation a débordé : trop grande quantité d'ingrédients, notamment de liquide. Respecter les proportions des recettes.</li> </ul>

# LES RECETTES

Pour chacune des recettes, respecter l'ordre des ingrédients indiqué. Suivant la recette choisie et le programme correspondant, vous pouvez vous reporter au tableau récapitulatif des temps de préparation (page 14-15) et suivre la décomposition des différents cycles.

c à c > cuillère à café    c à s > cuillère à soupe

## PROGRAMME 1-2

### PAIN BASIQUE

	500 g	750 g	1000 g
Huile	3,5 c à c	1,5 c à s	2 c à s
Eau	190 ml	250 ml	330 ml
Sel	1 c à c	1 c à c	1,5 c à c
Sucre	2,5 c à c	3 c à c	1 c à s
Lait en poudre	1,5 c à s	1,5 c à s	2 c à s
Farine	350 g	455 g	605 g
Levure	1 c à c	1 c à c	1,5 c à c

### PAIN AU LAIT

	500 g	750 g	1000 g
Beurre ramolli en dés	40 g	50 g	70 g
Sel	1 c à c	1 c à c	1,5 c à c
Sucre	2 c à s	2,5 c à s	3 c à s
Lait liquide	200 ml	260 ml	350 ml
Farine	310 g	400 g	530 g
Levure	1 c à c	1 c à c	1,5 c à c

## PROGRAMME 3

### PAIN FRANÇAIS

	500 g	750 g	1000 g
Eau	210 ml	275 ml	365 ml
Sel	1 c à c	1,5 c à c	2 c à c
Farine	360 g	465 g	620 g
Levure	0,5 c à c	1 c à c	1,5 c à c

### PAIN DE CAMPAGNE

	500 g	750 g	1000 g
Eau	210 ml	275 ml	365 ml
Sel	1 c à c	1,5 c à c	2 c à c
Farine	290 g	370 g	395 g
Farine de seigle	70 g	90 g	125 g
Levure	1 c à c	1 c à c	1,5 c à c

## PROGRAMME 4-5

### PAIN COMPLET

	500 g	750 g	1000 g
Huile	1,5 c à c	2 c à c	2,5 c à c
Eau	210 ml	290 ml	355 ml
Sel	1,5 c à c	1,5 c à c	2 c à c
Sucre	1,5 c à c	2 c à c	2,5 c à c
Farine	140,5 g	200 g	240 g
Farine complète	210 g	300 g	365 g
Levure	0,5 c à c	1 c à c	1,5 c à c

### PAIN PAYSAN

	500 g	750 g	1000 g
Huile	1,5 c à c	2 c à c	2,5 c à c
Eau	205 ml	290 ml	355 ml
Sel	1 c à c	1,5 c à c	2 c à c
Lait en poudre	1 c à s	1,5 c à s	2 c à s
Sucre	1,5 c à c	2 c à c	2,5 c à s
Farine	180 g	255 g	310 g
Farine complète	85 g	120 g	145 g
Farine de seigle	85 g	120 g	145 g
Levure	0,5 c à c	1 c à c	1,5 c à c

## PROGRAMME 6-7

### BRIOCHE

	500 g	750 g	1000 g
Œufs	2	2	3
Beurre	115 g	150 g	195 g
Lait liquide	45 ml	60 ml	80 ml
Sel	1 c à c	1 c à c	1,5 c à c
Sucre	2,5 c à s	3 c à s	4 c à s
Farine	280 g	365 g	485 g
Levure	1,5 c à c	2 c à c	3 c à c

### KUGELHOPF

	500 g	750 g	1000 g
Œufs	2	2	3
Beurre	100 g	130 g	175 g
Lait liquide	60 ml	80 ml	105 ml
Sel	1 c à c	1 c à c	1,5 c à c
Sucre	3,5 c à s	4 c à s	6 c à s
Farine	270 g	345 g	460 g
Levure	1,5 c à c	2 c à c	3 c à c
Raisin	80 g	100 g	130 g

**optionnel** : imbiber les raisins avec un sirop léger...

**optionnel** : mettre des amandes entières sur le dessus.

## PROGRAMME 8

### PAIN SUPER RAPIDE

	<b>1000 g</b>
Huile	1,5 c à s
Eau (35-45°C maxi)	360 ml
Sel	1,5 c à c
Sucre	1 c à s
Lait en poudre	2,5 c à s
Farine	565 g
Levure	3,5 c à c

## PROGRAMME 9

### GATEAU CITRON

	<b>500 g</b>
Œufs	3
Beurre	70 g
Sel	1 pincée
Sucre	195 g
Farine	320 g
Levure chimique	2,5 c à c
Citron (jus+zeste)	1

### GATEAU AMANDES

	<b>500 g</b>
Œufs	3
Beurre	105 g
Sel	1 pincée
Sucre	135 g
Rhum brun	3 c à s
Farine	155 g
Amandes en poudre	135 g
Levure chimique	2 c à c

Battre les œufs + le sucre + le sel jusqu'à blanchiment

## PROGRAMME 10

### COMPOTES ET CONFITURES

#### Confiture de fraises, pêches, rhubarbe ou abricots

Fruits	580 g
Sucre	360 g
Pectine	30 g
Jus de citron	1

#### Contiture d'oranges ou pamplemousses

Fruits	500 g
Sucre	400 g
Pectine	50 g

#### Compote de Pommes/rhubarbe

Fruits	750 g
Sucre	5 c à s

Coupez ou hachez vos fruits selon vos goûts avant de les mettre dans votre machine à pain.

## PROGRAMME 11

### PATE A PIZZA

	<b>750 g</b>
Huile d'olive	1 c à s
Eau	240 ml
Sel	1,5 c à c
Farine	480 g
Levure	1 c à c



# TABLEAU DES CYCLES

PROG.	DORAGE	TAILLE (g)	TEMPS (h)	PRÉ-CHAUFFAGE (h)	PREPARATION DE LA PATE (Pétrissage-Repos-Levée) (h)	CUISSON (h)	EXTRA (h)	MAINTIEN AU CHAUD (h)
1	1	500	3:08	-	2:25	0:43	2:46	1:00
		750	3:13			0:48	2:51	1:00
		1000	3:18			0:53	2:56	1:00
	2	500	3:08			0:43	2:46	1:00
		750	3:13			0:48	2:51	1:00
		1000	3:18			0:53	2:56	1:00
	3	500	3:08			0:43	2:46	1:00
		750	3:13			0:48	2:51	1:00
		1000	3:18			0:53	2:56	1:00
2	1	500	2:07	-	1:24	0:43	1:45	1:00
		750	2:12			0:48	1:50	1:00
		1000	2:17			0:53	1:55	1:00
	2	500	2:07			0:43	1:45	1:00
		750	2:12			0:48	1:50	1:00
		1000	2:17			0:53	1:55	1:00
	3	500	2:07			0:43	1:45	1:00
		750	2:12			0:48	1:50	1:00
		1000	2:17			0:53	1:55	1:00
3	1	500	3:28	-	2:40	0:48	-	1:00
		750	3:30			0:50	-	1:00
		1000	3:32			0:52	-	1:00
	2	500	3:28			0:48	-	1:00
		750	3:30			0:50	-	1:00
		1000	3:32			0:52	-	1:00
	3	500	3:28			0:48	-	1:00
		750	3:30			0:50	-	1:00
		1000	3:32			0:52	-	1:00
4	1	500	3:41	0:30	2:26	0:46	2:54	1:00
		750	3:43			0:48	2:56	1:00
		1000	3:45			0:50	2:58	1:00
	2	500	3:41			0:46	2:54	1:00
		750	3:43			0:48	2:56	1:00
		1000	3:45			0:50	2:58	1:00
	3	500	3:41			0:46	2:54	1:00
		750	3:43			0:48	2:56	1:00
		1000	3:45			0:50	2:58	1:00
5	1	500	2:26	0:05	1:35	0:46	2:04	1:00
		750	2:28			0:48	2:06	1:00
		1000	2:30			0:50	2:08	1:00
	2	500	2:26			0:46	2:04	1:00
		750	2:28			0:48	2:06	1:00
		1000	2:30			0:50	2:08	1:00
	3	500	2:26			0:46	2:04	1:00
		750	2:28			0:48	2:06	1:00
		1000	2:30			0:50	2:08	1:00

PROG.	DORAGE	TAILLE (g)	TEMPS (h)	PRÉ-CHAUFFAGE (h)	PREPARATION DE LA PATE (Pétrissage-Repos-Levée) (h)	CUISSON (h)	EXTRA (h)	MAINTIEN AU CHAUD (h)
6	1	500 750 1000	3:12 3:17 3:22	-	2:27	0:45 0:50 0:55	2:50 2:55 3:00	1:00 1:00 1:00
	2	500 750 1000	3:12 3:17 3:22			0:45 0:50 0:55	2:50 2:55 3:00	1:00 1:00 1:00
	3	500 750 1000	3:12 3:17 3:22			0:45 0:50 0:55	2:50 2:55 3:00	1:00 1:00 1:00
7	1	500 750 1000	2:32 2:37 2:42	-	1:47	0:45 0:50 0:55	2:10 2:15 2:20	1:00 1:00 1:00
	2	500 750 1000	2:32 2:37 2:42			0:45 0:50 0:55	2:10 2:15 2:20	1:00 1:00 1:00
	3	500 750 1000	2:32 2:37 2:42			0:45 0:50 0:55	2:10 2:15 2:20	1:00 1:00 1:00
8	-	1000	1:20	-	0:32	0:48	-	1:00
9	-	500	1:50	-	0:30	1:20	-	-
10	-	-	1:05	-	0:15	0:50	-	-
11	-	750	1:30	-	1:30	-	-	-
12	-		de 0:10 à 1:00 par tranche de 10 mn	-	-	de 0:10 à 1:00 par tranche de 10 mn	-	-

Remarque : la durée totale n'inclut pas le temps de maintien au chaud pour les programmes 1 à 8 inclus.