



MARQUE: SAMSUNG
REFERENCE: FW77S UST
CODiC: 4228669



NOTICE



FW77S*

Four micro-ondes

Manuel d'utilisation et guide de cuisson

un monde de possibilités

Nous vous remercions d'avoir choisi ce produit Samsung.

Veillez noter que la garantie Samsung n'inclut pas les déplacements du service après-vente pour expliquer le fonctionnement de l'appareil, corriger une installation non correcte ou effectuer des opérations de nettoyage ou d'entretien normaux.

SAMSUNG

sommaire

Consignes de sécurité.....	2
Fonctionnalités du four.....	12
Four.....	12
Tableau de commande.....	12
Accessoires.....	13
Utilisation du four.....	13
Réglage de l'horloge.....	13
Cuisson/Réchauffage.....	14
Niveaux de puissance.....	14
Arrêt de la cuisson.....	14
Réglage du temps de cuisson.....	15
Utilisation de la fonction de désodorisation.....	15
Réglage du mode d'économie d'énergie.....	15
Utilisation de la fonction réchauffage automatique.....	15
Réglages de la fonction réchauffage automatique.....	16
Utilisation de la fonction décongélation.....	16
Réglages de la fonction décongélation automatique.....	16
Utilisation de la fonction cuisson vapeur automatique.....	17
Réglages de la cuisson vapeur automatique.....	17
Réglages de la cuisson vapeur manuelle.....	18
Réglage d'un temps de repos.....	19
Utilisation de la fonction de mémorisation.....	19
Arrêt du signal sonore.....	20
Sécurité enfants.....	20
Guide des récipients.....	20
Dépannage.....	21
Caractéristiques techniques.....	25

consignes de sécurité

CONSIGNES DE SÉCURITÉ IMPORTANTES

LISEZ ATTENTIVEMENT CE MANUEL ET CONSERVEZ-LE PRÉCIEUSEMENT EN VUE D'UNE CONSULTATION ULTÉRIEURE.

FONCTION MICRO-ONDES UNIQUEMENT

AVERTISSEMENT : si la porte ou les joints de la porte sont endommagés, le four ne doit pas être utilisé tant que ces pièces n'ont pas été réparées par une personne qualifiée.

AVERTISSEMENT : il est très dangereux pour toute personne non habilitée d'effectuer des manipulations ou des réparations impliquant le démontage de l'habillage de protection contre les micro-ondes.

AVERTISSEMENT : les liquides et autres aliments ne doivent pas être réchauffés dans des récipients fermés car ils risquent d'exploser.

AVERTISSEMENT : n'autorisez un enfant à utiliser le four sans surveillance que si vous lui avez donné les instructions appropriées lui permettant de se servir de l'appareil en toute sécurité et de comprendre les dangers qu'implique une mauvaise utilisation.

Cet appareil est destiné à une utilisation domestique uniquement et il n'est pas destiné à être utilisé :

- dans l'espace cuisine réservé au personnel de magasins, bureaux ou autres environnements professionnels ;
- dans les fermes ;
- par les clients d'hôtels, motels et autres lieux résidentiels ;
- dans les lieux de type chambre d'hôtes.

Utilisez uniquement des ustensiles adaptés à la cuisson au four micro-ondes.

Lorsque vous faites réchauffer des aliments dans des récipients en plastique ou en papier, veillez à ce que ces derniers ne s'enflamment pas.

Les récipients métalliques pour les aliments et les boissons ne sont pas autorisés pour une cuisson au four à micro-ondes.

Ce four micro-ondes est prévu pour faire chauffer des aliments et des liquides. Le séchage des aliments ou de vêtements et le chauffage de compresses chauffantes, pantoufles, éponges, chiffon mouillé ou similaire peut entraîner des blessures, des flammes ou un incendie.

Si de la fumée est constatée (s'échappe de l'appareil), éteignez-le ou débranchez-le de la prise murale et laissez la porte de celui-ci fermée afin d'étouffer les flammes.

Si vous faites réchauffer des liquides au four à micro-ondes, l'ébullition peut survenir à retardement. Faites donc bien attention lorsque vous sortez le récipient du four.

Avant de consommer le contenu des biberons et des petits pots pour bébé, vérifiez-en toujours la température pour éviter tout risque de brûlure ; pour ce faire, mélangez-en le contenu ou secouez-les.

Ne faites jamais réchauffer d'œufs (frais ou durs) dans leur coquille car ils risquent d'éclater, et ce même une fois le cycle de cuisson terminé.

Le four doit être nettoyé régulièrement afin d'en retirer tout reste de nourriture.

En négligeant la propreté de votre four, vous risquez d'en détériorer les surfaces et par conséquent, d'en réduire la durée de vie et de créer des situations dangereuses.

Le four micro-ondes est destiné à être posé sur un comptoir ou un plan de travail (non encastrable) uniquement ; il ne doit pas être installé dans un meuble.

Ne tentez jamais de nettoyer le four au jet d'eau.

L'appareil n'est pas destiné à être installé dans un véhicule (ex. : caravane ou tout autre véhicule similaire).

Cet appareil n'est pas conçu pour être utilisé par des personnes (y compris les enfants) dont les capacités physiques, sensorielles ou mentales sont réduites, ou ayant une expérience et des connaissances insuffisantes sur le sujet, sauf si celles-ci sont sous la surveillance de la personne responsable de leur sécurité ou si cette dernière leur a expliqué comment utiliser l'appareil.

Les enfants doivent rester sous la surveillance d'un adulte afin de s'assurer qu'ils ne jouent pas avec l'appareil.

Cet appareil peut être utilisé par des enfants à partir de 8 ans et des personnes ayant des capacités physiques, sensorielles ou mentales réduites ou un manque d'expérience et de connaissances, uniquement s'ils sont assistés ou si vous leur avez donné les instructions appropriées leur permettant de se servir de l'appareil en toute sécurité et de comprendre les risques encourus. Les enfants ne doivent pas jouer avec l'appareil. Le nettoyage et l'entretien de l'appareil ne doivent pas être effectués par un enfant sans surveillance.

Si le cordon d'alimentation est endommagé, il doit être remplacé par le fabricant, son réparateur agréé ou par toute personne de qualification similaire, afin d'éviter tout danger.

Ce four doit être positionné dans une direction appropriée et à une hauteur permettant un accès facile à la zone intérieure et aux commandes.

Avant d'utiliser votre four pour la première fois, celui-ci doit fonctionner pendant 10 minutes avec de l'eau.

Si l'appareil génère un bruit anormal, une odeur de brûlé ou de la fumée, débranchez immédiatement la prise et contactez le service de dépannage le plus proche.

Installez le four à micro-ondes de telle façon que la prise reste facilement accessible.

INSTALLATION DU FOUR MICRO-ONDES

1. Retirez tout élément d'emballage de l'intérieur du four. Installez l'anneau de guidage et le plateau. Vérifiez que le plateau tourne librement.
2. Installez le four à micro-ondes de telle façon que la prise reste facilement accessible.

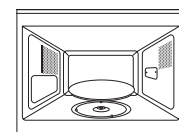

IMPORTANT : Si le cordon d'alimentation est défectueux, il doit être remplacé par un câble ou un ensemble spécial disponible chez votre fabricant ou chez un réparateur agréé. Pour votre propre sécurité, branchez le câble sur une prise de terre CA appropriée. Si le câble électrique de cet appareil est endommagé, il doit être remplacé par un câble spécial.

IMPORTANT : N'installez pas le four dans un environnement chaud ou humide (ex. : à côté d'un radiateur ou d'un four traditionnel). Respectez les caractéristiques électriques du four ; si vous utilisez une rallonge, celle-ci doit correspondre aux normes du câble d'alimentation d'origine.

Avant d'utiliser votre four pour la première fois, nettoyez les parois intérieures de celui-ci ainsi que le joint d'étanchéité de la porte à l'aide d'un chiffon humide.

CONSIGNES D'INSTALLATION DU FOUR À MICRO-ONDES

Cet appareil est conforme aux réglementations de l'UE.

Mise au rebut de l'emballage et de l'appareil

L'emballage de l'appareil est recyclable.

Les matériaux suivants peuvent être utilisés :

- carton ;
- film de polyéthylène (PE) ;
- polystyrène sans CFC (mousse rigide de polystyrène).

Mettez ces matériaux au rebut de manière responsable et conformément à la législation.

Les autorités peuvent vous fournir des renseignements sur le mode de mise au rebut convenable des appareils domestiques usagés.

Consignes de sécurité

L'appareil ne doit être branché que par un technicien qualifié.

Le four à micro-ondes a été conçu pour un usage domestique. Vous devez l'utiliser exclusivement pour faire cuire des aliments. Cet appareil est très chaud pendant et après l'utilisation. Gardez cela à l'esprit si de jeunes enfants s'approchent de l'appareil.

Installation à proximité d'un four traditionnel

- Lorsqu'un four à micro-ondes doit être installé près d'un four traditionnel, un espace suffisant doit être laissé entre eux, afin d'éviter toute surchauffe. En effet, en présence de températures trop élevées, le cadre peut se ramollir et se courber. Bien entendu, il est important de respecter à la lettre les consignes d'installation du fabricant du four traditionnel.
- Un four à micro-ondes encastré ne doit pas être installé au-dessus d'un four traditionnel, car cela pourrait avoir un impact négatif sur le système de refroidissement du four à micro-ondes en raison de l'air chaud produit par le four traditionnel.

Raccordement électrique

Le réseau domestique auquel l'appareil est raccordé doit être conforme aux règlements locaux et nationaux. Si vous souhaitez établir une connexion fixe, assurez-vous que la ligne d'alimentation est équipée d'un espace de contact d'au moins 3 mm.

Dimensions d'encastrement

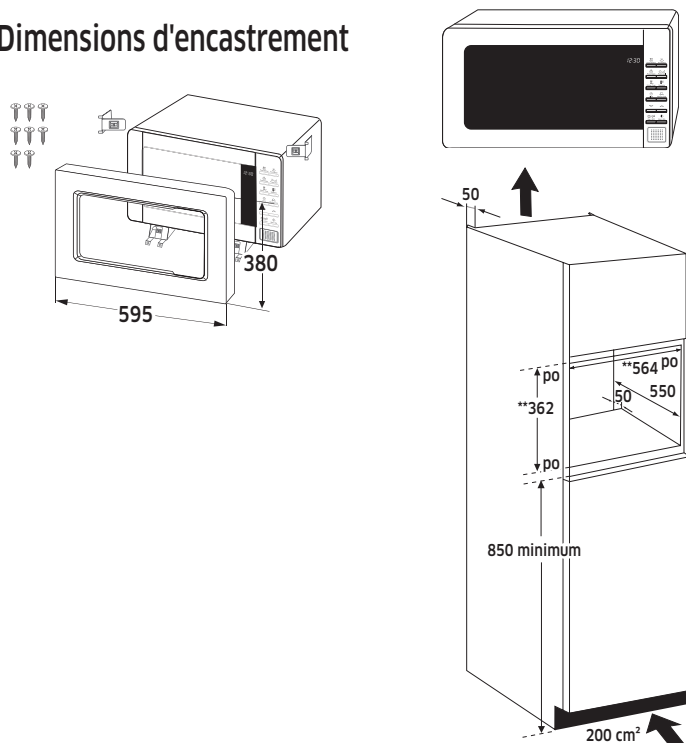

Français - 6

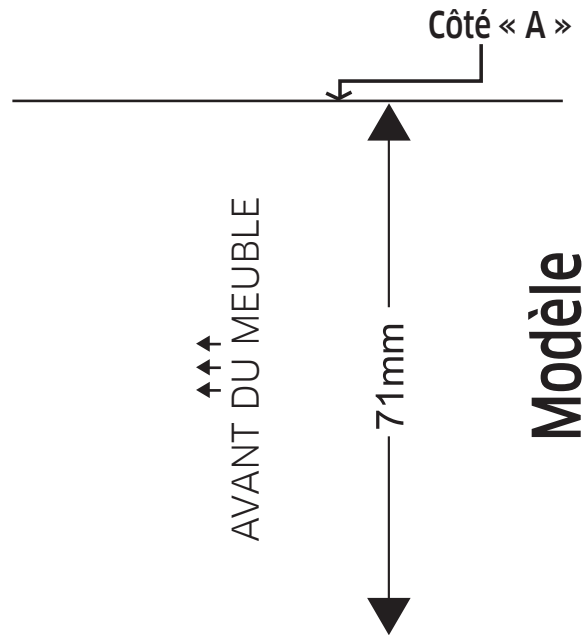

1. Utilisez le foret de 3 mm pour percer les trous.
Fixer les vis dans le support d'installation. (Fig 1)
2. Insérez le four à micro-ondes dans le meuble. (Fig 2)
3. Utilisez le modèle pour positionner la base du support à 71 mm du côté « A » du meuble. (Fig 3)
4. Utilisez le foret de 3 mm pour percer les trous.
Fixer les vis dans la base du support. (Fig 4)
5. Installez le cadre. (Fig 5)
6. Effectuez le branchement électrique. Vérifiez que l'appareil fonctionne.

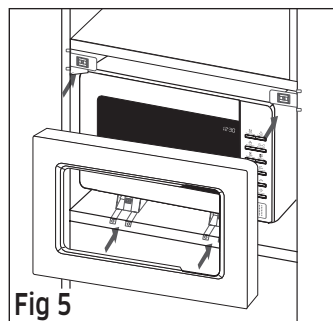
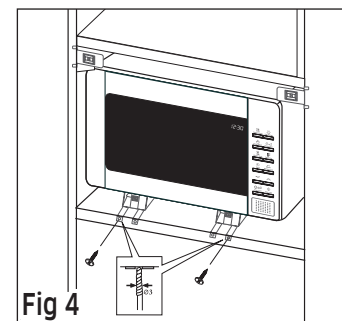
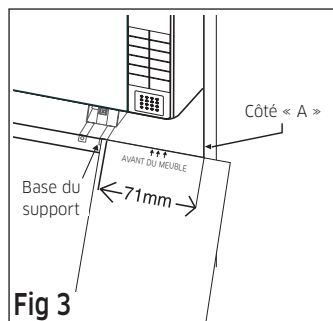
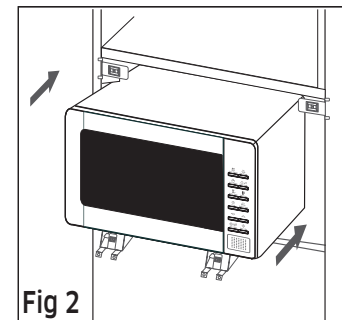
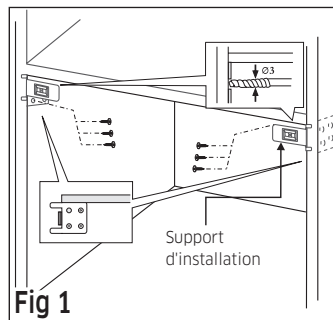

FONCTION DU FOUR UNIQUEMENT (EN OPTION)

AVERTISSEMENT : en raison des températures élevées que le four génère, l'appareil ne doit être utilisé par des enfants que sous la surveillance d'un adulte lorsqu'il fonctionne en mode combiné.

Cet appareil devient très chaud pendant son utilisation. Prenez garde à ne pas toucher les éléments chauffants situés à l'intérieur du four.

AVERTISSEMENT : Les parties accessibles peuvent devenir très chaudes pendant l'utilisation. Les enfants en bas âge doivent être tenus à l'écart.

Un nettoyeur vapeur ne doit pas être utilisé.

N'utilisez jamais de produits abrasifs ou de grattoirs métalliques pour nettoyer la porte du four ; ils pourraient en rayer la surface et, par conséquent, casser le verre.

AVERTISSEMENT : Afin d'éviter tout risque d'électrocution, veillez à ce que l'appareil soit hors tension avant de procéder au remplacement de l'ampoule.

N'utilisez jamais de produits abrasifs ou de grattoirs métalliques pour nettoyer la porte du four ; ils pourraient en rayer la surface et, par conséquent, casser le verre.

AVERTISSEMENT : L'appareil et ses pièces accessibles deviennent très chauds pendant l'utilisation. Prenez garde à ne pas toucher les éléments chauffants.

Les enfants de moins de 8 ans ne doivent pas s'approcher de l'appareil s'ils sont sans surveillance.

Cet appareil peut être utilisé par des enfants à partir de 8 ans et des personnes ayant des capacités physiques, sensorielles ou mentales réduites ou un manque d'expérience et de connaissances, uniquement s'ils sont assistés ou si vous leur avez donné les instructions appropriées leur permettant de se servir de l'appareil en toute sécurité et de comprendre les risques encourus. Les enfants ne doivent pas jouer avec l'appareil. Le nettoyage et l'entretien de l'appareil ne doivent pas être effectués par un enfant sans surveillance.

Lors de l'utilisation du four, la porte ou la surface extérieure peut devenir chaude.

Lors de l'utilisation du four, les surfaces accessibles peuvent devenir très chaudes.

Les appareils ne sont pas conçus pour être utilisés avec une minuterie extérieure ou une télécommande.

Cet appareil peut être utilisé par des enfants à partir de 8 ans et des personnes ayant des capacités physiques, sensorielles ou mentales réduites ou un manque d'expérience et de connaissances, uniquement s'ils sont assistés ou si vous leur avez donné les instructions appropriées leur permettant de se servir de l'appareil en toute sécurité et de comprendre les risques encourus. Les enfants ne doivent pas jouer avec l'appareil. Le nettoyage et l'entretien de l'appareil ne doivent pas être effectués par un enfant âgé de moins de 8 ans si celui-ci est sans surveillance.

Maintenez l'appareil et son cordon hors de la portée des enfants âgés de moins de 8 ans.

Consignes de sécurité générales

Toute modification ou réparation doit être effectuée par du personnel qualifié uniquement. Ne faites pas chauffer des aliments ou des liquides fermés dans des récipients pour la fonction micro-ondes.

N'utilisez pas de benzène, de diluant, d'alcool ou de nettoyeur vapeur ou haute pression pour nettoyer l'appareil.

N'installez pas le four : près d'un radiateur ou d'une matière inflammable ; dans des lieux humides, huileux, poussiéreux ou exposés à la lumière directe du soleil ou à l'eau ; dans des endroits avec risque de fuite de gaz ; ou sur une surface non plane.

Ce four doit être correctement relié à la terre en conformité aux normes locales et nationales.

Utilisez régulièrement un chiffon sec pour retirer les substances étrangères présentes sur les bornes et les points de contact de la fiche d'alimentation.

Ne tirez pas sur le cordon d'alimentation et faites en sorte de ne jamais le plier à l'excès ou de poser des objets lourds dessus.

En cas de fuite de gaz (propane, GPL, etc.), aérez immédiatement. Ne touchez pas non plus l'appareil.

Ne manipulez pas le cordon d'alimentation avec les mains mouillées.

Lorsque le four est en marche, ne l'éteignez pas en débranchant le cordon d'alimentation. N'insérez pas vos doigts ou des substances étrangères. Si des substances étrangères pénètrent dans le four, débranchez le cordon d'alimentation et contactez un service après-vente Samsung local.

N'exercez pas de pression excessive ni de choc sur le four.

Ne placez pas le four sur des objets fragiles.

Veillez à ce que la tension, la fréquence et l'intensité du courant soient conformes aux caractéristiques de l'appareil.

Branchez fermement la fiche d'alimentation dans la prise murale. N'utilisez pas d'adaptateurs multiprise, de rallonges ou de transformateurs électriques.

N'accrochez pas le cordon d'alimentation sur des objets métalliques. Assurez-vous que le cordon passe entre les objets ou derrière le four.

N'utilisez jamais une fiche d'alimentation ou un cordon d'alimentation endommagé(e) ou une prise murale mal fixée. En cas de fiches ou de cordons d'alimentation endommagé(e)s, contactez un service après-vente Samsung local.

Ne versez et ne vaporisez jamais d'eau directement sur le four.

Ne posez pas d'objets sur le dessus du four, à l'intérieur ou sur la porte.

Ne vaporisez pas de substances volatiles, telles que de l'insecticide, sur la surface du four.

N'entreposez aucun produit inflammable dans le four. Du fait que les vapeurs d'alcool peuvent entrer en contact avec les parties chaudes du four, faites attention lorsque vous faites chauffer des aliments ou des boissons contenant de l'alcool.

Les enfants peuvent se cogner ou se coincer les doigts avec la porte. Lors de l'ouverture/fermeture de la porte, tenez les enfants à l'écart.

Avertissement pour la cuisson au four à micro-ondes

Si vous faites réchauffer des boissons au four à micro-ondes, l'ébullition peut survenir à retardement ; faites donc toujours bien attention lorsque vous manipulez le récipient. Laissez toujours reposer les boissons au moins 20 secondes avant de les manipuler.

Si nécessaire, mélangez pendant le réchauffage. Remuez toujours après le réchauffage. En cas de brûlure, effectuez les gestes de premiers secours suivants :

1. immergez la zone brûlée dans de l'eau froide pendant au moins 10 minutes ;
2. recouvrez-la d'un tissu propre et sec ;
3. N'appliquez aucune crème, huile ou lotion ;

Pour éviter d'endommager le plateau ou la grille, ne le/la plonge pas dans l'eau immédiatement après la cuisson.

N'utilisez pas le four pour une cuisson à bain d'huile car la température de l'huile ne peut pas être contrôlée. Cela pourrait entraîner un débordement soudain d'huile chaude.

Précautions à prendre pour le four à micro-ondes

Utilisez uniquement des ustensiles adaptés à la cuisson aux micro-ondes. N'utilisez pas de récipients métalliques, de vaisselle comportant des ornements dorés ou argentés, de brochettes, etc.

Retirez les attaches métalliques. Un arc électrique peut se former.

N'utilisez pas le four pour sécher des papiers ou des vêtements.

Utilisez des temps de cuisson ou de chauffe réduits pour les petites quantités d'aliments afin de leur éviter de surchauffer et de brûler.

Tenez le cordon et la fiche d'alimentation à distance de sources d'eau et de chaleur.

Pour éviter le risque d'explosion, ne faites pas chauffer d'œufs avec leur coquille ou des œufs durs. Ne faites pas chauffer de récipients fermés hermétiquement ou sous vide, des noisettes, des tomates, etc.

Ne couvrez jamais les orifices de ventilation du four avec un torchon ou du papier.

Il existe un risque d'incendie. Le four peut surchauffer et s'éteindre automatiquement et rester arrêté jusqu'à ce qu'il soit suffisamment refroidi.

Utilisez toujours des maniques lorsque vous sortez un plat du four.

Remuez les liquides à la moitié du temps de chauffe et laissez reposer au moins 20 secondes une fois le temps écoulé pour éviter les projections brûlantes.

Lorsque vous ouvrez la porte du four, maintenez une certaine distance entre vous et l'appareil pour éviter d'être brûlé par l'air chaud ou la vapeur sortant du four.

Ne faites jamais fonctionner le four à vide. Le four s'arrête automatiquement pendant 30 minutes pour des raisons de sécurité. Nous vous recommandons de laisser en permanence un verre d'eau à l'intérieur du four ; ainsi, si vous le mettez en marche par inadvertance alors qu'il est vide, l'eau absorbera les micro-ondes.

Installez le four en respectant les dégagements indiqués dans le présent manuel. (voir Installation du four micro-ondes).

Soyez prudent lorsque vous branchez d'autres appareils électriques sur une prise située à proximité du four.

Précautions à prendre pour l'utilisation du four à micro-ondes

La non-observation des précautions d'emploi suivantes peut se traduire par une exposition dangereuse à l'énergie des micro-ondes.

- N'utilisez pas le four avec la porte ouverte. Ne manipulez pas les systèmes de verrouillage (loquets de la porte). N'insérez pas d'objets dans les orifices de verrouillage de sécurité.
- Ne placez aucun objet entre la façade du four et la porte et ne laissez aucune tache ni aucun reste de produit d'entretien s'accumuler sur les surfaces assurant l'étanchéité. Maintenez la porte et les joints d'étanchéité propres en permanence : après chaque utilisation du four, essuyez-les d'abord avec un chiffon humide, puis avec un chiffon doux et sec.
- N'utilisez pas le four si celui-ci est endommagé. Utilisez-le uniquement après l'avoir fait réparer par un technicien qualifié.
Important : la porte du four doit fermer correctement. La porte ne doit pas être courbée ; les charnières de la porte ne doivent pas être cassées ou lâches ; les joints de la porte et les surfaces d'étanchéité ne doivent pas être endommagés(e).
- Tous les ajustements et réparations doivent être effectués(e)s par un technicien qualifié.

Garantie limitée

Samsung facturera les travaux de réparation lorsqu'un accessoire doit être réparé ou un défaut esthétique corrigé, si l'endommagement de l'appareil ou de l'accessoire a été occasionné par le client. Les éléments concernés par cette stipulation sont :

- Une porte, des poignées, un panneau extérieur ou un tableau de commande bosselé(es), rayé(es) ou cassé(es).
- Un plateau, un guide de plateau roulant, un coupleur, ou une grille métallique brisé(e) ou manquant(e).

Utilisez ce four uniquement pour l'usage auquel il est destiné (tel que décrit dans ce manuel). Les avertissements et les consignes de sécurité importantes contenus dans ce manuel ne sont pas exhaustifs. Il est de votre responsabilité de faire appel à votre bon sens et de faire preuve de prudence et de minutie lors de l'installation, de l'entretien et de l'utilisation du four.

Ces consignes d'utilisation couvrant plusieurs modèles, les caractéristiques de votre four micro-ondes peuvent différer légèrement de celles décrites dans ce manuel et certains symboles d'avertissement peuvent ne pas s'appliquer. Pour toute question, contactez un service après-vente Samsung local ou recherchez de l'aide et des informations en ligne sur www.samsung.com.

Utilisez ce four pour faire chauffer des aliments uniquement. Il est uniquement destiné à un usage domestique. Ne faites jamais chauffer de textiles ou de coussins remplis de grains. Le fabricant ne peut être tenu responsable des dommages provoqués par une utilisation non conforme ou incorrecte du four.

Pour éviter de détériorer la surface du four et de générer des situations dangereuses, assurez-vous que le four soit toujours propre et bien entretenu.

Définition du groupe de produits

Cet appareil est un équipement qui utilise des fréquences ISM de classe B groupe 2. Le groupe 2 contient tous les équipements ISM dans lesquels l'énergie radioélectrique est intentionnellement générée et/ou utilisée sous la forme de radiations électromagnétiques pour le traitement de matière ainsi que les équipements d'usinage par électro-érosion et de soudure à l'arc.

Les équipements de classe B sont des équipements adaptés à l'usage dans les établissements domestiques et ceux directement reliés à un réseau d'alimentation électrique basse tension qui alimente les bâtiments utilisés à des fins domestiques.

Les bons gestes de mise au rebut de ce produit (Déchets d'équipements électriques et électroniques)



(Applicable aux pays disposant de systèmes de collecte séparés)

Ce symbole sur le produit, ses accessoires ou sa documentation indique que ni le produit, ni ses accessoires électroniques usagés (chargeur, casque audio, câble USB, etc.) ne peuvent être jetés avec les autres déchets ménagers. La mise au rebut incontrôlée des déchets présentant des risques environnementaux et de santé publique, veuillez séparer vos produits et accessoires usagés des autres déchets. Vous favoriserez ainsi le recyclage de la matière qui les compose dans le cadre d'un développement durable. Les particuliers sont invités à contacter le magasin leur ayant vendu le produit ou à se renseigner auprès des autorités locales pour connaître les procédures et les points de collecte de ces produits en vue de leur recyclage. Les entreprises et particuliers sont invités à contacter leurs fournisseurs et à consulter les conditions de leur contrat de vente. Ce produit et ses accessoires ne peuvent être jetés avec les autres déchets.

Pour obtenir des informations sur les engagements environnementaux de Samsung et sur les obligations réglementaires spécifiques à l'appareil (par ex. la réglementation REACH), rendez-vous sur : samsung.com/uk/aboutsamsung/samsungelectronics/corporatecitizenship/data_corner.html

fonctionnalités du four

FOUR

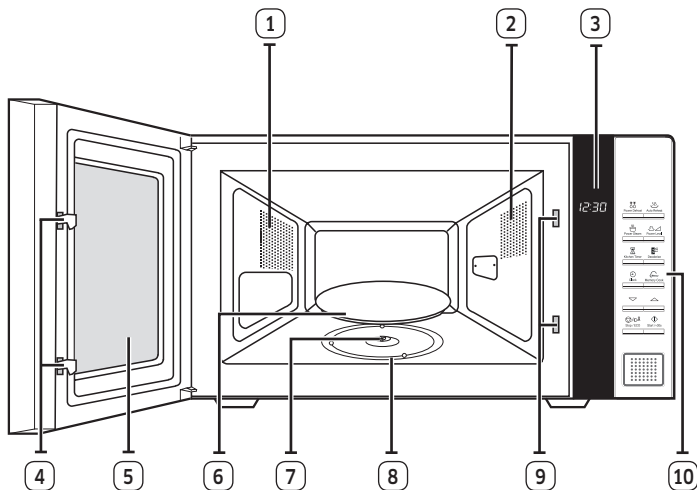

1. ORIFICES DE VENTILATION
2. ÉCLAIRAGE
3. ÉCRAN
4. LOQUETS DE LA PORTE
5. PORTE
6. PLATEAU TOURNANT
7. COUPLEUR
8. ANNEAU DE GUIDAGE
9. ORIFICES DU SYSTÈME DE VERROUILLAGE DE SÉCURITÉ
10. TABLEAU DE COMMANDE

TABLEAU DE COMMANDE

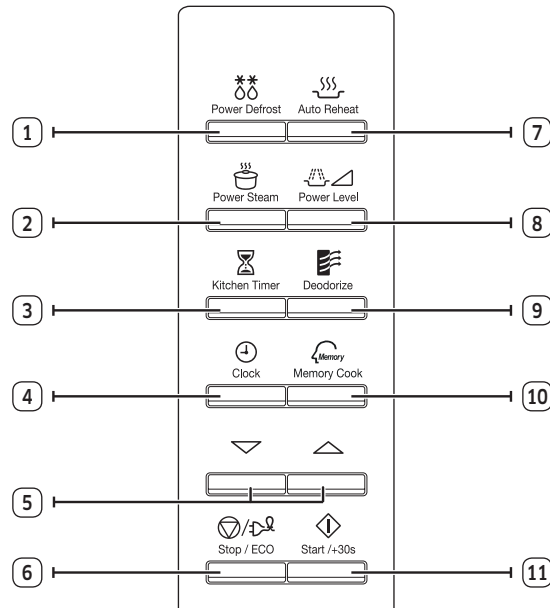

1. BOUTON DE DÉCONGÉLATION RAPIDE AUTOMATIQUE
2. SÉLECTION DE VAPEUR AUTOMATIQUE
3. BOUTON MINUTERIE
4. RÉGLAGE DE L'HORLOGE
5. BOUTON HAUT/BAS (temps de cuisson, poids et quantité)
6. BOUTON ARRÊT/ÉCONOMIE D'ÉNERGIE
7. SÉLECTION DU MODE DE RÉCHAUFFAGE AUTOMATIQUE
8. SÉLECTION DU MODE MICRO-ONDES/NIVEAU DE PUISSANCE
9. BOUTON DÉSODORISATION
10. BOUTON CUISSON MÉMORISÉE
11. BOUTON DÉPART/+30S

utilisation du four

RÉGLAGE DE L'HORLOGE

Votre four micro-ondes est équipé d'une horloge. Lors de la mise sous tension, « :0 », « 88:88 » ou « 12:00 » s'affiche automatiquement. Réglez l'heure actuelle. Vous pouvez afficher l'heure au format 24 ou 12 heures. Vous devez régler l'horloge :



- à l'installation initiale ;
- après une coupure de courant.

 N'oubliez pas de changer l'heure lors du passage à l'heure d'hiver ou à l'heure d'été.

 Clock	1. Pour afficher l'heure... au format 24 heures. au format 12 heures. Appuyez sur le bouton Clock (Horloge) une fois ou deux.
 	2. Appuyez sur les boutons Down (Bas) et Up (Haut) pour régler l'heure.
 Clock	3. Appuyez sur le bouton Clock (Horloge) .
 	4. Appuyez sur les boutons Down (Bas) et Up (Haut) pour régler les minutes.
 Clock	5. Appuyez sur le bouton Clock (Horloge) .

ACCESSOIRES

Selon le modèle de votre four micro-ondes, vous disposez de plusieurs accessoires à fonctionnalités multiples.

	1. Anneau de guidage , à placer au centre du four. Fonction : l'anneau de guidage sert de support au plateau.
	2. Plateau tournant , à placer sur l'anneau de guidage en enclenchant la partie centrale sur le coupleur. Fonction : Ce plateau constitue la principale surface de cuisson ; il peut être facilement retiré pour être nettoyé.
	3. Cuiseur-vapeur , reportez-vous en page 17 et 18. Fonction : En mode Power Steam (Cuisson vapeur), utilisez le cuiseur-vapeur en plastique.



 N'utilisez **JAMAIS** le four à micro-ondes sans l'anneau de guidage et le plateau tournant.

CUISSON/RÉCHAUFFAGE

Suivez les instructions ci-dessous lorsque vous souhaitez faire cuire ou réchauffer des aliments.

Vérifiez TOUJOURS les réglages de cuisson avant de laisser le four sans surveillance.

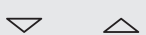
Posez le plat au centre du plateau tournant, puis fermez la porte.

 Power Level	<ol style="list-style-type: none">1. Appuyez sur le bouton Power Level (Niveau de puissance). Résultat : Les indications pour la puissance de cuisson maximale (850 W) s'affichent : Réglez le niveau de puissance approprié en appuyant de nouveau sur le bouton Power Level (Niveau de puissance) jusqu'à ce que la puissance souhaitée s'affiche. Pour plus d'informations, reportez-vous au tableau des puissances.
	<ol style="list-style-type: none">2. Réglez le temps de cuisson en appuyant sur les boutons Down (Bas) et Up (Haut) selon vos besoins.
 Start /+30s	<ol style="list-style-type: none">3. Appuyez sur le bouton Start/+30s (Départ/+30s). Résultat : L'éclairage du four est activé et le plateau commence à tourner.<ol style="list-style-type: none">1) Lorsque la cuisson est terminée, un signal sonore retentit quatre fois.2) Le signal de rappel de fin de cuisson retentit 3 fois (une fois toutes les minutes).3) L'heure actuelle s'affiche à nouveau.

 **Ne mettez jamais le four micro-ondes en route lorsqu'il est vide.**

 Pour chauffer un plat pendant une courte durée à pleine puissance (850 W), il vous suffit d'appuyer sur le bouton **+30s** autant de fois que vous souhaitez ajouter de tranches de 30 secondes au temps de cuisson. Le four se met en marche immédiatement

NIVEAUX DE PUISSANCE

Les niveaux de puissance figurant ci-dessous sont disponibles.



Niveau de puissance	Puissance
	Micro-ondes
ÉLEVÉ	850 W
MOYENNEMENT ÉLEVÉE	600 W
MOYENNE	450 W
MOYENNEMENT FAIBLE	300 W
DÉCONGÉLATION	180 W
BASSE/MAINTIEN AU CHAUD	100 W

 Si vous sélectionnez une puissance élevée, le temps de cuisson devra être réduit.

 En revanche, si vous sélectionnez une puissance moins élevée, le temps de cuisson devra être augmenté.

ARRÊT DE LA CUISSON

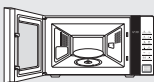
Vous pouvez arrêter la cuisson à tout moment pour contrôler les aliments.

	<ol style="list-style-type: none">1. Pour interrompre provisoirement la cuisson, ouvrez la porte. Résultat : la cuisson s'arrête. Pour reprendre la cuisson, fermez la porte et appuyez de nouveau sur le bouton Start/+30s (Départ/+30s).
 Stop / ECO	<ol style="list-style-type: none">2. Pour arrêter la cuisson complètement, appuyez sur le bouton Stop/ECO (Arrêt/ÉCO). Résultat : la cuisson s'arrête. Si vous désirez annuler les réglages de cuisson, appuyez sur le bouton Stop/ECO (Arrêt/ÉCO).

 Vous pouvez également annuler un réglage avant de mettre le four en route en appuyant simplement sur le bouton **Stop/ECO (Arrêt/ÉCO)**.

RÉGLAGE DU TEMPS DE CUISON

 Start /+30s	<p>Vous pouvez augmenter le temps de cuisson en appuyant sur le bouton +30s autant de fois que vous souhaitez ajouter de tranches de 30 secondes.</p> <p>Appuyez sur le bouton +30s autant de fois que vous souhaitez ajouter de tranches de 30 secondes.</p>
--	---

UTILISATION DE LA FONCTION DE DÉSODORISATION

 Deodorize	<p>Pour éliminer la fumée ou les odeurs de cuisson à l'intérieur du four, utilisez la fonction de désodorisation.</p> <p>Appuyez sur le bouton Deodorize (Désodorisation). Lorsque le nettoyage est terminé, un signal sonore retentit quatre fois.</p>
--	--

- ✎ La durée de désodorisation est réglée par défaut sur 5 minutes. Elle augmente de 30 secondes chaque fois que vous appuyez sur le bouton **+30s**.
- ✎ La durée maximale de désodorisation est fixée à 15 minutes.

RÉGLAGE DU MODE D'ÉCONOMIE D'ÉNERGIE

Le four possède un mode d'économie d'énergie. Celui-ci permet d'économiser l'électricité lorsque le four n'est pas utilisé.

 Stop / ECO	<ul style="list-style-type: none">• Appuyez sur le bouton Stop/ECO (Arrêt/ÉCO).• Pour désactiver le mode Économie d'énergie, ouvrez la porte ; l'écran affiche alors l'heure actuelle. Le four peut alors être utilisé.
---	---



- ✎ **Fonction d'économie d'énergie automatique**
Si vous ne sélectionnez aucune fonction lorsque l'appareil est en cours de réglage ou de fonctionnement en état d'arrêt temporaire, la fonction est annulée et l'horloge s'affiche après 25 minutes.
Le voyant Four s'éteint après 5 minutes lorsque la porte est ouverte.

UTILISATION DE LA FONCTION RÉCHAUFFAGE AUTOMATIQUE

La fonction **Auto Reheat (Réchauffage automatique)** propose quatre réglages préprogrammés.

Vous n'avez donc besoin de régler ni le temps de cuisson, ni la puissance. Vous pouvez régler la quantité en appuyant sur les boutons **Down (Bas)** et **Up (Haut)**.

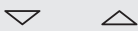

Placez le plat au centre du plateau tournant, puis refermez la porte.

 Auto Reheat	1. Sélectionnez le type d'aliment que vous souhaitez faire cuire en appuyant une ou plusieurs fois sur le bouton Auto Reheat (Réchauffage automatique) .
	2. Sélectionnez la quantité en appuyant sur les boutons Down (Bas) et Up (Haut) . (Reportez-vous au tableau ci-contre.)
 Start /+30s	3. Appuyez sur le bouton Start/+30s (Départ/+30s) . Résultat : La cuisson démarre. Une fois la cuisson terminée. 1) Le signal sonore retentit quatre fois. 2) Le signal de rappel de fin de cuisson retentit 3 fois (une fois toutes les minutes). 3) L'heure actuelle s'affiche à nouveau.

- ✎ Utilisez uniquement de la vaisselle adaptée à la cuisson aux micro-ondes.

RÉGLAGES DE LA FONCTION RÉCHAUFFAGE AUTOMATIQUE

Le tableau suivant répertorie les divers programmes Réchauffage automatique, les quantités et les instructions appropriées.





Code/Aliment	Taille de la portion	Consignes
1 Plats préparés (réfrigérés) 	300 à 350 g 400 à 450 g	Placez les aliments dans une assiette en céramique et recouvrez-la d'un film plastique spécial micro-ondes. Ce programme convient à la cuisson de plats composés de trois aliments différents (ex. : viande en sauce, légumes et accompagnements tels que pommes de terre, riz ou pâtes). Laissez reposer 3 minutes.
2 Plats préparés (surgelés) *** 	300 à 350 g 400 à 450 g	Vérifiez que l'emballage est adapté à la cuisson aux micro-ondes, puis percez le film protecteur. Mettez le plat préparé surgelé dans le four. Ce programme convient à la cuisson de plats surgelés composés de trois aliments différents (exemple : viande en sauce, légumes et accompagnements tels que pommes de terre, riz ou pâtes). Laissez reposer 4 minutes.
3 Boissons Café, lait, thé, eau (à température ambiante) 	150 ml (1 tasse) 250 ml (1 grande tasse)	Versez le liquide dans une tasse (150 ml) ou un bol (250 ml) en céramique et placez le récipient au centre du plateau tournant. Faites réchauffer sans couvrir. Remuez avec précaution avant et après le temps de repos. Sortez les tasses du micro-ondes avec précaution (reportez-vous aux consignes de sécurité relatives aux liquides). Laissez reposer 1 à 2 minutes.

UTILISATION DE LA FONCTION DÉCONGÉLATION

Le mode **Auto Rapid Defrost (Décongélation automatique rapide)** permet de faire décongeler de la viande, de la volaille ou du poisson. Le temps de décongélation et la puissance se règlent automatiquement. Il vous suffit de sélectionner le programme et le poids correspondant aux aliments à décongeler.

 Utilisez uniquement de la vaisselle adaptée à la cuisson aux micro-ondes.



Placez le plat surgelé au centre du plateau, puis fermez la porte.

 Power Defrost	1. Appuyez sur le bouton Power Defrost (Décongélation) .
 	2. Réglez le poids des aliments en appuyant sur les boutons Down (Bas) et Up (Haut) . Le poids maximal est de 1500 g.
 Start /+30s	3. Appuyez sur le bouton Start/+30s (Départ/+30s) . Résultat : <ul style="list-style-type: none"> • La phase de décongélation commence. • Un signal sonore retentit à la moitié du temps de décongélation pour vous rappeler de retourner l'aliment. • Appuyez de nouveau sur le bouton Start/+30s (Départ/+30s) pour reprendre la décongélation.

 Vous pouvez aussi programmer la décongélation manuellement. Pour ce faire, sélectionnez la fonction Cuisson/Réchauffage au micro-ondes avec une puissance de 180 W. Reportez-vous au chapitre « Cuisson/Réchauffage » en page 14 pour de plus amples détails.

RÉGLAGES DE LA FONCTION DÉCONGÉLATION AUTOMATIQUE

Le tableau suivant répertorie les divers programmes **Power Defrost (Décongélation)**, les quantités et les instructions appropriées. Éliminez tous les éléments d'emballage des aliments avant de démarrer la décongélation. Placez la viande, la volaille ou le poisson dans une assiette en céramique.

Aliment	Taille de la portion	Consignes
 Viande	200 à 1500 g	Protégez les extrémités avec de l'aluminium. Retournez la viande au signal sonore. Ce programme convient à la cuisson des steaks, des côtelettes, de la viande hachée, des morceaux de poulet, des poulets entiers et des filets de poisson. Laissez reposer 15 à 60 minutes.
 Volaille		
 Poisson		



UTILISATION DE LA FONCTION CUISSON VAPEUR AUTOMATIQUE

Lorsque vous utilisez la fonction Power Steam (Cuisson vapeur), le temps de cuisson se règle automatiquement.

Vous pouvez régler la quantité en appuyant sur les boutons **Down (Bas)** et **Up(Haut)**.

 En mode Power Steam (Cuisson vapeur), utilisez le cuiseur-vapeur en plastique.

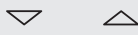
Placez le plat surgelé au centre du plateau, puis fermez la porte.

 Power Steam	1. Sélectionnez le type d'aliment que vous souhaitez faire cuire en appuyant une ou plusieurs fois sur le bouton Power Steam (Cuisson vapeur) .
	2. Sélectionnez la quantité en appuyant sur les boutons Down (Bas) et Up (Haut) . <i>(Reportez-vous au tableau ci-contre.)</i>
 Start /+30s	3. Appuyez sur le bouton Start/+30s (Départ/+30s) . Résultat : La cuisson démarre. Une fois terminé : 1) Le signal sonore retentit quatre fois. 2) Le signal de rappel de fin de cuisson retentit 3 fois (une fois toutes les minutes). 3) L'heure actuelle s'affiche à nouveau.

 Utilisez uniquement de la vaisselle adaptée à la cuisson aux micro-ondes.

Conseil pour la cuisson à la vapeur

Éléments du cuiseur-vapeur



Bol



Plateau

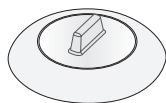

Couvercle

Utilisation du cuiseur-vapeur

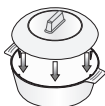

Bol + Couvercle

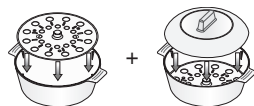





Bol avec plateau + Couvercle

RÉGLAGES DE LA CUISSON VAPEUR AUTOMATIQUE

Le tableau suivant répertorie les 4 programmes automatiques de la fonction Power Steam (Cuisson vapeur) ainsi que les quantités, les temps de repos et les instructions appropriées.

En mode Power Steam (Cuisson vapeur), utilisez le cuiseur-vapeur en plastique.

Code/ Aliment	Taille de la portion	Consignes
1 Riz 	250 g 375 g	Placez le riz blanc (étuvé) dans le cuiseur-vapeur. Ajoutez 500 ml d'eau froide pour la cuisson de 250 g de riz et 750 ml d'eau pour 375 g de riz. Fermez le couvercle du cuiseur-vapeur. Une fois la cuisson terminée, essayez la cavité du four à l'aide de papier absorbant. Laissez reposer 4 à 5 minutes.
2 Pommes de terre épluchées 	100 à 150 g / 200 à 250 g 300 à 350 g / 400 à 450 g 500 à 550 g	Pesez les pommes de terre après les avoir épluchées, lavées et coupées en morceaux de même taille. Placez-les dans le cuiseur-vapeur. Ajoutez 15 à 30 ml d'eau (1 à 2 cuillères à soupe) pour 100 à 350 g de pommes de terre et 45 à 60 ml d'eau (3 à 4 cuillères à soupe) pour 400 à 550 g de pommes de terre. Fermez le couvercle du cuiseur-vapeur. Laissez reposer 2 à 3 minutes.
3 Légumes frais 	100 à 150 g / 200 à 250 g 300 à 350 g / 400 à 450 g	Pesez les légumes après les avoir lavés, rincés et coupés en morceaux de même taille. Placez-les dans le cuiseur-vapeur avec le plateau. Ajoutez 30 ml d'eau (2 cuillères à soupe) pour 100 à 350 g de légumes et 45 ml (3 cuillères à soupe) pour 400 à 450 g. Fermez le couvercle du cuiseur-vapeur. Une fois la cuisson terminée, remuez avec précaution avant de laisser reposer. Laissez reposer 1 à 2 minutes.
4 Compote de fruits 	100 à 150 g / 200 à 250 g 300 à 350 g / 400 à 450 g	Pesez les fruits frais après les avoir épluchés et lavés, puis coupez-les en tranches ou cubes de même taille. Placez-les dans le cuiseur-vapeur. Pour 100 à 350 g de fruits, ajoutez 15 à 30 ml d'eau (1 à 2 c. à s.) et pour 400 à 450 g de fruits, ajoutez 45 ml d'eau (3 c. à s.). Ajoutez 1 à 2 c. à s. de sucre. Fermez le couvercle du cuiseur-vapeur. Une fois la cuisson terminée, remuez délicatement. Ce programme convient à la cuisson des pommes, poires, prunes, abricots, mangues ou ananas. Laissez reposer 2 à 3 minutes.



RÉGLAGES DE LA CUISSON VAPEUR MANUELLE

Aliment	Taille de la portion	Puissance	Temps (min)
Artichauts	300 g (1 à 2 morceaux)	850 W	5 à 6
	Consignes Rincez et nettoyez les artichauts. Placez le plateau dans le bol. Disposez les artichauts sur le plateau. Ajoutez une cuillère à soupe de jus de citron. Couvrez. Laissez reposer 1 à 2 minutes.		
Légumes frais	300 g	850 W	4 à 5
	Consignes Pesez les légumes (ex : brocolis, choux-fleurs, carottes, poivrons) après les avoir lavés, rincés et coupés en morceaux de même taille. Placez le plateau dans le bol. Répartissez uniformément les légumes sur le plateau. Ajoutez 2 cuillères à soupe d'eau. Couvrez. Laissez reposer 1 à 2 minutes.		
Légumes surgelés	300 g	600 W	7 à 8
	Consignes Placez les légumes surgelés dans le bol. Placez le plateau dans le bol. Ajoutez 1 cuillère à soupe d'eau. Couvrez. Remuez bien une fois la cuisson terminée et le temps de repos écoulé. Laissez reposer 2 à 3 minutes.		
Riz	250 g	850 W	15 à 18
	Consignes Placez le riz dans le bol. Ajoutez 500 ml d'eau froide. Couvrez. Après la cuisson, laissez reposer (riz blanc = 5 minutes, riz complet = 10 minutes). Laissez reposer 5 à 10 minutes.		
Pommes de terre en robe des champs	500 g	850 W	7 à 8
	Consignes Pesez et rincez les pommes de terre, puis placez-les dans le bol. Ajoutez 3 cuillères à soupe d'eau. Couvrez. Laissez reposer 2 à 3 minutes.		

Aliment	Taille de la portion	Puissance	Temps (min)
Plat mijoté (réfrigéré)	400 g	600 W	5 à 6
	Consignes Placez le plat mijoté dans le bol. Couvrez. Remuez bien avant de laisser reposer. Laissez reposer 1 à 2 minutes.		
Soupe (réfrigérée)	400 g	850 W	3 à 4
	Consignes Versez dans le bol. Couvrez. Remuez bien avant de laisser reposer. Laissez reposer 1 à 2 minutes.		
Soupe surgelée	400 g	850W	8 à 10
	Consignes Placez la soupe surgelée dans le bol. Couvrez. Remuez bien avant de laisser reposer. Laissez reposer 2 à 3 minutes.		
Beignets surgelés à la confiture	150 g	600 W	1 à 2
	Consignes Humectez la surface des beignets avec de l'eau froide. Placez 1 ou 2 beignets surgelés côte à côte sur le plateau. Couvrez. Laissez reposer 2 à 3 minutes.		
Compote de fruits	250 g	850 W	3 à 4
	Consignes Pesez les fruits frais (ex : pommes, poires, prunes, abricots, mangues ou ananas) après les avoir pelés, lavés et coupés en morceaux ou cubes de même taille. Placez-les dans le bol. Ajoutez 1 à 2 cuillères à soupe d'eau et 1 à 2 cuillères à soupe de sucre. Couvrez. Laissez reposer 2 à 3 minutes.		

RÉGLAGE D'UN TEMPS DE REPOS

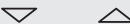
Pour régler automatiquement un temps de repos (sans cuisson par micro-ondes), vous pouvez utiliser le bouton Hold Timer (Suspension de la minuterie).



 Kitchen Timer	1. Appuyez sur le bouton Kitchen Timer (Minuterie) .
	2. Réglez le temps de repos en appuyant sur les boutons Down (Bas) et Up (Haut) .
 Start /+30s	3. Appuyez sur le bouton Start/+30s (Départ/+30s) . Résultat : Le décompte du temps de repos démarre. Une fois terminé : <ul style="list-style-type: none"> • le signal sonore retentit quatre fois. • l'heure s'affiche à nouveau.

UTILISATION DE LA FONCTION DE MÉMORISATION

Si vous cuisinez ou faites souvent réchauffer le même type de plats, vous pouvez enregistrer les temps de cuisson et les puissances qui leur sont associées dans la mémoire du four, ceci afin de vous éviter d'avoir à les saisir systématiquement.

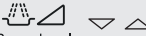

Vous pouvez enregistrer deux réglages différents.

Enregistrement des réglages.

 Memory Cook	1. Pour programmer le... Appuyez sur le bouton Memory (Mémoire)... Premier réglage Une fois (P1 s'affiche) Second réglage Deux fois (P2 s'affiche)
 Power Level	2. Réglez votre mode de cuisson comme vous le faites habituellement (temps de cuisson et puissance).
 Start /+30s	3. Appuyez sur le bouton Start/+30s (Départ/+30s) . Résultat : Vos réglages sont désormais mémorisés.

Utilisation des réglages.

Placez le plat au centre du plateau tournant, puis refermez la porte.

 Memory Cook	1. Pour sélectionner... Appuyez sur le bouton Memory (Mémoire)... Premier réglage Une fois (P1 s'affiche) Second réglage Deux fois (P2 s'affiche)
 Start /+30s	2. Appuyez sur le bouton Start/+30s (Départ/+30s) . Résultat : La cuisson des aliments se déroule selon les réglages demandés.

ARRÊT DU SIGNAL SONORE

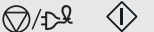
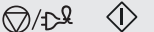

Le signal sonore peut être désactivé à tout moment.

 <p>Stop / ECO Start /+30s</p>	<p>1. Appuyez simultanément sur les boutons Stop/ECO (Arrêt/ÉCO) et Start/+30s (Départ/+30s).</p> <p>Résultat :</p> <ul style="list-style-type: none"> • L'indication suivante apparaît. <div style="background-color: black; color: white; text-align: center; padding: 5px; font-weight: bold;">OFF</div> <ul style="list-style-type: none"> • Le signal sonore ne retentit pas à chaque fois que vous appuyez sur un bouton.
 <p>Stop / ECO Start /+30s</p>	<p>2. Pour réactiver le signal sonore, appuyez à nouveau simultanément sur les boutons Stop/ECO (Arrêt/ÉCO) et Start/+30s (Départ/+30s).</p> <p>Résultat :</p> <ul style="list-style-type: none"> • L'indication suivante apparaît. <div style="background-color: black; color: white; text-align: center; padding: 5px; font-weight: bold;">ON</div> <ul style="list-style-type: none"> • Le signal sonore est réactivé.

SÉCURITÉ ENFANTS

Votre four à micro-ondes est équipé d'un programme spécial sécurité-enfant, qui permet de verrouiller le four afin qu'un enfant ou toute autre personne non habituée ne puisse le faire fonctionner accidentellement.

Le four peut être verrouillé à tout moment.

 <p>Stop / ECO Clock</p>	<p>1. Appuyez simultanément sur les boutons Stop/ECO (Arrêt/ÉCO) et Clock (Horloge).</p> <p>Résultat :</p> <ul style="list-style-type: none"> • Le four est verrouillé (aucune fonction ne peut être sélectionnée). • La lettre « L » s'affiche. <div style="background-color: black; color: white; text-align: center; padding: 5px; font-weight: bold;">L</div>
 <p>Stop / ECO Clock</p>	<p>2. Pour déverrouiller le four, appuyez de nouveau simultanément sur les boutons Stop/ECO (Arrêt/ÉCO) et Clock (Horloge).</p> <p>Résultat : Le four peut à nouveau être utilisé normalement.</p>

guide des récipients

Pour faire cuire des aliments dans le four micro-ondes, il est nécessaire que les micro-ondes pénètrent dans les aliments sans être réfléchies ou absorbées par le plat utilisé. Le choix du type de récipient est donc essentiel. Pour cela, assurez-vous que celui-ci présente une mention spécifiant qu'il convient à une cuisson aux micro-ondes (ex. : « adapté aux micro-ondes »). Le tableau suivant répertorie la liste des divers types de récipient ainsi que leur méthode d'utilisation dans un four micro-ondes.

Récipient	Adapté à la cuisson aux micro-ondes	Remarques
Papier aluminium	✓ X	Peut être utilisé en petite quantité afin d'empêcher toute surcuisson de certaines zones peu charnues. Des arcs électriques peuvent se former si l'aluminium est placé trop près des parois du four ou si vous en avez utilisé en trop grande quantité.
Plat croustilleur	✓	Le temps de préchauffage ne doit pas excéder 8 minutes.
Porcelaine et terre cuite	✓	S'ils ne comportent pas d'ornements métalliques, les récipients en céramique, en terre cuite, en faïence et en porcelaine sont généralement adaptés.
Plats jetables en carton ou en polyester	✓	Certains aliments surgelés sont emballés dans ce type de plat.
Emballages de fast-food <ul style="list-style-type: none"> • Tasses en polystyrène • Sacs en papier ou journal • Papier recyclé ou ornements métalliques 	<ul style="list-style-type: none"> ✓ X X 	<ul style="list-style-type: none"> Peuvent être utilisés pour faire réchauffer des aliments. Une température trop élevée peut faire fondre le polystyrène. Peuvent s'enflammer. Peuvent créer des arcs électriques.
Plats en verre <ul style="list-style-type: none"> • Plat allant au four 	✓	Peuvent être utilisés sauf s'ils sont ornés de décorations métalliques.
<ul style="list-style-type: none"> • Plats en cristal • Pots en verre 	✓	<ul style="list-style-type: none"> Peuvent être utilisés pour faire réchauffer des aliments ou des liquides. Les objets fragiles peuvent se briser ou se fendre s'ils sont brusquement soumis à une chaleur excessive. Retirez-en le couvercle. Pour faire réchauffer uniquement.

Récipient	Adapté à la cuisson aux micro-ondes	Remarques
Métal		
• Plats	✗	Peuvent provoquer des arcs électriques ou s'enflammer.
• Attaches métalliques des sacs de congélation	✗	
Papier		
• Assiettes, tasses, serviettes de table et papier absorbant	✓	Pour des temps de cuisson courts ou de simples réchauffages. Pour absorber l'excès d'humidité.
• Papier recyclé	✗	Peuvent créer des arcs électriques.
Plastique		
• Récipients	✓	Tout particulièrement s'il s'agit de thermoplastique résistant à la chaleur. Certaines matières plastiques peuvent se voiler ou se décolorer lorsqu'elles sont soumises à des températures élevées. N'utilisez pas de plastique mélaminé.
• Film étirable	✓	Peut être utilisé afin de retenir l'humidité. Ne doit pas entrer en contact avec les aliments. Soyez particulièrement vigilant lorsque vous retirez le film du récipient ; la vapeur s'échappant à ce moment est très chaude.
• Sacs de congélation	✓ ✗	Uniquement s'ils supportent la température d'ébullition ou s'ils sont adaptés à la cuisson au four. Ne doivent pas être fermés hermétiquement. Perforez-en la surface avec une fourchette si nécessaire.
Papier paraffiné ou sulfurisé	✓	Peut être utilisé afin de retenir l'humidité et d'empêcher les projections.

✓ : recommandé ✓✗ : à utiliser avec précaution ✗ : risqué

dépannage

DÉPANNAGE

Si vous rencontrez l'un des problèmes décrits ci-dessous, essayez les solutions proposées.

Problème	Cause	Action
Général		
Les boutons ne peuvent pas être réinitialisés correctement.	Des corps étrangers peuvent se coincer entre les boutons.	Retirez les corps étrangers et réessayez.
	Pour les modèles tactiles : Il y a de l'humidité à l'extérieur.	Essuyez l'humidité à l'extérieur.
L'heure n'est pas affichée.	La sécurité enfants est activée.	Désactivez la sécurité enfants.
	La fonction Éco (économie d'énergie) est activée.	Désactivez la fonction Éco.
Le four ne fonctionne pas.	Il n'y a pas d'alimentation.	Assurez-vous que la prise est alimentée.
	La porte est ouverte	Fermez la porte et réessayez.
	Les mécanismes de sécurité d'ouverture de la porte sont recouverts de corps étrangers.	Retirez les corps étrangers et réessayez.
Le four s'arrête en cours de fonctionnement.	L'utilisateur a ouvert la porte pour retourner les aliments.	Après avoir retourné les aliments, appuyez de nouveau sur le bouton Start (Départ) pour démarrer le fonctionnement.

(Suite)

Problème	Cause	Action
L'appareil s'éteint lors du fonctionnement.	Le four a effectué une très longue cuisson.	Après une longue cuisson, laissez le four refroidir.
	Le ventilateur de refroidissement ne fonctionne pas.	Écoutez le bruit émis par le ventilateur de refroidissement.
	Essayez de faire fonctionner le four sans aliments à l'intérieur.	Placez les aliments dans le four.
	L'espace de ventilation est insuffisant pour le four.	Des systèmes d'entrée/d'évacuation sont présents à l'avant et à l'arrière du four pour la ventilation. Maintenez les espaces spécifiés dans le guide d'installation du produit.
	Plusieurs fiches d'alimentation sont utilisées dans la même prise.	Affectez au four une prise en exclusivité.
Un crépitement est audible durant le fonctionnement et le four ne fonctionne pas.	La cuisson d'aliments fermés hermétiquement ou utilisant un récipient muni d'un couvercle peut provoquer des bruits de crépitement.	N'utilisez pas de récipients fermés hermétiquement car ils peuvent exploser au cours de la cuisson en raison de la dilatation du contenu.
L'extérieur du four est trop chaud lors du fonctionnement.	L'espace de ventilation est insuffisant pour le four.	Des systèmes d'entrée/d'évacuation sont présents à l'avant et à l'arrière du four pour la ventilation. Maintenez les espaces spécifiés dans le guide d'installation du produit.
	Des objets sont situés sur le four.	Retirez tous les objets situés sur le four.
La porte ne peut pas être ouverte correctement.	Des résidus d'aliments sont collés entre la porte et l'intérieur du four.	Nettoyez le four correctement puis ouvrez la porte.

Problème	Cause	Action
Le réchauffage incluant la fonction Warm (Maintien au chaud) ne fonctionne pas correctement.	Le four peut ne pas fonctionner, trop d'aliments ont été mis à cuire ou un ustensile incorrect est utilisé.	Placez une tasse d'eau dans un récipient adapté aux micro-ondes et lancez le four à micro-ondes durant 1 à 2 minutes pour vérifier si l'eau chauffe. Réduire la quantité d'aliments et démarrez à nouveau la fonction. Utilisez un récipient de cuisson à fond plat.
La fonction de décongélation ne fonctionne pas.	La quantité d'aliments que vous faites cuire est trop élevée.	Réduire la quantité d'aliments et démarrez à nouveau la fonction.
L'éclairage intérieur est faible ou ne s'allume pas.	La porte a été laissée ouverte un long moment.	L'éclairage intérieur peut s'éteindre automatiquement lorsque la fonction Eco (Éco) est activée. Fermez puis ouvrez à nouveau la porte ou appuyez sur le bouton Cancel (Annuler) .
	L'éclairage intérieur est recouvert de corps étrangers.	Nettoyez l'intérieur du four puis vérifiez à nouveau.
Un signal sonore retentit durant la cuisson.	Si la fonction Cuisson automatique est utilisée, ce signal sonore signifie que vous devez retourner les aliments qui sont en cours de décongélation.	Après avoir retourné les aliments, appuyez à nouveau sur le bouton Start (Départ) pour redémarrer le fonctionnement.
Le four n'est pas de niveau.	Le four est installé sur une surface irrégulière.	Assurez-vous que le four est installé sur une surface plane et stable.
Des étincelles apparaissent durant la cuisson.	Des récipients métalliques sont utilisés durant l'utilisation du four/de la décongélation.	N'utilisez pas de récipients métalliques.

Problème	Cause	Action
Lorsqu'il est sous tension, le four fonctionne immédiatement.	La porte n'est pas correctement fermée.	Fermez la porte et vérifiez à nouveau.
Il y a de l'électricité provenant du four.	L'alimentation ou la prise n'est pas correctement reliée à la terre.	Assurez-vous que l'alimentation et la prise sont correctement reliées à la terre.
<ol style="list-style-type: none"> De l'eau goutte. De la vapeur s'échappe par une fente de la porte. De l'eau reste dans le four. 	Dans certains cas, il se peut qu'il y ait de l'eau ou de la vapeur selon les aliments. Il ne s'agit pas d'un dysfonctionnement du four.	Laissez le four refroidir puis essuyez avec un chiffon sec.
La luminosité à l'intérieur du four varie.	La luminosité varie en fonction des changements de puissance selon la fonction utilisée.	Les changements de puissance au cours de la cuisson ne constituent pas des dysfonctionnements. Il ne s'agit pas d'un dysfonctionnement du four.
La cuisson est terminée, mais le ventilateur de refroidissement fonctionne toujours.	Pour ventiler le four, le ventilateur continue de fonctionner environ 3 minutes après la fin de la cuisson.	Il ne s'agit pas d'un dysfonctionnement du four.

Problème	Cause	Action
Plateau tournant		
Lorsqu'il tourne, le plateau tournant se déplace ou il cesse de tourner.	Il n'y a pas l'anneau de guidage, ou de dernier n'est pas positionné correctement.	Installez l'anneau de guidage et réessayez.
Le plateau tournant frotte lorsqu'il tourne.	L'anneau de guidage n'est pas correctement positionné, la quantité d'aliments est trop importante ou le récipient est trop grand et il est en contact avec les parois intérieures du four à micro-ondes.	Ajustez la quantité d'aliments et n'utilisez pas de récipients trop grands.
Le plateau tournant claque lorsqu'il tourne et il est bruyant.	Des résidus d'aliments sont collés dans le fond du four.	Retirez les résidus d'aliments collés dans le fond du four.
Gril		
De la fumée s'échappe lors du fonctionnement.	Lors du fonctionnement initial, de la fumée peut s'échapper des éléments chauffants lorsque vous utilisez le four pour la première fois.	Ceci n'est pas un dysfonctionnement, et si vous lancez le four 2 ou 3 fois, cela doit s'arrêter.
	Des aliments sont présents sur les éléments chauffants.	Laissez le four refroidir et retirez les aliments présents sur les éléments chauffants.
	Des aliments sont situés trop près du gril.	Placez les aliments à une distance raisonnable durant la cuisson.
	Les aliments ne sont pas correctement préparés et/ou disposés.	Assurez-vous que les aliments sont correctement préparés et disposés.

Problème	Cause	Action
Four		
Le four ne chauffe pas.	La porte est ouverte	Fermez la porte et réessayez.
De la fumée s'échappe lors du préchauffage.	Lors du fonctionnement initial, de la fumée peut s'échapper des éléments chauffants lorsque vous utilisez le four pour la première fois.	Ceci n'est pas un dysfonctionnement, et si vous lancez le four 2 ou 3 fois, cela doit s'arrêter.
	Des aliments sont présents sur les éléments chauffants.	Laissez le four refroidir et retirez les aliments présents sur les éléments chauffants.
Il y a une odeur de brûlé ou de plastique lorsque vous utilisez le four.	Des ustensiles en plastique ou non résistants à la chaleur sont utilisés.	Utilisez des ustensiles en verre adaptés à de hautes températures.
Une mauvaise odeur provient de l'intérieur du four.	Des résidus d'aliments ou du plastique a fondu et adhèrent à l'intérieur.	Utilisez la fonction de nettoyage vapeur puis essuyez à l'aide d'un chiffon sec. Vous pouvez placer une tranche de citron à l'intérieur et faire fonctionner le four pour retirer plus rapidement l'odeur.
Le four ne cuit pas correctement.	La porte du four est fréquemment ouverte pendant la cuisson des aliments.	Si la porte est ouverte souvent, la température intérieure sera abaissée et cela affectera les résultats de votre cuisson.
	Les commandes du four n'ont pas été correctement configurées	Configurez correctement les commandes du four et réessayez.
	Le gril ou d'autres accessoires ne sont pas insérés correctement.	Insérez correctement les accessoires.
	Des ustensiles de taille ou de type inadapté(e) sont utilisés.	Utilisez des ustensiles adaptés avec des fonds plats.

Problème	Cause	Action
Vapeur d'eau		
Je peux entendre de l'eau bouillir lors de la cuisson en phase vapeur.	L'eau est chauffée à l'aide du système de chauffe à vapeur	Il ne s'agit pas d'un dysfonctionnement du four.
Un bruit inhabituel se produit lorsque j'arrête la cuisson en phase vapeur.	L'eau est retirée de l'intérieur du système de chauffe à vapeur lorsque la cuisson en phase vapeur est terminée.	Il ne s'agit pas d'un dysfonctionnement du four.
Aucune vapeur ne sort.	Le réservoir d'alimentation en eau n'est pas installé.	Assurez-vous que le réservoir d'alimentation en eau est correctement installé.
	Il n'y a pas d'eau dans le réservoir.	Remplissez le réservoir et réessayez.

-  Si le problème ne peut être résolu à l'aide des instructions ci-dessus, contactez votre service après-vente SAMSUNG. Munissez-vous des informations suivantes :
- Les numéros de modèle et de série figurant normalement à l'arrière du four
 - Les détails concernant votre garantie
 - Une description claire du dysfonctionnement
- Contactez ensuite votre revendeur local ou le service après-vente SAMSUNG.

caractéristiques techniques

SAMSUNG s'efforce sans cesse d'améliorer ses produits. Les caractéristiques et le mode d'emploi de ce produit peuvent être modifiés sans préavis.

Modèle	FW77S*
Alimentation	230 V ~ 50 Hz
Consommation d'énergie Micro-ondes	1250 W
Puissance de sortie	100 W / 850 W (IEC-705)
Fréquence de fonctionnement	2450 MHz
Magnétron	OM75P (31)
Système de refroidissement	Moteur de ventilation
Dimensions (l x H x P) Extérieur (y compris la poignée) Intérieures	489 x 275 x 312 mm 330 x 211 x 291 mm
Capacité	20 litres
Poids Net	12,5 kg env.

MÉMO

MÉMO

MÉMO



MÉMO

MÉMO



UNE QUESTION ? DES COMMENTAIRES ?

PAYS	APPELEZ LE	OU CONTACTEZ-NOUS EN LIGNE SUR
AUSTRIA	0800-SAMSUNG (0800-7267864) [Only for Premium HA] 0800-366661 [Only for Dealers] 0810-112233	www.samsung.com/at/support
BELGIUM	02-201-24-18	www.samsung.com/be/support (Dutch) www.samsung.com/be_fr/support (French)
DENMARK	70 70 19 70	www.samsung.com/dk/support
FINLAND	030-6227 515	www.samsung.com/fi/support
FRANCE	01 48 63 00 00	www.samsung.com/fr/support
GERMANY	0180 6 SAMSUNG bzw. 0180 6 7267864* (*0,20 €/Anruf aus dem dt. Festnetz, aus dem Mobilfunk max. 0,60 €/Anruf)	www.samsung.com/de/support
ITALIA	800-SAMSUNG (800.7267864)	www.samsung.com/it/support
CYPRUS	8009 4000 only from landline, toll free	www.samsung.com/gr/support
GREECE	80111-SAMSUNG (80111 726 7864) only from land line (+30) 210 6897691 from mobile and land line	
LUXEMBURG	261 03 710	www.samsung.com/be_fr/support
NETHERLANDS	0900-SAMSUNG (0900-7267864) (€ 0,10/Min)	www.samsung.com/nl/support
NORWAY	815 56480	www.samsung.com/no/support
PORTUGAL	808 20 7267	www.samsung.com/pt/support
SPAIN	0034902172678	www.samsung.com/es/support
SWEDEN	0771 726 7864 (0771-SAMSUNG)	www.samsung.com/se/support
SWITZERLAND	0800 726 78 64 (0800-SAMSUNG)	www.samsung.com/ch/support (German) www.samsung.com/ch_fr/support (French)
UK	0330 SAMSUNG (7267864)	www.samsung.com/uk/support
EIRE	0818 717100	www.samsung.com/ie/support

